

# ПУБЛІКАЦІЇ АРХЕОЛОГІЧНИХ МАТЕРІАЛІВ

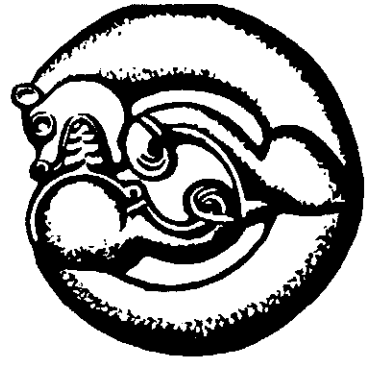

## НЕМИРОВСКОЕ ГОРОДИЩЕ — ОБЩАЯ ХАРАКТЕРИСТИКА ПАМЯТНИКА VIII—VI вв. до н. э.

Г. И. Смирнова

*В статье излагается обобщающая характеристика наиболее крупного городища скифского времени в Восточном Подолье и его вещевого комплекса.*

Основным источником для изучения материалов скифского поселения на Немировском городище, возведенном в раннескифское время, кроме статьи А. А. Спицина<sup>1</sup> и предварительных кратких сообщений М. И. Артамонова о результатах работ Юго-Подольской экспедиции 1946—1948 гг.<sup>2</sup>, являются полевые записи со схематическими чертежами С. С. Гамченко и А. А. Спицина, хранящиеся в Архиве ИИМК РАН в Санкт-Петербурге<sup>3</sup>, а также полевая документация Юго-Подольской экспедиции 1946—1948 гг. (дневники и полевые чертежи), не сланные еще в архив\*. Итоги целенаправленных исследований оборонительных сооружений этого городища, проводившихся в 1941 г. А. П. Смирновым и прерванных войной, а также в 1966 г. Немировским отрядом Скифо-славянской экспедиции Харьковского Университета, подведены А. А. Моруженко<sup>4</sup>.

Городище расположено на левом берегу Южного Буга в 10 км от реки, возле с. Сашки, в 4 км от г. Немиров Винницкой обл. У местного населения оно носит название «Большие Валы». По описаниям М. И. Артамонова, городище представляет собой мощную замкнутую ограду (вал до 9 м высотой, до 32 м шириной в основании и ров) протяженностью почти 4,5 км, расположенную на обоих берегах р. Мирки, которая делит его на две неравные части: большую северную (около 2/3 всей площади) и меньшую южную (рис. 1). В линии наружных валов были разрывы, образованные рекой и ручьями. Ширина их от 10 до 60 м (в местах пропуска речки).

Почти в центре, окруженной описанными валами, площади (свыше 100 га), на высоком северном берегу речки находится внутреннее укрепление, которое носит название «Замчистко». Оно расположено на наиболее высокой части плато — сапогообразном мысу, образованном глубокими оврагами, впадающими с севера в речку. Это мысовое поселение защищено валом и рвом с напольной стороны между оврагами и со стороны выступающего в виде сапога конца мыса, имеющего здесь наиболее пологие и доступные склоны. Длина внутреннего укрепления около 300 м (С-Ю), а ширина от 200 до 230 м (З-В).

На всей обведенной внешней оградой территории городища, за исключением внутреннего укрепления, никаких следов скифского поселения не об-

\* *Материалы* из раскопок С. С. Гамченко (1909 г.), А. А. Спицина (1910 г.) и М. И. Артамонова (1947—1948 гг.) находятся в Эрмитаже (Россия, г. Санкт-Петербург). Только коллекция из раскопок 1946 г. хранится в Институте археологии НАН Украины (Киев).



Рис. 1. План Немировского городища.

наружно. Внутренняя укрепленная часть городища имеет довольно мощный культурный слой, в котором содержатся остатки нескольких разновременных поселений: трипольского, скифского, славянского (древнерусского), а также позднечернолесского, выделенного только в 1948 г.

На территории «Замчистко» имеется лишь одна курганообразная насыпь, оказавшаяся зольником. Он находится у самого вала, возле северного входа в городище. Его приблизительный диаметр, по данным А. А. Спицина, чуть более 20 м, высота 3,5 м. Как отмечает А. А. Спицин, это курганообразное возвышение было сильно испорчено местными кладоискателями. С. С. Гамченко, прибывший на Немировское городище в 1909 г., путем обследования стен грабительских ям усомнился в погребальном характере этого холма. А. А. Спицин в 1910 г. в поисках могилы заложил в середине насыпи три параллельных траншеи, дойдя до материка на глубине 3,5 м. На вскрытом участке он обнаружил 4 грабительских ямы (рис. 2). После проведенных раскопок А. А. Спицин отказался от своего первоначального предположения о курганной сути этого возвышения, сопоставив его с зольниками, исследованными В. А. Городцовым на Бельском городище<sup>5</sup>.

В 1946—1948 гг. исследования велись в первую очередь на периферии зольного холма, расплывшегося, скорее всего, за счет старых отвалов земли почти вдвое по сравнению с насыпью 1910 г. Траншеи и шурфы, закладывавшиеся в центральной части зольника, попадали на старые раскопы и ямы, поэтому работы в середине насыпи были прекращены. Судя по незаконченной схеме 1947 г., О. А. Артамонова, руководившая раскопками на Немировском городище, пыталась совместить сделанную рукой А. А. Спицина схему

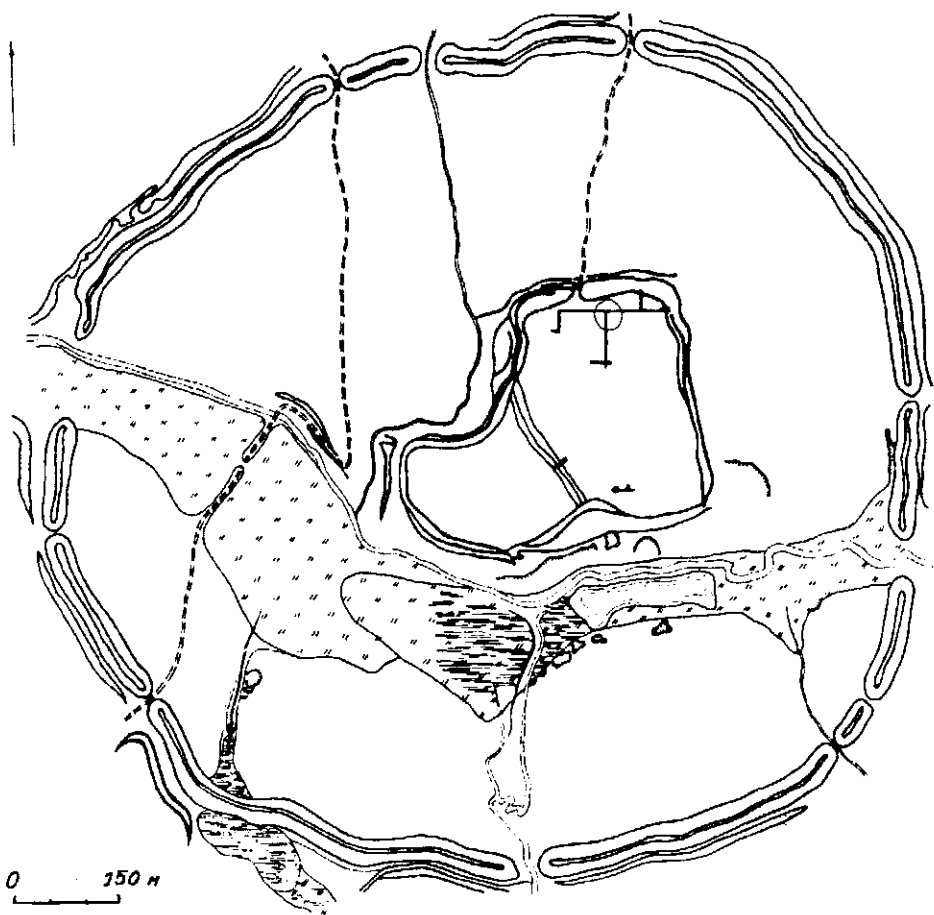
зольного холма и заложенных на нем траншей с контурами зольника в размерах 1946 г. и раскопами 1946—1947 гг. (рис. 2). Но поскольку в 1946—1947 гг. точных привязок к старым раскопам получить не удалось, это совмещение в определенной степени является приблизительным.

В 1946—1948 гг. во многих местах «Замчистко», преимущественно в его северном конце, исследовалось также пространство вне зольника. Раскопки велись, главным образом, путем закладки траншей двухметровой ширины и примерно от 20 до 100 м длины (рис. 1, 2). На месте обнаруженных следов ям, землянок и наземных очагов скифского и древнерусского времени к траншее делались прирезки для полного раскрытия тех или иных сооружений. Кроме того, через внутренний вал «Замчистко» была проведена траншея (2×24 м) с целью изучения его конструкции. Здесь же у вала были разбиты два небольших раскопа (рис. 1). Судя по существующему генеральному плану раскопов Юго-Подольской экспедиции 1946—1948 гг. и архивным записям, в эти годы было исследовано в общей сложности около 1076 м<sup>2</sup>, из них в 1946 г. приблизительно 56 м<sup>2</sup>, а в 1947 г. — 320 м<sup>2</sup>.

К сожалению, оказалось невозможным привязать к генеральному плану раскопов 1946—1948 гг. шурфы и траншеи, заложенные С. С. Гамченко и А. А. Спициным за пределами зольника, в виду отсутствия в их архивах сводных планов. По тем же причинам на данный момент мы не готовы дать даже приблизительную цифру исследованной за все годы работ площади внутреннего укрепления.

В послевоенные годы в восточной и юго-восточной поле зольного холма были открыты два округлых в плане жилища земляночного типа (№ 1, 2)\*, заглубленных в землю на 1,2 и 1,3 м (рис. 2) и достаточно схожих между собой: диаметр от 5,6 до 6 м, стенки вертикальные. В центре каждого жилища следы толстого столба, на который опиралось конусовидное перекрытие. Гли-



Рис. 2. 1 — схематический план зольника с грабительскими ямами (по А. А. Спицину); 2 — сводный план раскопов на зольнике (по А. А. Спицину и М. И. Артамонову). 1, 5 — границы зольника (по А. А. Спицину); 2 — границы зольника (по М. И. Артамонову); 3 — номера землянок; 4 — обозначения раскопов 1947—1948 гг.; 6 — старые траншеи (1909—1910 гг.).

\* Жилище № 1 исследовалось в два приема — в 1946 и 1948 гг., а № 2 — в 1947 г.

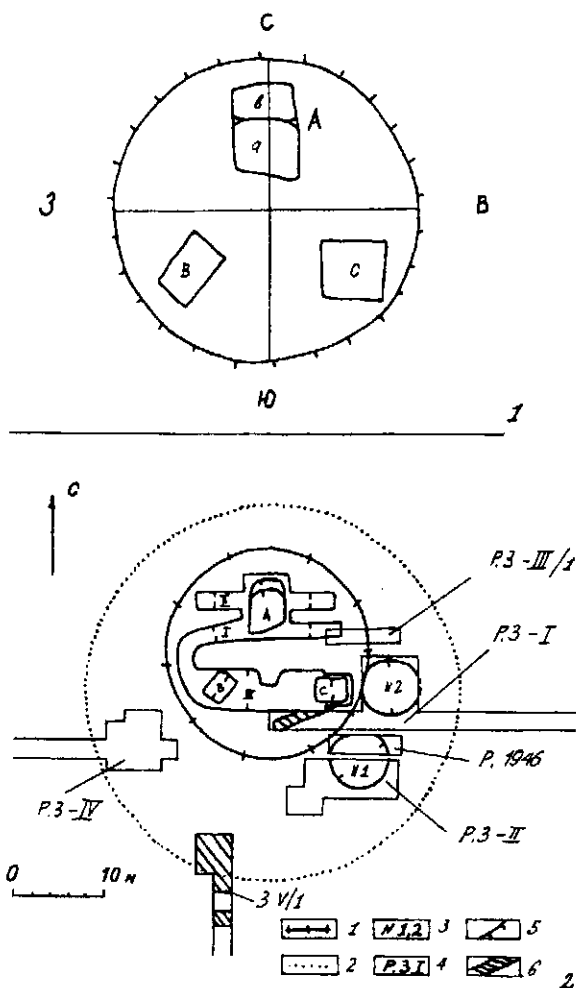

Рис. 3. План землянки № 2: 1 — границы первоначального жилища; 2 — границы второго периода жизни; 3 — ямки в первоначальном жилище; 4 — ямки второго периода жизни; 5 — камни; 6 — глинобитный под очага; 7 — зола, уголь; 8 — следы тростниковой циновки; 9 — деревянные кольца; 10 — заполнение раннего жилища; 11 — материк; 12 — пол второго периода.

нобитный очаг помещался на горизонтальном полу близ центра. У землянки 2 прослеживались остатки деревянной облицовки стен, состоявшей из вертикально поставленных бревен, а также зафиксированы два жилых горизонта с самостоятельными очагами и центральными столбами (рис. 3). К югу от зольника открыта третья землянка таких же округлых очертаний (4,5×4,8 м, первоначальная глубина 1,3 м)\*. В ней, как и в землянке № 2, четко фиксировались два пола с остатками очагов. Но следов центрального столба не обнаружено.

За пределами зольника, как А. А. Спициным, так и О. А. и М. И. Артамоновыми, были открыты различные хозяйственные ямы и остатки наземных сооружений с печами или очагами, относящиеся к доскифскому и скифскому

\* Жилище № 3 раскрыто в 1948 г. в траншее III.

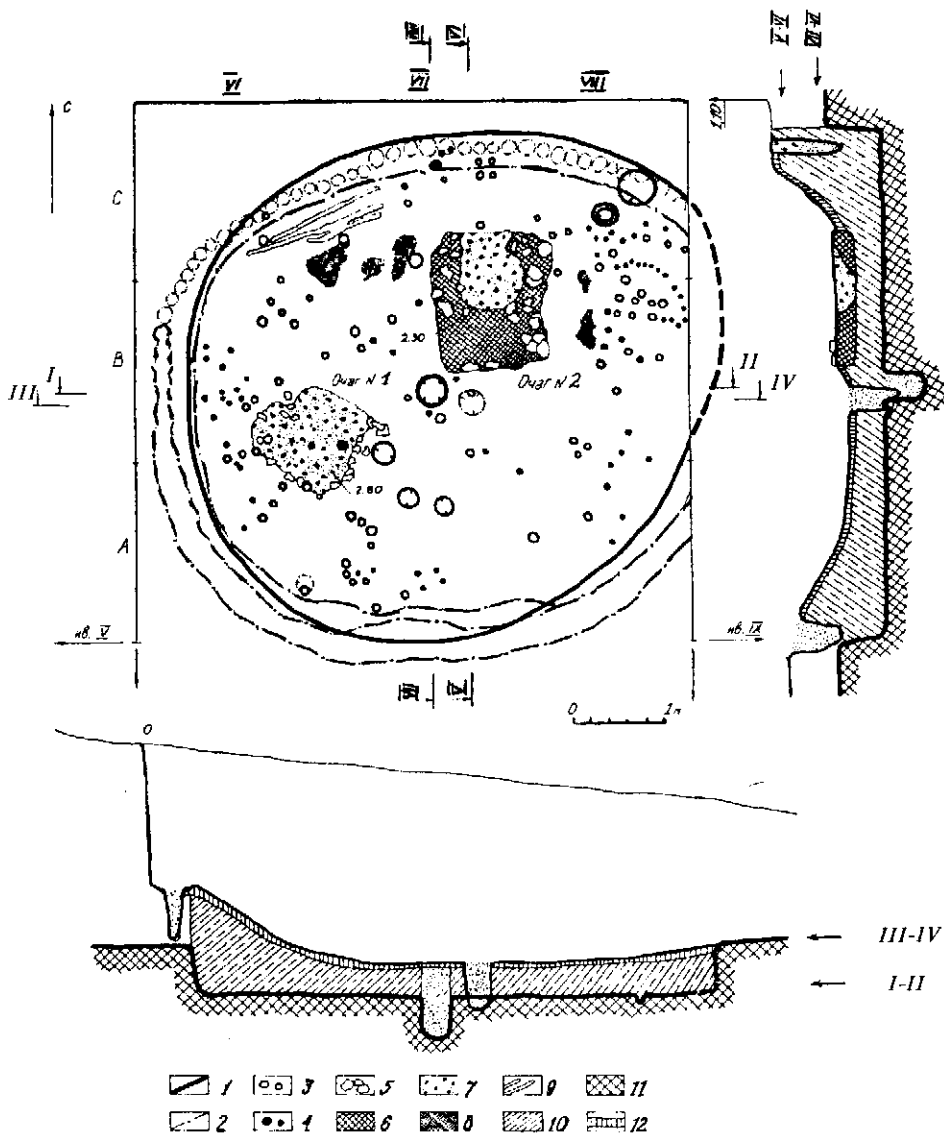

Рис. 4. Посуда чернолесского поселения: 1—5 — из очага и вокруг него; 6 — из ямы.

времени. Находки из них и землянок являются надежной базой для стратиграфического изучения немировских материалов, особенно керамики. Хотя надо сказать, что последующие нарушения скифского культурного слоя в древнерусское (домонгольское) время, а также наблюдаемые нечеткость и разнотой глубин в дневниковых записях и полевой описи находок, усложняют работу по стратиграфическому изучению скифской коллекции.

После последнего полевого сезона на Немировском городище (1948 г.) при камеральной обработке материалов была выделена группа керамики, типичной для развитого (позднего) Чернолессья<sup>6</sup>. По сравнению со скифской коллекцией керамики, насчитывающей около 10 тысяч фрагментов, находки посуды позднего Чернолессья не велики, но выразительны и даже иногда связаны с закрытыми комплексами — отдельные ямы и наземные сооружения, из числа открытых А. А. Спициным и О. А. и М. И. Артамоновыми.

Набор кухонной посуды представлен характерными для Чернолессья горшками тюльпановидной формы с расчлененным валиком под краем венчика и по тулову, либо только по основанию шейки (рис. 4, 2, 3, 6, 7; 5, 1; 6, 1, 2;

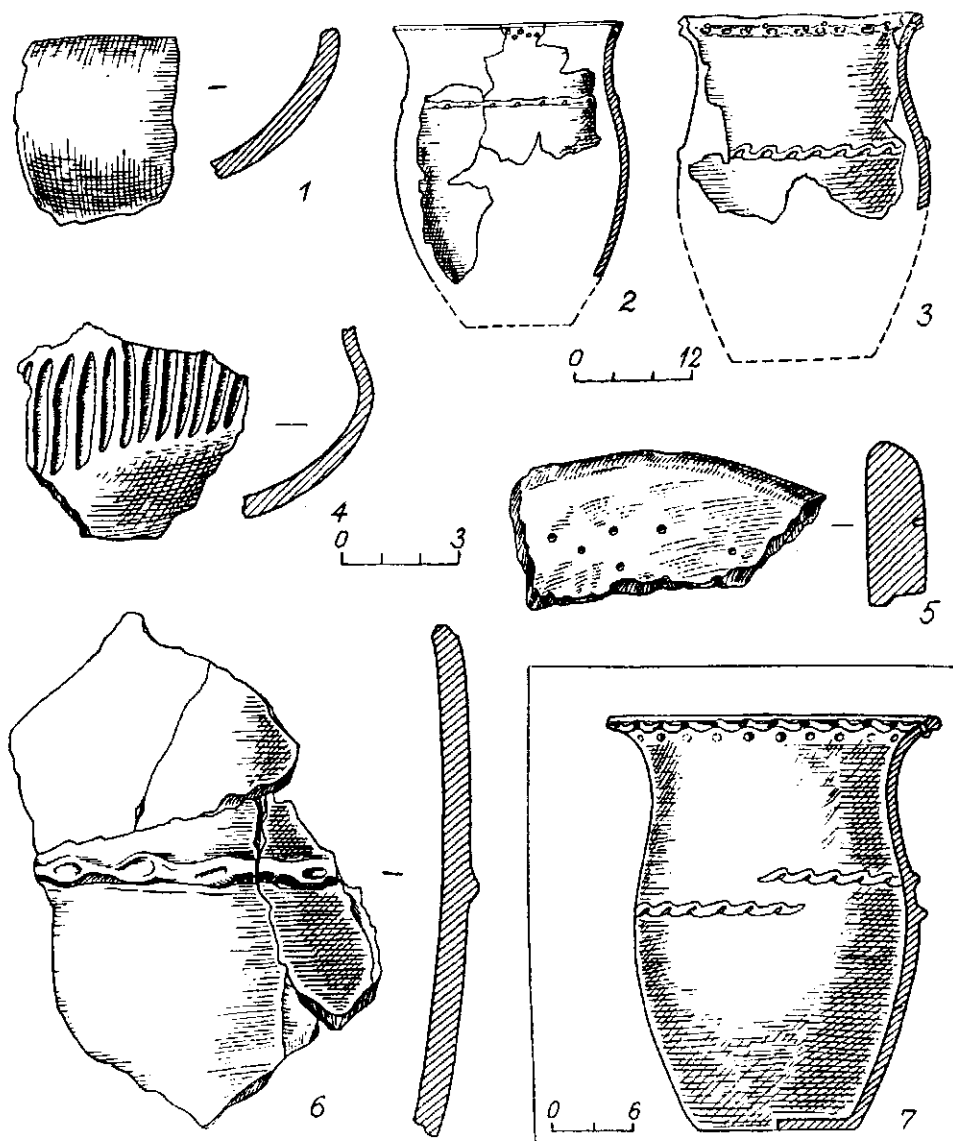

Рис. 5. Образцы посуды из ямы чернолесского времени.

7, 2). Валики у основания шейки, как правило, низкие, а помещенные под красм и на тулове — высокие. Валик на шейке и тулове чаще сомкнут, иногда же концы его заходят друг за друга. Нередко по краю венчика нанесены вдавления, а также проколы или наколы. Преобладают горшки со светло-коричневой поверхностью, обычно заглаженной.

Среди лошенной посуды имеются довольно архаичные по виду черпаки со сравнительно низкой чашечкой и округлым дном. Ручка петельчатая, без выступа (рис. 8, 6). Другой тип, преобладающий, — черпаки с глубокой чашечкой S-видного профиля, гладкие либо с каннелированным декором по шейке и верхней половине корпуса (рис. 4, 4; 5 2; 4 — 5). Известны и высокие чарки, которые по пропорциям, форме и характеру каннелированной орнаментации правомерно сопоставляются А. И. Мелюковой с кружками шолданештского типа (рис. 8, 4)<sup>7</sup>.

В чернолесском слое представлены два типа мисок. Одни из них имеют конический или полусферический корпус и края, загнутые внутрь. Преобладают сосуды без наколов под красм (рис. 4, 1). Меньшая часть мисок декорирована наколами с внутренней стороны края и соответствующими им округлыми выпуклостями (жемчужинами) с наружной стороны (рис. 5, 3). Другой тип, встречающийся крайне редко, миски с широким отогнутым на-

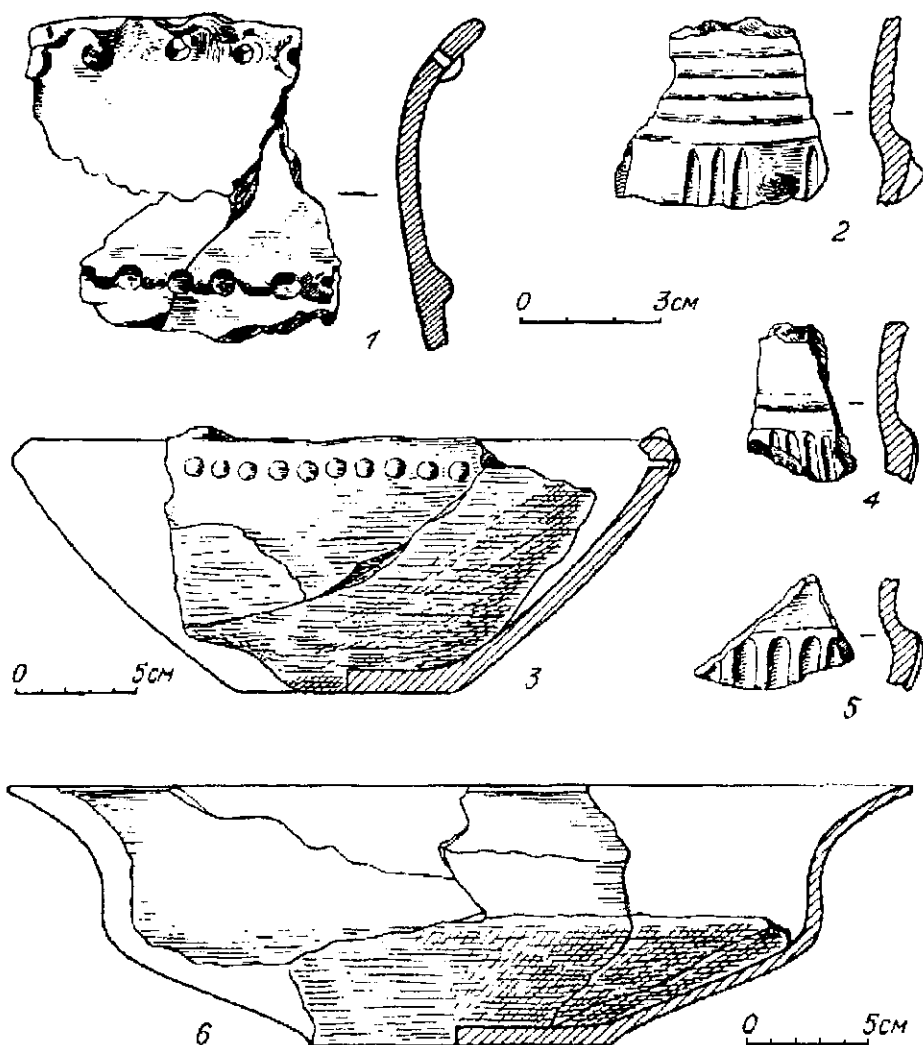
ружу краем, судя по находкам в ямах, без декора в виде каннелюр (рис. 5, б). Правда, имеется одна миска, по широкому краю которой нанесен не каннелированный, а желобчато-прочерченный узор в виде концентрических полу-кругий и полосы с волнистой линией между ними (рис. 9, б). А. И. Мелюкова указала на некоторое сходство этого узора с орнаментом на мисках такого же типа культуры Бассарабь<sup>8</sup>. Допуская такое сравнение мотивов орнамента, обратим внимание, что происходит эта миска из раскопа «у вала», где превалирует типичная для позднего чернолесья кухонная посуда.

Корчаги (сосуды типа Вилланова) и кубки представлены в предскифском горизонте, но их пока трудно отделить от скифских в пределах культурного слоя (рис. 7, 4).

Заключая далеко не полную характеристику позднечернолесского керамического комплекса на городище, необходимо сказать, что выделение чернолесского материала из массы скифского продолжается. Но уже на данном этапе его изучения становится очевидным, что чернолесский комплекс тонкостенной посуды из Немирова по ряду признаков различается от чернолесского на Среднем Днепре<sup>9</sup> и Среднем Днестре (локальная группа Григоровка-Испоротово)<sup>10</sup>. Главные отличия между наборами тонкостенной посуды сравнимых регионов выступают не столько в видовом составе и формах сосудов, сколько в характере их орнаментации. На немировской посуде столового назначения не встречается штампованный и резной узор, столь распространенный на керамике чернолесско-жаботинского типа Среднего Поднепровья и Среднего Подднестровья. Единственный вид орнаментации лошеной посуды из предскифского слоя Немирово — каннелюры.

В скифское время наблюдаются изменения в составе, формах и манере орнаментации кухонной посуды, хотя ее местная линия развития не вызывает сомнений. Вместо горшков тюльпановидного профиля господствуют сосуды баночной формы разных вариантов, украшенные, как правило, проколами и налпным расчлененным валиком под краем (рис. 7, 1). Баночные сосуды с двумя валиками — под венчиком и по тулову — малочисленны. Вто-



Рис. 6. Образцы кухонной посуды из чернолесского (1, 2) и скифского слоев (3, 4).



Рис. 7. Сосуды, найденные в очаге и возле него.

рой новой формой кухонного горшка являются котлообразные сосуды, имеющие большой диаметр венчика и небольшую высоту. По венчику и тулову они украшались расчлененным налспом и проколами под краем (рис. 6, 3, 4).

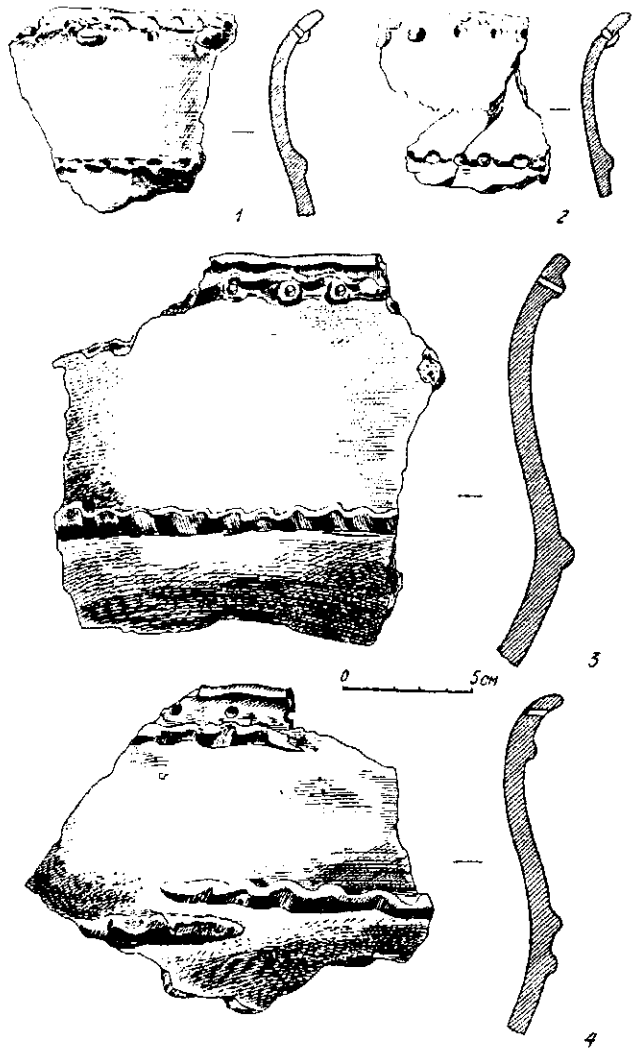
Отмечаются существенные изменения в формах и профилировке столовой посуды из скифского слоя, а также в приемах орнаментации. Появляются новые типы и подтипы лощеной посуды. Керамика этой группы, происходящая из ям, землянок, наземных очагов и зольника и сочетающаяся с вышеописанной кухонной, отличается высоким качеством изготовления и лощения, а также богатством и разнообразием типов сосудов и каннелированной орнаментации. Еще А. А. Спициным немировская лощеная посуда была разделена на две группы: гальштатскую и а Iа гальштатскую. К первой он отнес корчаги, черпаки и миски с ярко-черной лощеной поверхностью с металлическим блеском и выпуклым орнаментом в виде концентрических полукру-



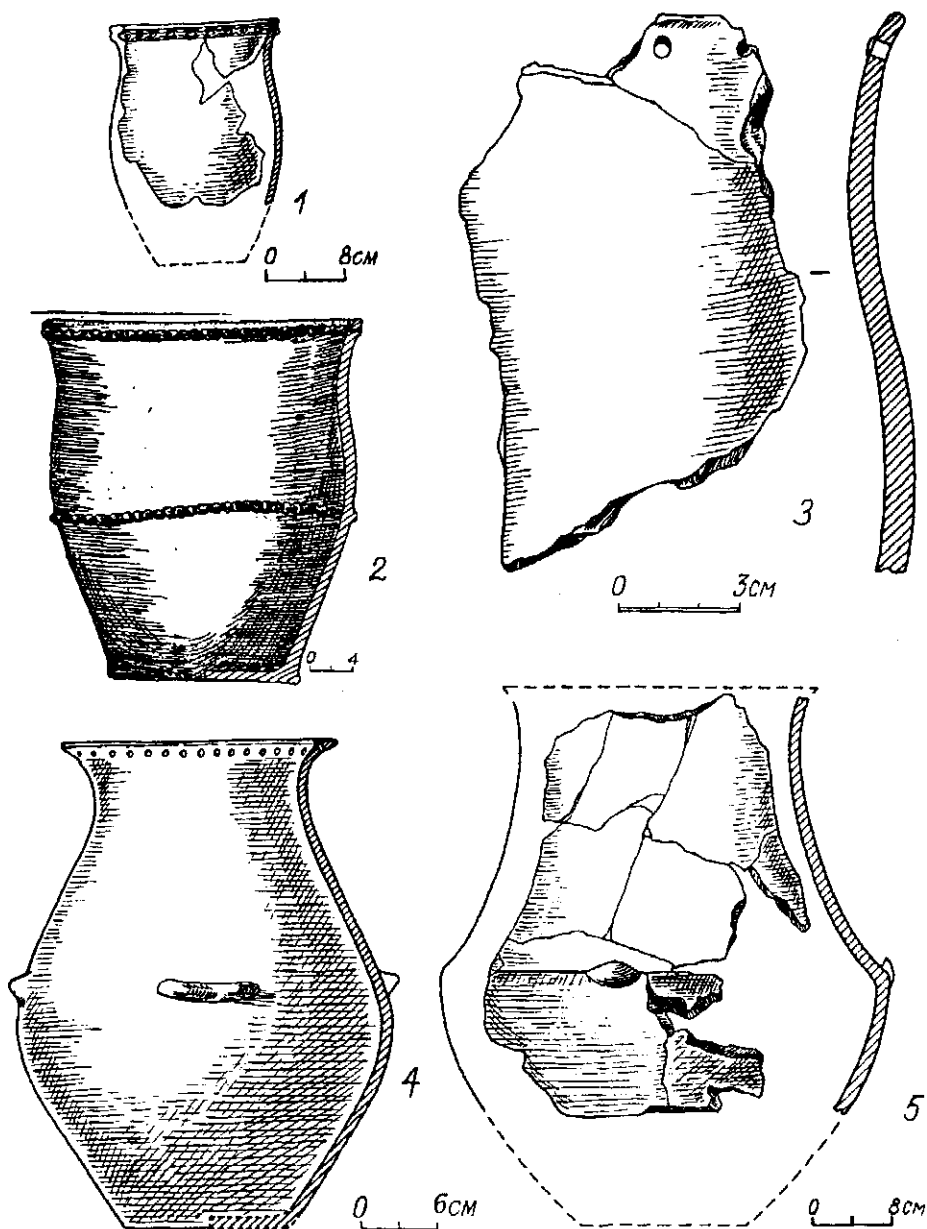

Рис. 8. Образцы столовой посуды из чернолесского (4, 6) и скифского слоев (1—3, 5, 7—10).

гов, выступов и шишечек. Во вторую группу он включил те же виды лошевой посуды, которые по технике изготовления, форме, декору во многом повторяют гальштатские, только проще и небрежнес<sup>11</sup>. Такое разделение, в первую очередь, по технологическим признакам и качеству исполнения, вполне правомерно и заслуживает внимания, так как определяет направление поисков истоков раннескифской посуды немировского типа в культурах гальштатского круга Средней Европы.

Среди корчаг (сосуды типа Вилланова) скифского времени, при наличии нескольких разновидностей, выделяются две основные формы. Первая — стройные сосуды вытянутых пропорций с высоким цилиндрическим горлом, «АРХЕОЛОГИЯ», № 4, 1996 г.



Рис. 9. Образцы мисок (1—5 — скифский слой; 6 — чернолесский слой).

воронковидным венчиком и округлым туловом, отделенным от шейки каннелированным пояском или пластическим горизонтальным налетом; на границе между туловом и горлом размещались четыре массивных выступа-упора, обрамленных снизу полукругиями из каннелюр. На горле встречаются горизонтальные каннелюры или пластические налсы (рис. 10, 1—5). Вместе с тем, среди корчаг этого вида известны многочисленные экземпляры без каннелированного декора (рис. 11). Вторая форма — биконические сосуды, не столь стройные на вид за счет конического горла, плавно переходящего в раздутые бока, нередко с горизонтальными рядами каннелюр на горле и с полукругиями из каннелюр под упорами в верхней части тулова (рис. 7, 5). Под краем обоих типов корчаг нередко имеются круглые наколы или сквозные проколы.

В скифском слое встречаются миски двух видов.

1. Миски с сильно отогнутым широким краем и коническим корпусом, глубокие и мелкие (рис. 8, 7; 9, 1—5). У одних из них широкий край оформлялся широкими горизонтальными каннелюрами, переходящими на внут-

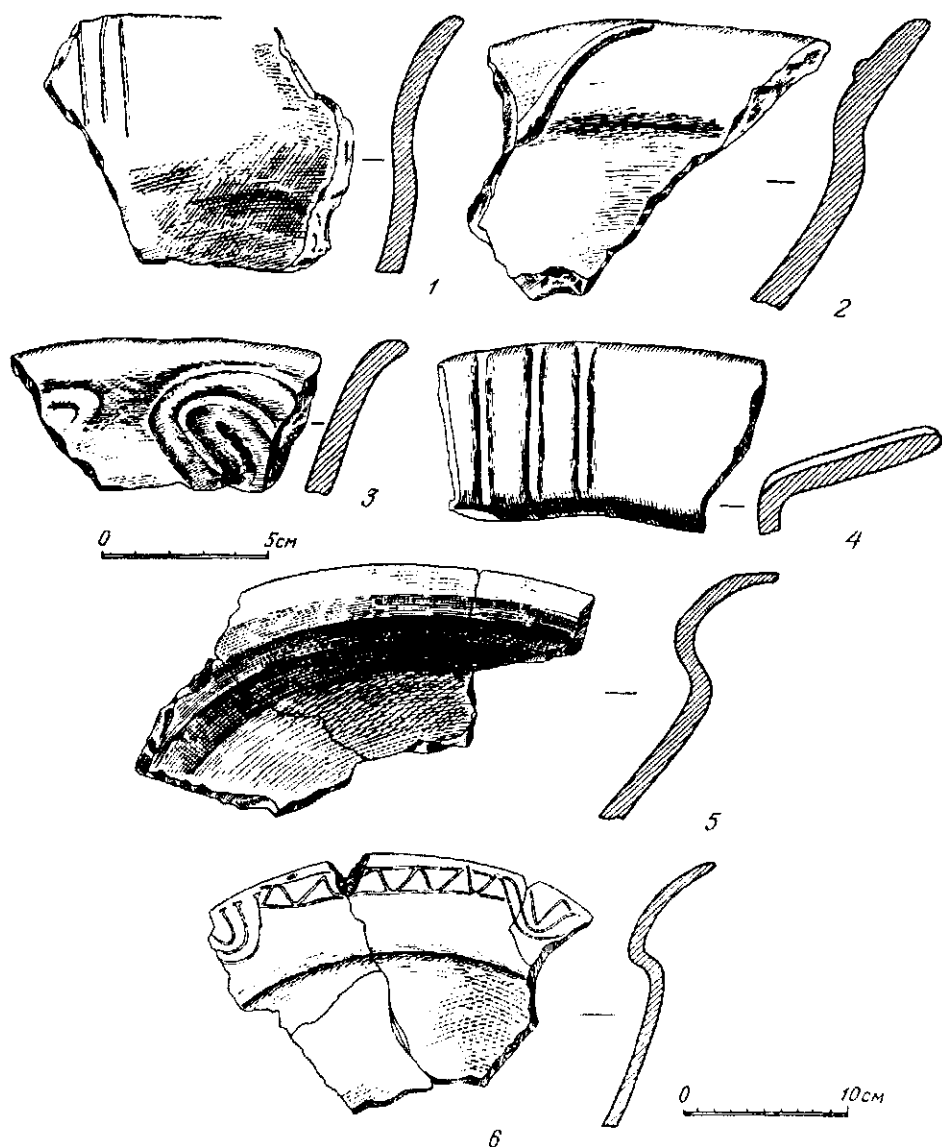

Рис. 10. Образцы чернлощенных корчаг.

ренную поверхность стенок и дна (рис. 9, 5). В других случаях на поверхности отогнутого края размещены по 2—3 коротких валика или наносились группы вертикальных бороздок, реже кружки или концентрические полукружия из каннелюр либо каннелированный волнообразный узор (рис. 8, 7; 9, 1—4).

2. Миски с загнутым внутрь краем конической формы с округленным корпусом. Основным приемом украшения являются проколы по внутреннему краю и соответствующие им с наружной стороны жемчужины. Другие элементы декора — четыре выступа по краю или короткие пластические налепы с внешней стороны миски (рис. 8, 10). Единичные экземпляры мисок этого типа имели полый конический поддон (рис. 8, 8, 9).

При множестве вариантов выделяются два основных типа черпаков.

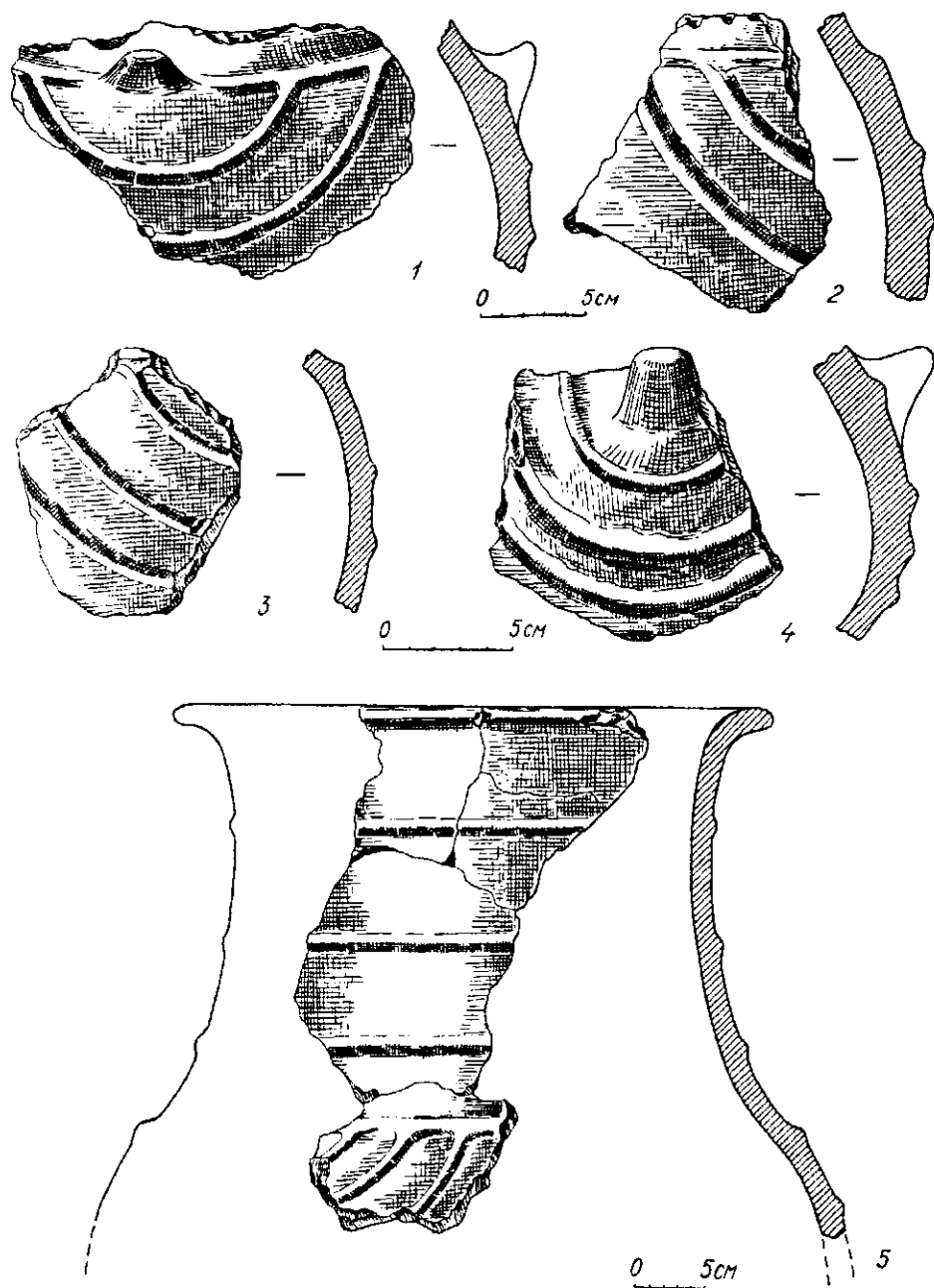

Рис. 11. Корчага чернолощенная из скифской ямы.

Еще одна разновидность лощеной посуды — кубки. Они трудно выделяются из общей массы тонкостенной посуды. Им присуще высокое горло, резко переходящее в округлое тулово, с омфалом на округлом дне (рис. 8, 2; 12, 4).

Заканчивая описание лощеной посуды подчеркнем, что ей чужда орнаментация врезными линиями и отпечатками штампа. В керамической коллекции скифского поселения в Немирове содержится менее десяти фрагментов с геометрическим резным узором, характерным для раннескифской (постжаботинской) посуды Среднего Поднепровья<sup>12</sup>. Примечательно, что такая же картина наблюдается и на других скифских объектах Среднего Побужья (например, Севериновское городище<sup>13</sup>) и Среднего Поднепровья (Западно-подольская группа, по Т. Сулимирскому<sup>14</sup>, включая памятники, исследованные в 50—80-е г.<sup>15</sup>). Отметим также, что среди лощеной посуды Западно-подольской группы мы находим самые близкие аналогии всем видам немировской столовой посуды скифского времени, сопоставимой в ряде случаев по высокому качеству изготовления и лощения.

Чернолощенная посуда с каннелюрами, но значительно чаще без оных, широко бытовала в раннескифской культуре на правобережье Днепра. На ее сходство с немировской указывал еще А. А. Спицин<sup>16</sup>. Действительно, на Среднем Днепре известны общис с немировской посудой типы и формы, одинаковые по пропорциям и контуру стройные корчаги с цилиндрическим или коническим горлом, миски с загнутым внутрь краем, черпаки, имеющие глубокую чашечку, кубки. Но по сравнению с немировским комплексом весьма малочисленны миски с широкими краями, отогнутыми наружу, и единичны находки низких черпаков с резким изломом на тулове<sup>17</sup>. Представлены здесь единичными экземплярами сосуды с металлическим отблеском поверхности, натертой графитом (к примеру, из курганов у сел Глеваха и Офирна)<sup>18</sup>. И вместе с тем, в отличие от Побужья и Западной Подолии, на правобережье Днепра преобладает прочерченный узор с редкими элементами штампованного, продолжающий орнаментальные традиции чернолесско-жаботинского комплекса.

И, заключая сопоставления, подчеркнем, что на всей территории лесостепи между Днепром и Днестром, кроме Немировского городища, нет другого памятника, где бы в таком большом количестве была представлена высоко-

1. Многочисленные тонкостенные чарки с блестящей лощеной поверхностью преимущественно ярко-черного цвета. Их изящная чашечка не глубокая, с резко выраженным перегибом на переходе венчика в тулово, округлым дном, имеющим омфал в центре. Ленточная ручка завершается выступом-отростком разной конфигурации (рис. 12, 1, 2, 7, 8). Этот тип черпака в чернолесское время на городище не известен.

2. Черпаки с глубокой чашечкой S-видного профиля, т. е. плавным переходом шейки в тулово и округлым дном. Ручки — овальные, круглые в разрезе — снабжены выступами цилиндрической, овальной веерообразной и конической форм (рис. 8, 3, 5; 12, 3, 5, 6). Преобладает декор в виде продольных каннелюр на тулове и реже горизонтальных на шейке.



Рис. 12. Черпаки и кубки (скифский слой).

качественная по технологии и лощению посуда, во всем разнообразии ее видов, с богатым каннелированным узором в сочетании с пластическим.

Вещевой инвентарь, найденный в предскифском и, в большей части, скифском слое городища, не отличается многообразием и многочисленностью. Он обычен для памятников Лесостепи. Это глиняные катушки, пряслица и пу-

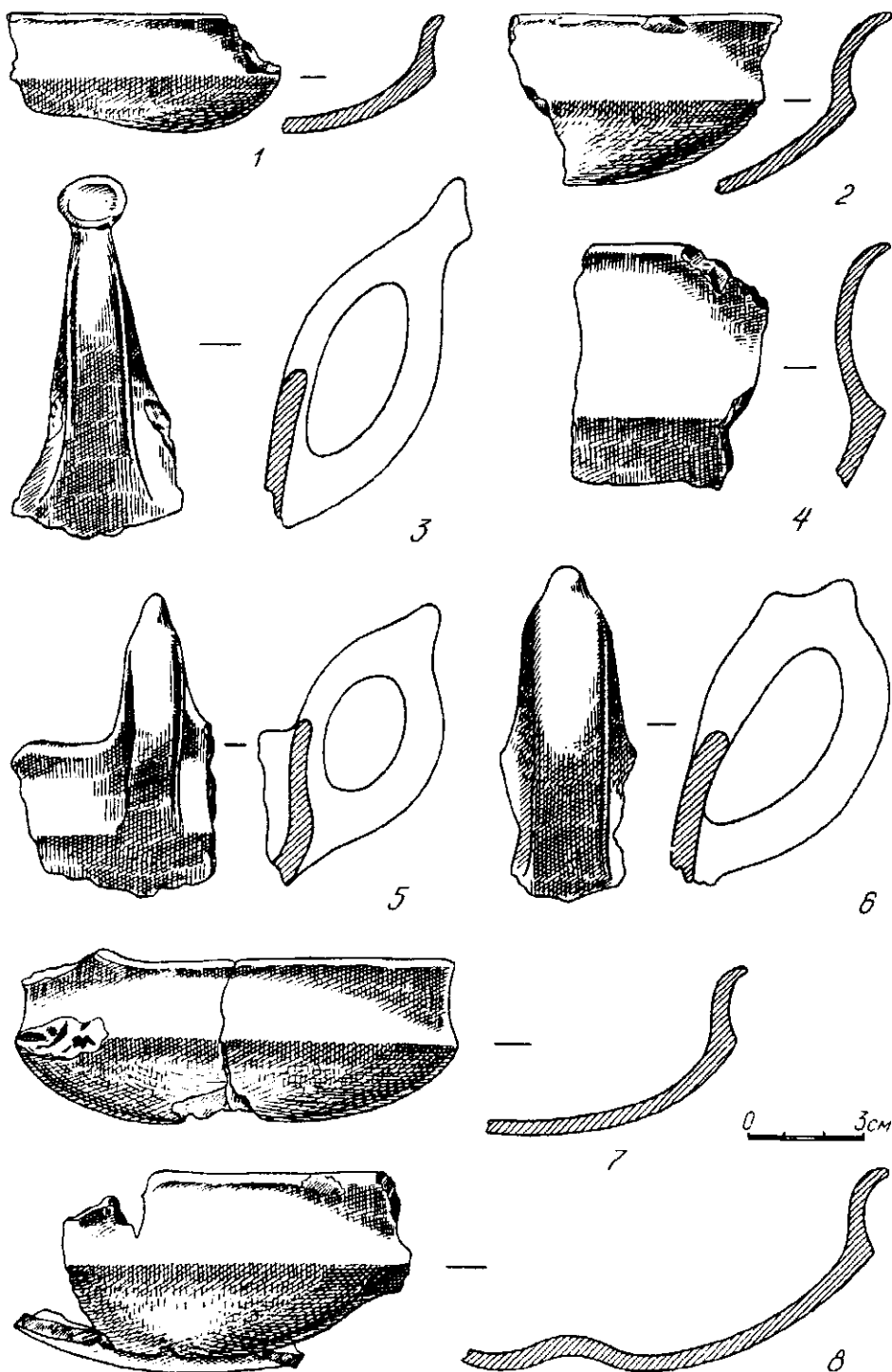

Рис. 13. Наконечники стрел и ручка зеркала (бронза).

продольным нарезным валиком, перекрещивающимся с поперечным гладким валиком (рис. 15, 1, 2).

Последнюю и очень важную группу находок на Немировском городище составляет греческая керамика (столовая расписная и тарная). Данные М. Ю. Вахтиной о датировках греческой керамики позволяют говорить о существовании скифского поселения в Немирове с первой половины VII по VI вв. до н. э. включительно<sup>21</sup>.

Даты VII—VI вв. до н. э., иногда с выходом в VIII в. до н. э., дают некоторые категории вещевого инвентаря. Так, наконечники стрел вроде двух крупных с ромбической головкой жаботинского типа (рис. 13, 1; 14, 3) и одного двухлопастного с широкой лавролистной головкой и короткой втулкой (рис. 13, 2) существовали, в основном, во второй половине VIII — начале VII вв. до н. э.<sup>22</sup>. Поэтому не исключено, что они связаны еще с доскифским поселением в Немирове. С другой стороны, наконечники жаботинского типа встречаются в колчаных комплексах 2 этапа РСК, что приходится на вторую четверть VII в. до н. э.<sup>23</sup>, или в виде исключения даже 3 этапа РСК (вторая половина VII в. до н. э.)<sup>24</sup> и, следовательно, могли происходить из скифского слоя. Отметим также, что среди наконечников имеются два крупных трехлопастных базисных наконечника, характерных, по классификации А. И. Мелюковой, для второй хронологической группы, датирующейся сю второй половиной VI — первой половиной V вв. до н. э. (рис. 13, 5)<sup>25</sup>. Ныне их нижняя граница бытования значительно удревнена и определяется второй половиной VII в. до н. э.<sup>26</sup>.

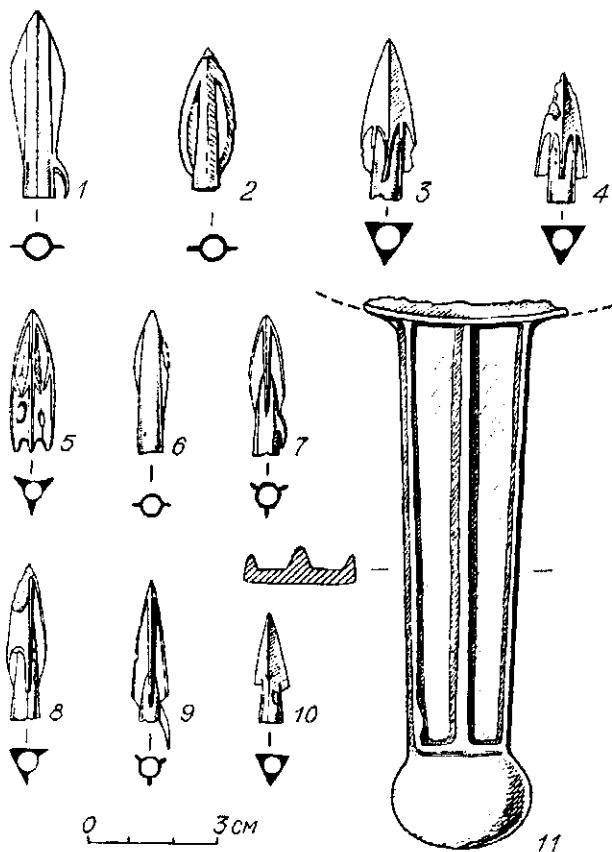
Из числа псалий более ранним может быть экземпляр с опытом коня на конце (рис. 15, 2), найденный в траншее, заложенной поперек вала внутрен-

говицы, проколки простейшего типа и наконечники стрел из кости, а также бронзовые, реже железные булавки с головками разной формы (рис. 14, 1)<sup>19</sup>.

Среди инвентаря найдены и вещи, характерные только для скифского времени. Например, массивная плоская ручка от греческого бронзового зеркала с бортиком. На ручке, суживающейся к концу, оформленному в виде овала, имеются три продольных ребра (рис. 13, 11). Или широко распространенные в скифской лесостепи бронзовые заушницы<sup>20</sup>, а также большинство бронзовых наконечников стрел (рис. 13, 1, 3—10; 14, 2, 5). К скифскому кругу относятся части двух зооморфных псалий из кости — один с головкой грифо-барана с рогом под глазом, второй — с копытцем на конце и

него укрепления. Если судить по нижнему сохранившемуся концу этого псаля с поперечным и продольным валиками на стержне, то он похож на псаля из погребения № 68 могильника в Тли<sup>27</sup>, которое И. Н. Медведской, вслед за Г. Коссаком, обоснованно отнесено к 1 этапу РСК (вторая половина VIII или конец VIII — начало VII вв. до н. э.)<sup>28</sup>. На втором этапе РСК псаля с такого рода украшением нижней части (копыто и валики) уже имеют верхний конец в виде головы грифо-барана<sup>29</sup>, из чего следует, что второй псаля из Немирова (рис. 15, 1) мы вправе отнести ко времени не ранее 2 этапа РСК, т. е. после второй четверти VII в. до н. э. В отличие от И. Н. Медведской, мы не исключаем их бытование и на 3 этапе РСК.

Из вещей, характерных, как нам представляется, для VI в. до н. э., следует назвать ручку зеркала с бортиком у диска (рис. 13, 11). Хотя ей нет полных аналогий среди известных в Северном Причерноморье зеркал, учитывая форму конца ручки в виде овала и ряд других морфологических особенностей, ее можно отнести к группе односоставных зеркал (тип VI—V), по Т. М. Кузнецовой<sup>30</sup>. Правда, у односоставных зеркал ствол ручки, как правило, гладкий, без продольных ребер, четко выраженных на ручке из Немирова. По этому признаку немировский экземпляр близок сложносоставным зеркалам I—III, V типов, по Т. М. Кузнецовой<sup>31</sup>. В будущем, надеемся, удастся уточнить возраст этого зеркала в пределах VI в. до н. э.

И последний вопрос, которого необходимо хотя бы кратко коснуться — это формирование раннескифского керамического комплекса из Немирова.

А. А. Спицин был прав, указывая 85 лет назад на гальштатский облик немировской лощеной посуды<sup>32</sup>. Сравнительный анализ керамического материала обоих горизонтов Немировского городища свидетельствует о продолжении позднечернолесских традиций в керамическом производстве скифского населения. Однако, отмеченные выше особенности в технологии, нововведения, проявляющиеся в расширении видового и типового ассортимента и изменениях формы сосуда в рамках одного вида, не позволяют связывать наблюдаемые перемены только с эволюцией от позднего Чернолесья к культуре скифского времени. Совершенно очевидно, что в начале скифского периода в культуре лесостепной зоны Северного Понта имели место заимствования новой более совершенной технологии производства тонкостенной посуды, новых типов сосудов (например, низкие черпаки с резким изломом на тулове, миски с широким отогнутым краем и стройные корчаги с цилиндрическим и коническим высоким горлом), а также приемов и композиций каннелированного узора.

В свете современных знаний о культурах гальштатского мира Средней Ев-



Рис. 14. Булавка и наконечники стрел из сборов С. С. Гамченко (бронза).



Рис. 15. Костяные псалми.

периода HaC (VII в. до н. э.), несмотря на сходство техники изготовления, на близость отдельных видов лощеной посуды (корчаги, миски обоих типов, низкие профилированные черпаки), а также мотивов каннелированного узора<sup>36</sup>, не увенчались полным успехом. Точнее говоря, в культурах позднего каннелированного гальштата периода HaC Средней Европы, от южного Прикарпатья до Паннонии и Нижней Австрии, не выявлен единый очаг, откуда были бы восприняты разом все искомые формы посуды немировского ассортимента. Сравнительный анализ еще не закончен, но уже складывается представление, что в керамическом наборе VII—VI вв. до н. э. Немировского городища и в целом Лесостепи сочетаются влияния со стороны разных культурных общностей гальштатского круга.

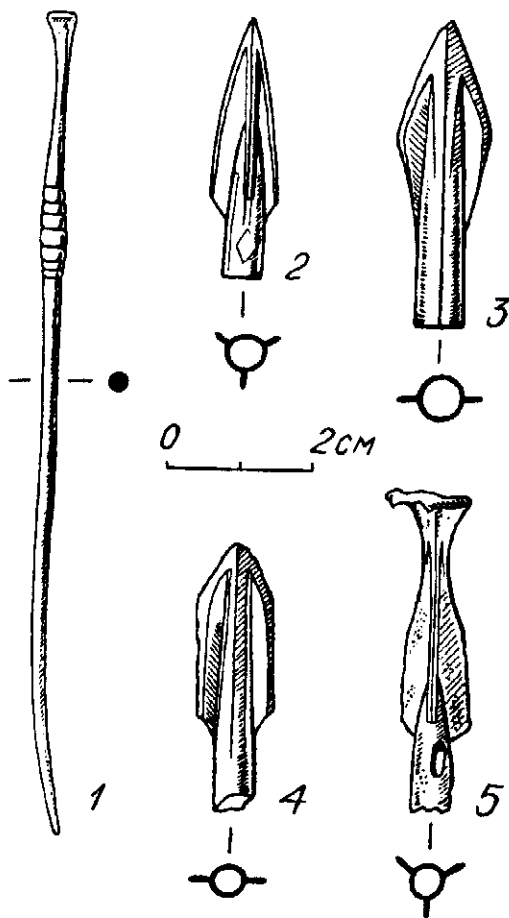
ропы становится очевидным, что прототипы этой посуды немировского типа надо искать в культурах классического гальштатского времени, точнее периода HaC, в первую очередь.

Самые близкие аналогии мискам с отогнутым наружу краем находим в группе Феридже в Южном Прикарпатье (Румыния). Они похожи между собой по всем параметрам: пропорциями, формой и декором в виде горизонтальных широких каннелированных волот, кружков и концентрических полукружий; желобков и косых либо поперечных налепов, сгруппированных по два и по три (рис. 8, 7; 9, 1—5)<sup>33</sup>.

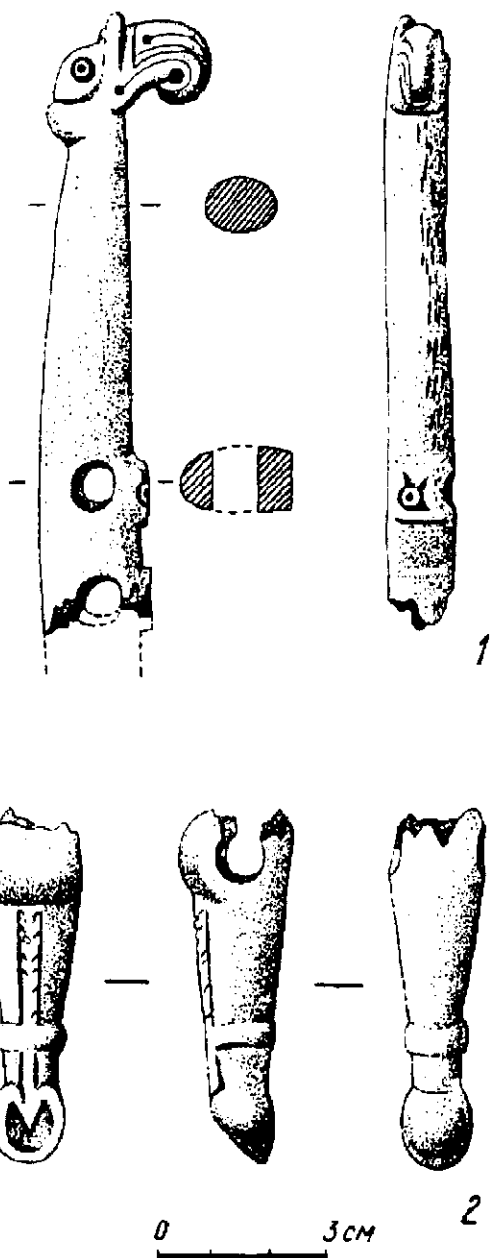
В группе Феридже обнаруживаем близкие немировским по силуэту и пропорциям корчаги с высокой цилиндрической шейкой<sup>34</sup>. Однако на корчагах из Феридже, в отличие от высоких кувшинообразных сосудов отсюда же, отсутствует каннелированный декор, а выступы на переходе шейки в тулово обычно сочетаются с массивными выступами на основании тулова. Второй нижний ряд упоров такого вида только в редких случаях зафиксирован на корчагах Побужья и Поднестровья<sup>35</sup>. Корчаги из группы Феридже с некоторой долей условности допустимо считать прототипами для лощеной скифской посуды соответствующего вида. Что касается низких черпаков немировского типа, то в составе керамического набора в Феридже их не оказалось.

Поиски прототипов в других областях гальштатского мира



## Примечания

<sup>1</sup> *Спицин А. А.* Скифы и галынтат // Сборник археологических статей, поднесенный графу А. А. Бобринскому.— СПб., 1911.— С. 1—14.

<sup>2</sup> *Артамонов М.* Южно-Подольская археологическая экспедиция // Вестник ЛГУ.— 1946.— № 4—5.— С. 236; *Артамонов М.* Південноподільська експедиція (Попереднє повідомлення) // АП.— 1946.— № 1.— С. 257—261; *Артамонов М.* Югоподольская экспедиция // КСИИМК.— 1947.— № 21.— С. 74—76; *Артамонов М.* Археологические исследования в Подолии // Вестник ЛГУ.— 1947.— № 12.— С. 134; *Артамонов М.* Археологические исследования в Южной Подолии в 1948 г. // Вестник ЛГУ.— 1948.— № 11.— С. 177.

<sup>3</sup> *Гамченко С. С.* Архив ИИМК РАН-Фонд I, дело № 85.— 1909 г.; *Спицин А. А.* Архив ИИМК РАН-Фонд 5, дело № 308.— 1910 г.

<sup>4</sup> *Моруженко А. О.* Оборонні споруди Немирівського городища // Археологія.— 1975.— 15.— С. 66.

<sup>5</sup> *Спицин А. А.* Указ. соч.— С. 4, 13.

<sup>6</sup> *Смирнова Г. И.* Археологические культуры лесостепной правобережной Украины и Молдавии в VII—V вв. до н. э.— Автореф. дис. ... канд. ист. наук.— Л., 1954.— С. 7.

<sup>7</sup> *Мелюкова А. И.* Скифия и фракийский мир.— М., 1979.— С. 80, 81.— Рис. 28, 12.

<sup>8</sup> *Там же.*— С. 81—83.— Рис. 28, 16.

<sup>9</sup> *Тереножкин А. И.* Предскифский период на Днепровском Правобережье.— К., 1961.— С. 79, 80.— Рис. 40, 4, 5; 41; 42, 4—6; 44, 5, 7, 8; 45; 51, 18—24; *Ильинская В. А.* Раннескифские курганы бассейна р. Тясмин.— К., 1975.— С. 116—143.— Рис. 12; 13; 16, 1—7; 17; 20; *Клочко В. И., Скорый С. А.* К исследованию позднечернолесского погребального обряда // РА.— 1993.— № 4.— С. 56—63.— Рис. 4, 5, 6.

<sup>10</sup> *Смирнова Г. И.* Материальная культура Григоровского городища (К вопросу формирования чернолесско-жаботинских памятников // АСГЭ.— 1983.— № 23.— С. 60—62.— Рис. 1—4; 5, 23—42; *Смирнова Г. И.* О формировании позднечернолесской культуры на Среднем Днестре // АСГЭ.— 1984, № 25.— С. 43.— Рис. 4, 1, 2; 7, 1, 2, 11; 8, 1—10; 13, 4; *Крушельницька Л. І.* Взаємозв'язки населення Прикарпаття і Волині з племенами Східної і Центральної Європи.— К., 1985.— С. 105—119.— Рис. 34, 36; *Смирнова Г. И., Кашуба М. Т.* О двух локальных группах культуры Позднего Чернолесья на Среднем Днестре // АСГЭ.— 1988.— № 29.— С. 18.— Рис. 3, 4.

<sup>11</sup> *Спицин А. А.* Указ. соч.— С. 7.

<sup>12</sup> *Ильинская В. А.* Указ. соч.— Табл. XI, 4; XVII, 3, 11; XXIV, 4; XXV, 2; *Ковпаненко Г. Т.* Курганы раннескифского времени в бассейне р. Рось.— К., 1981.— С. 81—95.— Рис. 2, 6; 12, 3; 14, 1, 3—7; 34, 11; 39, 10; 41, 3; 42, 22; 64, 48, 49, 64, 69, 72, 78, 80, 91, 97, 99.

<sup>13</sup> *Смирнова Г. И.* Севериновское городище (по материалам Юго-Подольской экспедиции 1947—1948, 1953 гг.) // АСГЭ.— 1961.— Вып. 2.— С. 88—103.— Рис. 6—10.

<sup>14</sup> *Sulimirski N.* Scytowie na zachodniem Podolu.— Lwów.— 1936.— S. 9—17, 105—110.— Tabl. XII, 10; XIII—XVII.

<sup>15</sup> *Мелюкова А. И.* Памятники скифского времени на Среднем Днестре // КСИИМК.— 1953.— Вып. 51.— С. 60.— Рис. 30, 32; *Смирнова Г. И.* Раскопки курганов у сел Круглик и Долиняны на Буковине // АСГЭ.— 1968.— Вып. 10.— С. 14, 15.— Рис. 2; 4, 1; *Смирнова Г. И.* Курганный могильник раннескифского времени у села Долиняны // АСГЭ.— 1977.— Вып. 18.— С. 33, 36.— Рис. 3, 6; *Смирнова Г. И.* Курганы у села Перевыковцы — новый могильник скифской архаики на Среднем Днестре // Труды ГЭ.— 1979.— Вып. 20.— С. 37.— Рис. 6, 12, 8, 12; 15, 4, 5, 8, 9; *Смирнова Г. И.* Новые данные о поселении у с. Долиняны (по материалам раскопок 1977—1978 гг.) // АСГЭ.— 1981.— Вып. 22.— С. 52, 54.— Рис. 11—15; *Гайна О. Д.* Поселення скифського часу у селі Іване-Пусте // Археологія.— 1965.— Вип. XIX.— С. 109, 112.— Рис. 1; 3; 4, 10—14; 5; *Гайна О. Д.* Поселення ранньоскифської доби поблизу с. Залісся // Археологія.— 1984.— Вип. 47.— С. 71—73.— Рис. 1—3.

<sup>16</sup> *Спицин А. А.* Указ. соч.— С. 11.

<sup>17</sup> *Тереножкин О. І.* Курган біля с. Глєваха // Археологія.— 1954.— Вип. IX.— С. 91—93.— Рис. 12—15; *Петровська Е. О.* Курган VI ст. до н. е. біля с. Мала Офірна на Київщині // Археологія.— 1968.— XXI.— С. 170—172.— Рис. 6, 1—6; 7; *Ильинская В. А.* Указ. соч.— Рис. 16, 13—17; Табл. X, 1, 18; XII, 3, 18; XIII, 9, 15; XIV, 8; XXXII, 3—5, 7; *Ильинская В. А., Мозолевский Б. Н., Тереножкин А. И.* Курганы VI в. до н. э. у с. Матусов // Скифия и Кавказ.— К., 1980.— С. 52—54.— Рис. 24, 3—8; 25, 3—7; 26, 1; 27, 2; *Ковпаненко Г. Т., Бессонова С. С., Скорый С. А.* Памятники скифской эпохи Днепровского Лесостепного Правобережья.— К., 1989.— С. 50—60.— Рис. 7, 16—30; 8, 1—5; 9, 1—21; 10, 1—15.

<sup>18</sup> *Тереножкин О. І.* Вказ. праця.— С. 93.— Рис. 14; *Петровська Е. О.* Вказ. праця.— С. 170, 172.— Рис. 6, 2, 6; 7.

<sup>19</sup> *Петренко В. Г.* Украшения Скифии VII—III вв. до н. э. // САИ.— 1978.— Д4—5.— Табл. 1, 1, 7; 8, 11; 10, 36; 12, 10; 13, 1.

<sup>20</sup> *Там же.*— Табл. 16, 53.

<sup>21</sup> Вахтина М. Ю. Античная столовая керамика из раскопок Немировского городища // См. в настоящем сборнике.

<sup>22</sup> Смирнов К. Ф. Вооружение савроматов // МИА.— 1961.— 101.— С. 38, 39.— Табл. I, А, тип I, 1—5; Б, тип I, 1—4; Медведская И. Н. Периодизация скифской архаики и Древний Восток // РА.— 1992.— Вып. 3.— С. 86—89.

<sup>23</sup> Медведская И. Н. Указ. соч.— С. 87, 88.

<sup>24</sup> Галанина Л. К. Раннескифские стрелковые наборы из раннескифских курганов // АС-ГЭ.— 1995.— Вып. 32.— С. 50.

<sup>25</sup> Мелюкова А. И. Вооружение скифов // САИ.— 1964.— Д1—4.— С. 20, 21.

<sup>26</sup> Галанина Л. К. Указ. соч.— С. 47, 48.

<sup>27</sup> Техов Б. В. Скифы и материальная культура Центрального Кавказа в VII—VI вв. до н. э. (по материалам Тлийского могильника) // Скифия и Кавказ.— К., 1980.— С. 222, 254.— Рис. 2, 5, 6, 9.

<sup>28</sup> Kossack G. Von den Anfängen des skytho-iranischen Tierstils // Skythika.— München.— 1987.— S. 43—48.— Abb. 12, 14, 15; Медведская И. Н. Указ. соч.— С. 87—89.

<sup>29</sup> Kossack G. Op. cit.— S. 84; Медведская И. Н. Указ. соч.— С. 87, 88, 95.— Рис. 1, 6, 7.

<sup>30</sup> Кузнецова Т. М. Зеркала из скифских памятников VI—III вв. до н. э. (классификация и хронологическое распределение) // СА.— 1987.— Вып. I.— С. 35—38.— Рис. 3; Кузнецова Т. М. Этюды по скифской истории.— М., 1991.— С. 46.— Табл. 11.

<sup>31</sup> Кузнецова Т. М. Зеркала...— С. 39.— Рис. 4, 1-я часть; Кузнецова Т. М. Этюды...— Рис. 20, 24.

<sup>32</sup> Спицин А. А. Указ. соч.— С. 7.

<sup>33</sup> Vulpe Al. Necropola Hallstattiana de la Ferigile.— Bucuresti, 1967.— P. 41—44.— Fig. 13, 10—16; 18, 6—10, 12, 13; Pl. II, 13—18; III, 12, 13; Vulpe Al. Zur Chronologie der Ferigile-Gruppe // Dacia.— 1977.— XXI.— S. 83—85.— Abb. 5, 2; 6, A2; 7, A2; 9, A1; 12, B2.

<sup>34</sup> Vulpe Al. Necropola...— P. 51, 52.— Fig. 16, 1—4; 18, 14, 15; Pl. XI, 1—15; Vulpe Al. Sur Chronologie...— Abb. 5, 1, 13, 18; 6, B7; 7, A7, B1.

<sup>35</sup> Смирнова Г. И. Севериновское городище...— Рис. 7, 3; Смирнова Г. И. Раскопки курганов у сел Круглик и Долиняны...— Рис. 6.

<sup>36</sup> Hoernes M. Urhgeschichte der bildenden Kunst in Europa.— Wien, 1898.— Taf. XXIV, 4, 6; Miske K. F. Die prähistorische Ansiedlung Velem St. Vid.— Wien, 1908.— I Band.— S. 70, 71.— Taf. LXII, 1, 5, 13; Pittioni R. Urgeschichte des österreichischen Raum.— Wien, 1954.— S. 572—621.— Abb. 407, 4; 419; 428; 429, 1, 6; 430, 1, 4; Maric Z. Donja Dolina // Glasnik zemaljskog muzeja u Sarajevu.— Sarajevo, 1964.— XIX.— S. 32—35.— Tabl. VII, 11; VIII, 2, 3, 7; XXV, 1.

Г. І. Смирнова

## НЕМИРІВСЬКЕ ГОРОДИЩЕ — ЗАГАЛЬНА ХАРАКТЕРИСТИКА ПАМ'ЯТКИ VIII—VI ст. до н. е.

У статті подається узагальнююча характеристика матеріалів Немирівського городища із розкопок різних років (О. О. Спицина, С. С. Гамченка, М. І. Артамонова), насамперед жител і головних категорій речового комплексу, у якому вперше виділено серію знахідок пізньчорноліського часу. Особлива увага приділяється характеристиці гальштатського за походженням лошеного посуду. Виходячи із «нижчих» дат у періодизації скифської архаїки, автор датує культурний шар скифського часу кінем VIII—VI ст. до н. е.

Г. I. Smirnova

## THE NEMIROVSKOYE SITE OF ANCIENT SETTLEMENT: A GENERAL DESCRIPTION OF THE MONUMENT

In the article a generalized description of materials from the Nemirovskoye site of ancient settlement (excavations of different years - O. O. Spizin, S. S. Gamchenko, M. I. Artamonov) is given. First of all these are dwellings and the main categories of material complex, where a series of findings of the Late Chornoliskiy period was revealed for the first time. The main consideration is given to characteristic of polished crockery, which has the Hallstatt origin. Proceeding from the «lower» dates of a division into periods of the Scythian Archaic, the author affixed a date of the cultural layer of the Scythian Time to the end of the VIII—VI centuries B. C.