



Рис. 8. Пантикапей. Засыпь римского времени. Терракотовые статуэтки.

В. Н. ЗИНЬКО

НОВЫЙ ГРУНТОВОЙ МОГИЛЬНИК НА ХОРЕ НИМФЕЯ

Южно-Чурубашское поселение, известное благодаря раскопкам И.Т.Кругликовой 1962-64 гг. [Кругликова 1975, с. 46-49], является одним из наиболее ранних и часто упоминаемых сельских поселений европейской части Боспора. Вблизи южной окраины поселения на небольшом естественном холме сю были исследованы (раскоп VI) шесть каменных ящиков и одна грунтовая могила [Кругликова 1975, с. 247; Зинько 1986]. Следует отметить, что это и расположенное в нескольких метрах к востоку еще одно естественное возвышение, были ошибочно включены Н.П.Кондаковым в курганный группу обозначенную буквой «е» на карте-схеме 1876 г. [Люценко, Кондаков 1876, л. 12].

В 1997 г. при проведении исследований в северо-западной части сельской округи боспорского города Нимфей, в 0,25 км к северу от Южно-Чурубашского поселения (рис. 1) мною были обнаружены две частично раскопанные грабителями могилы, которые тогда же были полностью изучены [Scholl, Zin'ko 1999, p. 78, fig. 121]. Могила № 1 расположена на пологой небольшой возвышенности и представляла собой каменный ящик, сложенный из тщательно обработанных известняковых блоков и ориентированный восток-запад (рис. 2). Каменное перекрытие ящика находилось на глубине 0,10 м от современной дневной поверхности. Сохранилась лишь одна, восточная плита перекрытия из массивного известнякового слегка подработанного монолита толщиной 0,28 м, длиной 1,42 м и шириной 1,23 м. Стены ящика состояли из вертикально поставленных известняковых блоков. Северная стенка – один блок длиной 2,03 м, высотой 0,78 м и толщиной 0,32 м. Южная состояла из двух плит длиной 1,05 и 1,0 м, высотой 0,78-0,8 м и толщиной 0,23 м. Восточная и западная стенки ящика были сложены из одного блока. Пол погребального сооружения – материковый суглинок светло-коричневого цвета.

Внутри каменного ящика находился перерытый серо-коричневый грунт с отдельными фрагментами амфор и человеческих костей. Рядом в грабительских отвалах удалось собрать фрагментированный красноглиняный узкогорлый кувшин с шарообразным туловом высотой 0,17 м (рис. 2,1), закраину чернолакового кубка (рис. 2,3) и придонную часть чернолакового арибаллического лекифа (рис. 2,2). Такие аттические лекифы датируются концом V в. до н.э. [Sparkes 1970, № 1129] и встречаются в погребальных комплексах Боспора, в том числе и на некрополе Нимфея [Грач 1999, табл. 137,7]. Доследованное погребение следует датировать концом V – началом IV в. до н.э.

Могила № 2 располагалась на расстоянии 2,2 м к югу могилы № 1 и имела ту же ориентацию и представляла собой каменный ящик. Однако в отличие от первого он состоял из вертикально поставленных необработанных плит известняка средних размеров (рис. 3). Перекрытие отсутствовало, а верхние грани каменных стенок находились на глубине 0,20-0,35 от современной дневной поверхности. Под погребального сооружения - светло-коричневый материковый суглинок находился на глубине 0,8 м от современной дневной поверхности.

Каменный ящик № 2 был заполнен серо-коричневым грунтом с мелкими известняковыми камнями, среди которых было встречено 10 фрагментов стенок амфор IV-III вв. до н.э. и небольшой обломок дна красноглиняной миски. Костных остатков в могиле не обнаружено. На дне ящика возле западной стенки плашмя лежало два плоских известняковых камня средних размеров.

В целом исследованные эти отдельно стоящие погребальные сооружения характерны как для грунтовых, так и курганных могильников Боспора V-III вв. до н.э. и неоднократно встречались как на некрополе Нимфея [Грач 1999], так и могильниках ее хору [Боссовова 1973; Зинько 1998]. Однако мое представление о погребальных сооружениях Северного грунтового могильника Южно-Феррарского бассейна в хоре изменилось когда в 2000 году было проведено исследование этого могильника на большой площади - более 500 м² [Зинько 2001].

Исследованная площадь лишь частично располагалась на относительно горизонтальной части возвышенности - падение склона (от крайних точек границ раскопа) с запада на восток составило до 2,5 м, а с юга на север до 1,5 м. Структура раскопанного участка возвышенности, использовавшегося в древности как могильник, достаточно проста. Верхний слой толщиной до 0,2 м - слой темно-коричневого цвета. Материалы из этого слоя представлены в большинстве фрагментами амфорной тары (среди которых преобладали амфоры гераклейского и фасосского производства), кружалной посуды и незначительными фрагментами донных сосудов, среди которых можно отметить обломок стенки и дна горшка с черным лащением. В целом материалы из этого слоя датируются V-III вв. до н.э.

Ниже располагался слой гумусированного суглинка серо-желтого цвета мощностью от 0,2 до 0,4 м. Он содержал в себе фрагменты амфорной тары и кружалной керамики (в основном IV в. до н.э.), а также в небольшом количестве обломки лепных горшков. Слой гумусированного суглинка перекрывал древнюю дневную поверхность могильника. Она была представлена выходами известняковой скалы, которая как бы делила площадь раскопа по диагонали в направлении юго-запад - северо-восток, а также лессовым суглинком, который был перекрыт слоем почвы, покрывавшим участок там, где скальная поверхность отсутствовала.

На уровне древней дневной поверхности были выявлены три кольцевые ограды, сложенные из дисковых камней известняка; могильные сооружения в виде: каменных ящиков с перекрытиями, плитовых могил без перекрытия, захоронений на уровне древней дневной поверхности под набросками камней, а также остатки трех каменных вертикальных, один из которых сохранился *in situ* (рис. 4; 5).

Кольцевая ограда № 1 занимала часть центральной и северо-восточной территории раскопа и сохранилась частично. Был раскопан ее большой сегмент - длиной приблизительно 11-12 метрам. В южной части ограда была сложена из небольших плоских камней известняка на ширину одного камня (около 0,4 м), в

основном небольших размеров - до 0,4x0,1 м. На этом участке дуги кольцевой ограды скальная поверхность отсутствовала и кладка была заглублена в лессовый суглинок на 2 ряда камней, т.е. на глубину до 0,4 м. На западном и северо-западном участке, где дневная поверхность была представлена скалой, ограда была составлена из более крупных камней до 0,7 м длиной и шириной 0,4-0,5 м. В качестве строительного материала этой части ограды была использована и античная стела из хорошо обработанного блока известняка - длиной 1,4 м, шириной в основании 0,3 м, а в верхней части 0,25 м, толщиной 0,25 м, завершающаяся вершущей треугольной формы. С северной стороны дуга кольцевой ограды № 1 была как бы срезана на участке длиной в 6,2 метра, образуя из камней прямую линию с разрывами-проходами, как представляется - входом внутрь огражденного погребального участка. Таких проходов было три: два боковых - шириной около 1 метра и центральный - 0,6 метра. Материалы с древней дневной поверхности внутри кольцевой ограды № 1 представлены в основном фрагментами амфор (72,8%), а также круговой посуды (23,1%) и лепной керамики (4,1%). Среди амфорной тары преобладали фрагменты гераклейских и фасосских, и в значительно меньшем количестве синопских, колхидских и прочих центров. Следует отметить фрагментированное фасосское клеймо Клейтоса (рис. 6,2), найденное при раскопке стелы и датируемое 335-320 гг. до н.э. [Debidour 1999]. Найдены также незначительные фрагменты красноглиняных и сероглиняных кувшинов и мисок, а также отдельные фрагменты чернолаковых чаш. Всю эту керамику можно датировать в пределах конца V - IV вв. до н.э., причем, судя по профильным частям, преобладают материалы первой половины IV в. до н.э. Лепная керамика представлена отдельными фрагментами стенок сосудов, из которых 4 обломка имели черное лащение. Особо следует отметить полное отсутствие костей животных.

Восточная часть кольцевой ограды № 1 не прослеживается. На этом участке основанием ей была скальная поверхность, т.е. она не требовала заглубления и вероятно, была разобрана, когда этот участок древнего могильника перестал использоваться.

В центральной части кольцевой ограды располагались две могилы №№ 1 и 2, исследование которых после разорения их грабителями было проведено, как указывалось выше, в 1997 году и как теперь выяснилось связанным между собой общим надмогильным сооружением. Два других каменных ящика №№ 5-6, раскопанных в кольцевой ограде № 1 отличались как своими размерами, так и ориентацией ЮЗ-СВ.

Могила (?) № 5 располагалась у восточной части входа в кольцевую ограду, почти примыкая к ней, и представляла собой небольшой прямоугольный в плане каменный ящик, сложенный из четырех вертикально поставленных плит (рис. 7,1). Ящик имел размеры: 0,95x0,67 м по внешней границе плит, толщина которых достигала 0,14 м (т.е. внутреннее пространство 0,4x0,8 м), был заглублен на 0,45 м от древней поверхности. Следов погребения не прослежено, инвентарь отсутствовал.

Могила № 6 располагалась в 1,6 м к юго-востоку от могилы (?) № 5 и также представляла собой каменный ящик прямоугольной в плане формы составленный из хорошо обработанных известняковых плит (рис. 8,1). Плиты северо-западной стороны ящика отсутствовали. Размеры каменного ящика по внешнему обводу 1,7x0,8 м (внутренние 1,3x0,65 м), глубина до 0,7 м. Дно - материковый суглинок. Погребение и инвентарь отсутствовали.

В 0,5 м к ЮВ от каменного ящика на древней дневной поверхности найдено фрагментированное горло гераклейской амфоры с частью ромбовидного

клейма Дионисия (рис. 6,1), которое датируется 90-ми – первой половиной 80-х годов IV в. до н.э. [Монахов 1999, с. 253]. В целом сооружение кольцевой ограды № 1 вероятно следует отнести к концу V – первым десятилетиям IV в. до н.э.

Кольцевая ограда № 2 открыта в юго-западной части площади раскопа на западном склоне возвышенности. Она была в плане овальной формы и вытянута по оси в направлении СВ-ЮЗ, внутренний диаметр по этой оси – 9,4 м, а в направлении С-Ю – 8 метров. В северо-восточной части она примыкала к юго-западному сегменту кольцевой ограды № 1. Кольцевая ограда № 2 была сложена из крупных камней рваного известняка уложенных на древнюю дневную поверхность (лессовый суглинок) в 1 ряд, а лессовый суглинок был перекрыт слоем щебня мощностью до 0,25 метра. В месте сопряжения с кольцевой оградой № 1 она была поднята на 2 ряда и верхний ряд как бы «наводил» на кольцевую ограду № 1. В северо-западной части ограды № 2 прослеживался разрыв не заполненный камнями. Вполне вероятно, что здесь находился вход на ее территорию.

Часть камней кольцевой ограды на участке сочленения кольцевых оград №№ 1-2 были обожжены. На уровне древней дневной поверхности, на участке северного сочленения найдены фрагменты трех чернолаковых киликов рубежа V-IV вв. до н.э. [Sparkes 1970, № 483, 513], со следами воздействия огня. В южном сочленении найдены 131 фрагмент сильно расслоившегося краснофигурного сосуда – пелики (?), из которых удалось составить две стороны тулова (рис. 9). На обоих рисунках изображены композиции из двух персонажей, ограниченные по сторонам стилизованной чернолаковой гирляндой из листьев в два ряда. Этот сосуд можно датировать второй половиной V в. до н.э. Кроме этого здесь найдены фрагменты фасосских амфор и часть стеклянного флакона (рис. 10,1). Очевидно, оба эти участка предназначались для поминальных (?) триз.

Внутри кольцевой ограды № 2 древняя дневная поверхность была представлена тонкой (до 5 см) подсыпкой щебня, при расчистке которого были найдены: фрагменты гераклейских, фасосских и хиосских амфор, в том числе и позднепухлогорлых, незначительное количество обломков красноглиняной посуды, а также, чернолаковой каннелированной кружечки (рис. 6,6), которую можно датировать концом V в. до н.э. [Sparkes 1970, № 214]. В целом сооружение и функционирование кольцевой ограды № 2 следует датировать концом V – первыми десятилетиями IV вв. до н.э. Причем, учитывая некоторые особенности построения, о которых писалось выше, кольцевая ограда № 2 была сооружена несколько позднее кольцевой ограды № 1.

С внутренней стороны восточной части кольцевой ограды № 2 под слоем щебня был прослежен фрагментарно сохранившийся сегмент ровика шириной до 0,9 м, глубиной до 0,1 м. На дне ровика обнаружены фрагменты хиосских, фасосских и гераклейских амфор первой половины IV в. до н.э.

В четырех метрах к юго-западу от места сопряжения кольцевых оград было прослежено скопление известняковых камней в плане подпрямоугольной формы – 2,5x1,5 м, ориентированное по оси в направлении запад-восток. При разборке этого скопления были обнаружены фрагменты стенок амфор, пращевой камень, височная бронзовая спиралевидная подвеска с пирамидками

на концах (рис. 10,3), а также человеческий зуб и фрагмент ребра. В одном метре к востоку от скопления камней на уровне поверхности щебня была выявлена столбовая ямка, овальной в плане формы, 0,3-0,4 м диаметром и глубиной до 0,35 м.

Под скоплением камней были обнаружены две известняковые плиты перекрытия могильной ямы № 4 (рис. 11). В восточной и юго-восточной части оно было восполнено дикарными камнями до 0,5x0,3 м. Такие же камни примыкали и к северному борту плит, «заваливаясь» в яму могилы. Могильная яма (вероятно, котлован под каменный ящик?, кенотаф?) была прямоугольной формы (2,75x1,2 м) и ориентирована по оси в направлении запад-восток. Глубина от уровня перекрытия – 0,8 м. На дне ямы – зеленоватом суглинке – ничего не было обнаружено. В заполнении – в верхней части гумусированный суглинок, ко дну – материковый лессовый грунт. Датировать это сооружение можно лишь в довольно широких рамках IV в. до н.э., судя по амфорному материалу обнаруженному в районе перекрытия из плит.

В 0,6 метрах от юго-западного угла могилы (?) № 4 была найдена плоская каменная плита в плане подобная символическому изображению сердца, размерами 1,3x1,2 м, при толщине 0,25 м и ориентированная острием на запад (рис. 12). Плита была расположена на склоне и для поддержания ее в горизонтальном положении, под ее западную часть были подложены камни. На плоскости плиты были выбиты две овальные в плане луки диаметром 8-10 см при таком же заглублении. Это и позволило предположить, что данное сооружение является жертвенным столом. Под плитой находился своеобразный ковчег в виде каменного ящика из четырех обработанных известняковых плит, размером 1,05x0,8 м по внешнему обводу (внутреннее пространство 0,75x0,4 м). Он был ориентирован по оси в направлении восток – запад и впущен с горизонта древесной поверхности на глубину около 0,4 метра. На поверхности плит «ковчеха», достигавших толщины 0,3 метра, сохранились следы пиления и подтески.

Внутри «ковчеха» на дне лежала расколота плита-антропоморф подтрапецевидной формы со скругленными углами. Размеры этого камня из желтоватого известняка 0,7x0,2x0,4 метра. Н.В.Молева относит это антропоморфное изваяние к самому раннему из известных на Боспоре типов и связывает с ритуальными жертвоприношениями подземным богам [Молева 2002].

Почти в центре кольцевой ограды № 2 под уровнем щебня находились плиты перекрытия могилы № 9 (рис. 8,2). Плиты перекрытия (толщиной до 0,25 м) были сорваны грабителями. Одна из плит была подобна в плане восточной плите перекрытия могилы № 1 – ее форма в плане напоминала шляпку гриба. Могила № 9 представляла собой каменный ящик, сложенный из пяти вертикально поставленных плит, размерами 1,7x0,95 м по внешнему обводу (1,35x0,55 м – по внутреннему), при глубине 0,55 м от основания плит перекрытия. Грабители подняли плиту перекрытия над восточной частью ящика и уничтожили погребение, выбросив кости человеческого скелета из могильной ямы. Собранный костный материал был изучен Д.Ю.Пономаревым, за что я ему очень признателен. По его определению в каменном ящике были погребены ребенок 5-6 лет и ребенок 12-14 лет. Инвентарь отсутствовал. В заполнении встречены фрагменты фасосских амфор и венчика менделейской

амфоры, а также два небольших фрагмента донца чернолакового килика рубежа V – IV вв. до н.э. Могилу № 9 можно датировать началом IV в. до н.э.

Северо-западную часть исследованной площади могильника занимала кольцевая ограда № 3. Она отстояла на расстоянии одного метра на запад от кольцевой ограды № 1 и на 3,5 метра от кольцевой ограды № 2. Кольцевая ограда № 3 сохранилась в виде сегмента дуги, ограничивавшей ее внутреннюю территорию с юга и востока. Сохранившийся сегмент был выложен на древней дневной поверхности подобно кольцевой ограде № 2 из крупных камней рваного известняка, а затем обвалован мелкими камнями в виде пандуса, примыкавшего к ее внешней части. Часть мелких камней была обожжена. Реконструируемый диаметр кольцевой ограды № 3 – 10-11 метров.

Первоначальная внутренняя древняя дневная поверхность, представленная частично скальным выходом и лессовым суглинком, была перекрыта известняковым щебнем. При зачистке на уровне щебня в кольцевой ограде № 3 были обнаружены фрагменты амфор и кружалной керамики. Среди амфорной тары доминировали гераклейские фрагменты, в значительно меньшем количестве представлены: фасосские, колхидские и боспорские. Особо следует отметить находку фрагментированного гераклейского клейма (рис. 6,3) на горле первой четверти IV в. до н.э. [Брашинский 1980, с. 39]. Кружалная посуда представлена несколькими фрагментами красноглиняного кувшина и чернолаковой чаши.

При снятии слоя щебня были найдены в небольшом количестве фрагменты гераклейских и фасосских амфор первой половины IV в. до н.э. Сооружение и функционирование кольцевой ограды № 3 следует датировать рубежом V-IV – первым десятилетием IV в. до н.э.

В 3,6 метрах к северу от южного сегмента кольцевой ограды № 3 под уровнем щебня была обнаружена могила № 10 (рис. 13). Она представляла собой каменный ящик с мощным каменным перекрытием, подобно могиле № 1. Перекрытие состояло из трех плит общей длиной 2,4 метра, шириной 1,2-1,35 метра, при толщине до 0,35 м. Восточная плита перекрытия аналогична по форме восточным плитам перекрытия могил №№ 1, 9 – в плане полуовальная. Каменный ящик прямоугольной формы состоял из шести поставленных вертикально обработанных плит известняка: две по бокам и по одной с торцов. Его размеры по внешнему обводу плит – 2,0x0,95 м, по внутреннему – 1,5x0,5 м, глубина – 0,6 м. Каменный ящик ориентирован по оси запад-восток.

На дне погребального сооружения обнаружены разрозненные кости человеческого скелета, вероятно разрушенные животными, нора которого была прослежена в плоскости дна. Череп, вероятно *in situ*, находился у восточной торцовой плиты, бедренные кости ближе (в 0,4 м) к западной плите. В северо-западном углу и у западной плиты – лучевые кости и кости ребер. По определению Д.Ю. Пономарева, в каменном ящике № 10 были погребены подросток 12-13 лет и ребенок 6-8 лет. Здесь же в северо-западном углу могилы обнаружены красноглиняная ойнохоя высотой 9,7 см (рис. 13,2) и чернолаковый амфориск (рис. 13,1) со штампованным орнаментом в виде пальметт, который датируется 400 г. до н.э. [Sparkes 1970, № 1159]. Аналогичный чернолаковый аттический амфориск датируемый концом V – началом IV в. до н.э. происходит из нимфейской коллекции Новинова [Древний город Нимфей 1999, с. 50]. Погребения в каменном ящике № 10 следует датировать началом IV в. до н.э.

За пределами кольцевых оград №№ 1-3 на уровне древней дневной поверхности были выявлены еще несколько погребальных и сопутствующих сооружений: могилы № 3, 7, 8(?) и 11; скопления камней №№ 1-2 и погребение №№ 1-2 под ними; «жертвенная» яма у могилы № 7, а также две столбовые ямы относящиеся к скоплению камней №№ 1-2.

Могила № 3 (рис. 14) находилась за пределами не сохранившегося восточного сегмента кольцевой ограды № 1. По конструктивным особенностям она может быть отнесена к плитовым могилам без плит перекрытия. Первоначально, от древней дневной поверхности, был выкопан котлован по оси запад-восток длиной 2,2 м, шириной в восточной части 1,1 м, а западной – 0,85 м и глубиной 0,8 м. Затем к его бортам были приставлены плиты из плохо обработанного известняка толщиной до 0,2 м, длиной до 0,95 м и достигавшей такой же ширины. Южный борт могилы составляли три плиты, которые ко времени раскопок располагались наклонно к оси могилы, образуя к поверхности дна могильной ямы угол в 20 градусов. Плиты, составлявшие северный борт могилы, сохранились частично. *In situ* находилась плита у западного борта могилы подпрямоугольной формы 1,1x0,7 м. Она также была отклонена в противоположную от оси могилы сторону на 0,2 м. К востоку к ней примыкал обломок плит, сохранившийся в длину на 0,35 м и в высоту 0,25 м. У западного торца сохранился фрагмент основания плиты длиной 0,45 м, высотой 0,25 м и шириной 0,12 м. Восточная торцовая плита была подтрапецевидной формы длиной около 0,8 м и толщиной 0,15 м. У дна могилы торцовая часть была дополнена куском плиты подтреугольной формы.

Вероятно, плиты северного борта были выломаны в древности. Следует отметить, что сохранившаяся плита северного борта в период существования могильника возвышалась над дневной поверхностью на 0,25 м, точно так же, как и в могиле № 1. Западный торец могильной ямы был сложен из плит подтреугольной формы со сторонами 0,65 м у дна могилы и в высоту около 0,7 м. Борт был дополнен несколькими рядами необработанных диких камней.

На дне могильной ямы был зачищен скелет взрослого человека. Погребенный, по определению антрополога – женщина 18-25 лет, был похоронен в вытянутом положении на спине, руки вдоль тела и ориентирован головой на восток. Череп был разрушен современными грабительскими раскопками. У фрагментарно сохранившихся костей черепа, в том месте, где должна находиться височная часть, на дне могилы обнаружено височная бронзовая спиралевициная подвеска (рис. 10,3). Погребение можно датировать в пределах первой половины IV в. до н.э.

Особый интерес представляют два захоронения произведенные непосредственно на уровне древней дневной поверхности – лесового суглинка и заваленные камнями.

Скопление камней № 1 площадью до 7 м² располагалось в 1,5 м к югу от кольцевой ограды № 1 и состояло из разномерных камней известняка от 0,10x0,15 м до 0,20x0,40 м. В этом скоплении, как и в СК № 2, уплощенные камни лежали горизонтально по отношению к древней дневной поверхности. Часть камней была обожжена. При зачистке по уровню скопления встречены фрагменты гераклейских (130 обломков), колхидских (32 обломка), фасосских (31 обломок) амфор первой половины IV в. до н.э. и ножка мендеевской амфоры начала V в. до н.э., а также два фрагментированных сероглиняных кубка (рис. 6,4-5) и фрагментированная чернолаковая аттическая солонка (рис. 10,7) 430-400 гг. до

н.э. [Sprakes 1970, № 913]. Кроме этого при разборке верхнего уровня камней в СК № 1 были обнаружены фрагменты трубчатых человеческих костей, а также человеческие зубы.

Под завалом камней на уровне древней дневной поверхности прослежена линзообразная могильная яма (рис. 15,1) со скругленными углами 1,7x0,7 м, заглубленная на 0,15 м и ориентированная по оси ЮЗЗ-СВВ. Дно могилы понижалось от бортов к центру, образуя форму в разрезе подобную вогнутой линзе.

Погребенный был похоронен в вытянутом положении на спине и ориентирован головой на запад, с небольшим отклонением к югу. Его правая рука была согнута в локте – кисть у правого виска головы; левая, также согнутая в локте – кисть у подбородка. По определению антрополога, погребенный – мужчина 25-35 лет. Инвентарь отсутствовал. В заполнении могилы и на ее дне найдены фрагменты стенок фасосских амфор. Судя по керамике в скоплении камней № 1 погребение можно датировать рубежом V-IV вв. до н.э.

В полутора метрах к югу от погребения, на древней дневной поверхности собраны фрагменты чернолощеного сосуда с одной ручкой (рис. 16,2). А в двух метрах к юго-востоку от погребения прослежена столбовая ямка № 1, округлая в плане, диаметром до 0,4 м, при глубине до 0,25 м.

Скопление камней № 2 примыкало к внешней стороне кольцевой ограды № 2 с восточной стороны и имело площадь до 5 м². Часть камней скопления были обожжены. В ходе расчистки были найдены фрагменты гераклеийских и фасосских амфор, а также лепных сосудов.

При разборке скопления № 2 (рис. 15,2) был обнаружен скелет взрослого человека. Он покоился под навалом камней на уровне древней дневной поверхности, представленной в этой части раскопа лесовым суглинком. Погребенный был похоронен в очень скорченной позе на левой боку и ориентирован головой на юг. Голова была обращена лицевой частью к поверхности, которую условно можно считать горизонтом дна «могилы». Левая рука согнутая в локте была обращена кистью к лицу. Кости правой руки и правой лопатки отсутствовали. По определению Д.Ю.Пономарева, погребенный – мужчина 35-45 лет.

Инвентарь отсутствовал, за исключением двух обломков тулова фасосской амфоры. Это погребение можно датировать лишь в довольно большом промежутке конца V – первой половины IV в. до н.э.

В 1,2 метрах к югу от погребения в скоплении камней № 2 был обнаружен небольшой каменный ящик (условно названный могила № 8). Он состоял из четырех вертикально поставленных плит и был прямоугольной в плане формы 0,7x1,1 м, глубиной 0,4 м, ориентированный в направлении запад-восток (рис. 7,2). По форме и своим параметрам он был подобен «ковчегу» под жертвенником из кольцевой ограды № 2 и каменному ящику № 5 из кольцевой ограды № 1. На уровне древней дневной поверхности у западной и южной стенок каменного ящика были собраны фрагменты амфор (отдельные обломки со следами воздействия огня), несколько фрагментов чернолаковых кубков и тарелочек конца V – начала IV вв. до н.э., а также фрагментированный лепной светлоглиняный сосуд с ручкой (рис. 16,1) и обломки красноглиняного амфориска. Сооружение этого каменного ящика вероятно

следует датировать в пределах конца V – начала IV вв. до н.э. На уровне древней дневной поверхности в 1,2 м к северо-востоку от северо-восточного угла каменного ящика № 8 была обнаружена округлая в плане (диаметр – 0,3 м, глубина – 0,11 м) столбовая ямка № 2.

Еще две могилы №№ 7, 11 были выявлены между кольцевыми оградками №№ 1 и 2. Могила № 7 (рис. 17,1) примыкала к внешней стороне западного сегмента кольцевой ограды № 1 и была обнаружена по плитам перекрытия на глубине 0,58 м от современной дневной поверхности. Перекрытие, подпрямоугольное в плане формы размера 1,1x0,5 м, ориентированное по оси север-юг, состояло из нескольких небольших плит известняка. Под ними была прослежена грунтовая яма 1,0x0,4 м, глубиной 0,35 м, ориентированная в направлении север-юг. Костных остатков не обнаружено, вероятно, это было погребение младенца. На дне могилы, в ее южной части были найдены 14 бусин (рис. 10,5): две в плане биконические плоские из синего стекла, четыре боченовидные с восемью «глазками», одна – с тремя «глазками», пять пастовых белого цвета, две распались при расчистке; а также четыре раковины каури (рис. 10,6). Над перекрытием могилы найден во фрагментах миниатюрный арибаллический лекиф с изображением гарпии вправо (рис. 10,2). Аналогичный лекиф мастера из Аль-Мины с изображением утки, найденный в погребении В1 грунтового некрополя Нимфея, датируется 400 г. до н.э. [Грач 1999, с. 91-92]. Этим же временем следует датировать и детскую могилу № 7.

К западной части могилы, срезав ее западный борт, примыкала «жертвенная» яма, размерами 1,15x1,30 м и глубиной 0,30 м. Она была прослежена с того же уровня, что и могила № 7 по рыхлому заполнению. На ее дне был обнаружен фрагмент тулова гераклеийской амфоры.

В 0,3 метрах к западу от «жертвенной» ямы была обнаружена под скоплением небольших камней могила № 11 (рис. 17,2). Она представляла собой прямоугольной формы (южный борт в плане дугообразный) яму ориентированную по оси запад-восток с небольшим отклонением к югу. Размеры по внешнему обводу могильной ямы – 0,94x0,45-0,54 м, по внутреннему – 0,8x0,25 м, при глубине – 0,3 м. Борты могильной ямы были сложены из небольших положенных плашмя известняковых камней до пяти рядов в высоту от дна. Несколько камней на уровне древней дневной поверхности были обожжены.

На дне могильной ямы прослежены небольшие фрагменты костей черепа, по определению антрополога – мужчины 21-31 года. Какого-либо инвентаря в могильной яме № 7 не обнаружено. В 0,35 м к север-северо-востоку от могилы выявлены фрагменты фасосской амфоры первой половины IV в. до н.э., которые представляли собой вероятно остатки тризны. Первой половиной IV в. до н.э. можно датировать и весь погребальный комплекс.

Надмогильные и погребальные сооружения, выявленные в процессе раскопок могильника, датируются массовым материалом представленным, в основном, фрагментами профильных частей амфорной тары и чернолаковой посуды концом V – первой половиной IV в. до н.э., причем большая часть материалов может быть отнесена к первому десятилетию IV в. до н.э.

Северный могильник Южно-Чурубашского поселения, принадлежавший сельскому населению хору Нимфея имеет элементы, как подобные, так и отличные от могильников сельского населения европейской части Боспора

[Яковенко 1970; Корпусова, Орлов 1978; Масленников 1995; Зинько 1998]. Следует отметить, что изучавшийся могильник исследовался широкой площадью, что позволило проследить определенные конструктивные элементы его надмогильных сооружений и погребальные конструкции, которые ранее в таком сочетании не встречались на Керченском полуострове и сосуществовали в пределах небольшого хронологического периода.

В процессе раскопок на уровне древней дневной поверхности могильника представленной выходом скалы или сnivelированной до этого уровня подсыпкой известнякового щебня, перекрывшей синхронную скальному выходу поверхность лессового суглинки, обнаружены несколько надмогильных сооружений. К ним относятся три кольцевые каменные ограды различной степени сохранности. В кольцевой ограде № 1 с северной стороны имелись три прохода внутрь кольца, которые вероятно предназначались для различных половозрастных групп или для выполнения определенных обрядов. Внутри кольцевых оград располагалось центральное погребение в виде монументального каменного ящика, ориентированного по линии восток-запад, перекрытого тремя массивными плитами, причем западная и центральная были прямоугольной формы, а восточная (наиболее большая) – полуовальной. В целом перекрытие имело определенную фаллическую форму. Помимо центрального погребения в кольцевых оградах №№ 1 и 2 выявлены и другие погребальные сооружения. Так в кольцевой ограде № 1 это каменные представляют небольшие каменные ящики-«ковчег», перекрытые в древности монолитной плитой, одна из которых сохранилась в кольцевой ограде № 2. В кольцевой ограде № 1 «ковчег» (каменный ящик № 5) располагался непосредственно у восточного входа. Вероятно, они предназначались для обрядовых жертвоприношений. Кроме этого местом для жертвоприношений служили места сочленения каменных колец №№ 1 и 2, где выявлены фрагменты амфор и кубков. Причем как в первом, так и во втором случае не обнаружено каких-либо костей животных или птиц.

Разнообразны по конструкции погребальные сооружения, открытые вне пределов кольцевых оград: грунтовые ямы (под каменным завалом или плитами), плитовая могила без перекрытия, захоронения на уровне древней дневной поверхности в набросе камней. Причем последние ранее не были известны на могильниках хоры городов европейской части Боспора. В то же время подобные захоронения, а также разнообразные каменные конструкции (каменные наброски надмогильными ящиками, окружение их каменными кольцами наподобие кромлехов, вымостки по поверхности древнего горизонта) характерны для «каменных» сельских некрополей VI-IV вв. до н.э. в окрестностях Анапы [Алексеева 2000]. Эти земли в начале IV в. до н.э. составили хору античной Горгиппии. Возможно, появление каких-то групп варваров из азиатской части Боспора следует связывать с целенаправленной политикой Спартокидов по усилению своего влияния в только что присоединенных нимфейских землях.

ЛИТЕРАТУРА

Алексеева Е.М. Местная среда ранней Горгиппии // Проблемы истории, филологии, культуры. М.: Магнитогорск, 2000. Вып. VIII.

Бессонова С.С. Погребение IV в. до н.э. из Трехбратнего кургана // Скифские древности. Киев, 1973.

Брашинский И.Б. Греческий керамический импорт на Нижнем Дону. Л., 1980.

Грач Н.Л. Некрополь Нимфея. СПб., 1999.

Древний город Нимфей. Каталог выставки. СПб., 1999.

Зинько В.М. Сельские могильники Східного та Північно-Західного Криму V-III ст. до н.е. // Археологія. 1986. Вип. 56.

Зинько В.Н. Погребальные комплексы с хоры Нимфея // МАИЭТ. 1998. Вып. VI.

Зинько В.Н. Исследования северного могильника Южно-Чурубашского поселения // Боспор Киммерийский и Понт в период античности и средневековья. Материалы II Боспорских чтений. Керчь, 2001.

Люценко А.С., Кондаков Н.П. 1876 // Архив ИИМК РАН. Фонд I, дело 20.

Масленников А.А. Каменные ящики Восточного Крыма (К истории сельского населения Европейского Боспора в VI-I вв. до н.э.) // Боспорский сборник. М., 1995. Вып. II.

Монахов С.Ю. Греческие амфоры в Причерноморье. Саратов, 1999.

Крушликова И.Т. Сельское хозяйство Боспора. М., 1975.

Корпусова В.М., Орлов Р.С. Могильник VI-IV ст. до н.э. на Керченском полуострове // Археологія. 1978. Вип. 28.

Яковенко Э.В. Рядовые скифские погребения в курганах Восточного Крыма // Древности Восточного Крыма. Киев, 1970.

Debidour M. Kleitos, un magistrat thasien atteste sur les rives de la Mer Noire // Production et circulation des amphores anciennes en Mer Noire. 1999.

Scholl T., Zin'ko V. Archaeological Map of Nymphaion (Crimea). Warsaw, 1999.

Sparkes B.A., Talcott L. Black and Plain Pottery of the 6th, 5th, and 4th centuries B.C. // The Athenian Agora. Vol. XII. Princeton, New Jersey, 1970.

ZINKO V. N.

NEW CEMETERY ON THE CHORA OF NYMPHEY

Summary

The cemetery was discovered by the author in 1997 at the distance of 250 meters to the north of South-Churubash settlement; the area of more than 500 square meters was researched in the year 2000. In the process of excavation on the level of the ancient day surface of the cemetery presented by the outcrop of lime rock or by contouring up to this level by adding crashed stone, lime, which covered loess loamy soil synchronous to rock outcrop level some burial constructions were found on the graves. There are circular stone fences (№1 – №3) of different degrees of undamaged state among them. Burial constructions on the graves and burial constructions found in the course of excavations are dated by the mass material, represented by fragments of profile part of amphora tare and red-lacquer crockery dated back to the end of the 5th century – the first half of the 6th century BC; the major part of the materials can be dated back to the first decade of the 4th century BC.

Within circular fences there was a central burial in the form of monumental stone box, oriented by the line east-west covered by three massive plates, moreover, western and central ones were rectangular but eastern (the biggest) – half-oval. In general, the cover was of a certain phallus form. Besides central burial inside the circular fence №1 and 2 there are some other burial constructions; in fence №1 they are stone boxes №2 and №6, and in circular fence №2 – grave №4. Small stone boxes – “kovchegi” (shrines), covered by monolith plate in ancient times, one of them was in circular fence №2, are of a particular interest.

Burial constructions outside the circular fences are of various types (ditch grave, plate grave without cover, burials on the level of ancient day surface in thrown stones. The latter were not known in the cemeteries of Chora in the towns of the European part of Bosphorus before. At the same time, similar burials as well as different stone constructions are characteristic for “stone” rural necropolises dating to the 6th – 4th centuries BC in the outskirts of antique Gorgippis. Probably, the emergence of some Barbarian groups from Asian part of Bosphorus should be connected with purposeful policy of the Spartokides to strengthen their influence in the just annexed Nymphy lands.



Рис. 1. Схема расположения памятников у Южно-Чурубашского поселения.
 ЮЧ – поселение; СМЮЧ – северный могильник; ЮМЮЧ – южный могильник;
 I-VI – раскопы И.Т.Кругликовой; 1-2 – шурфы 1994 г.



Рис. 2а. Каменный ящик № 1 (план, разрезы).

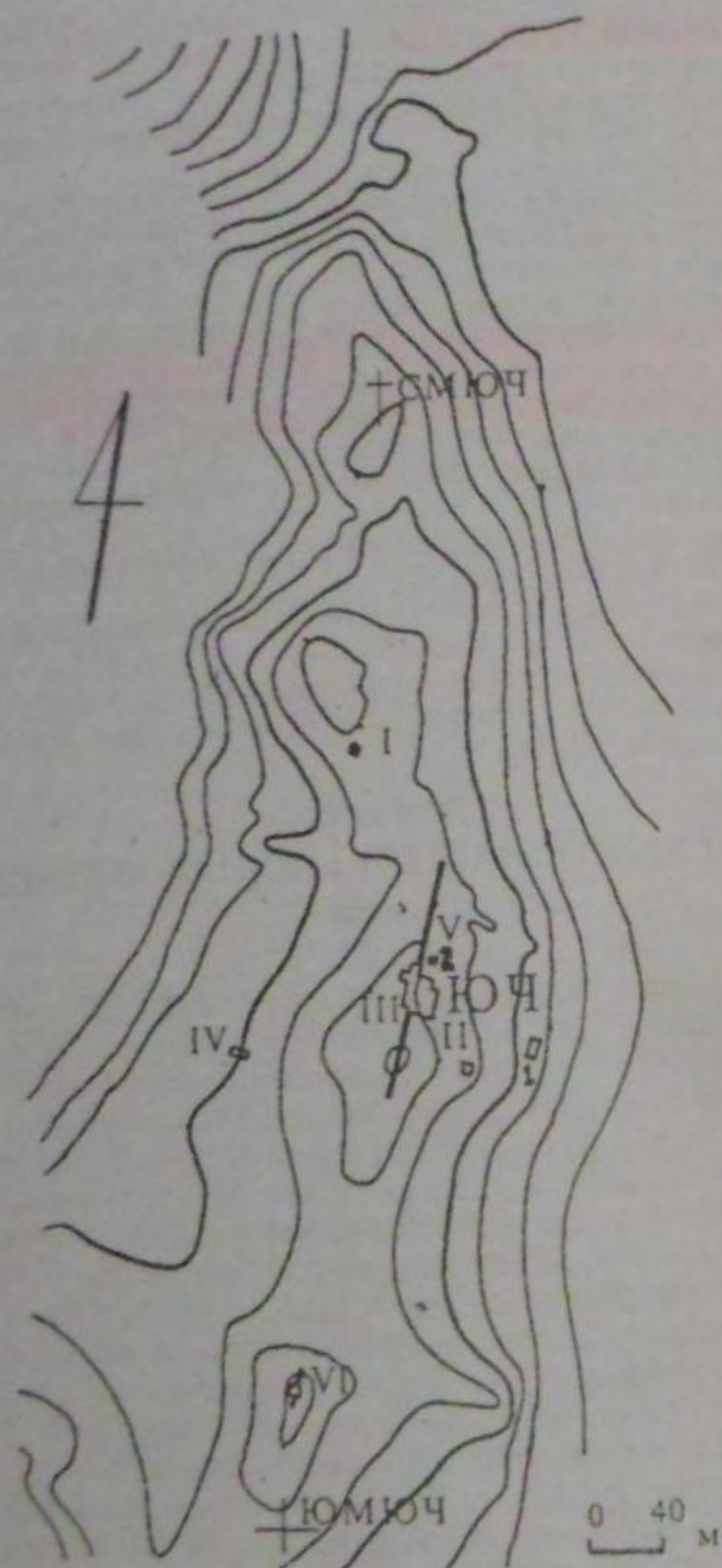

Рис 26. Находки из каменного ящика № 1: 1 – кувшин, 2 – донце лекифа, 3 – закраина кубка.

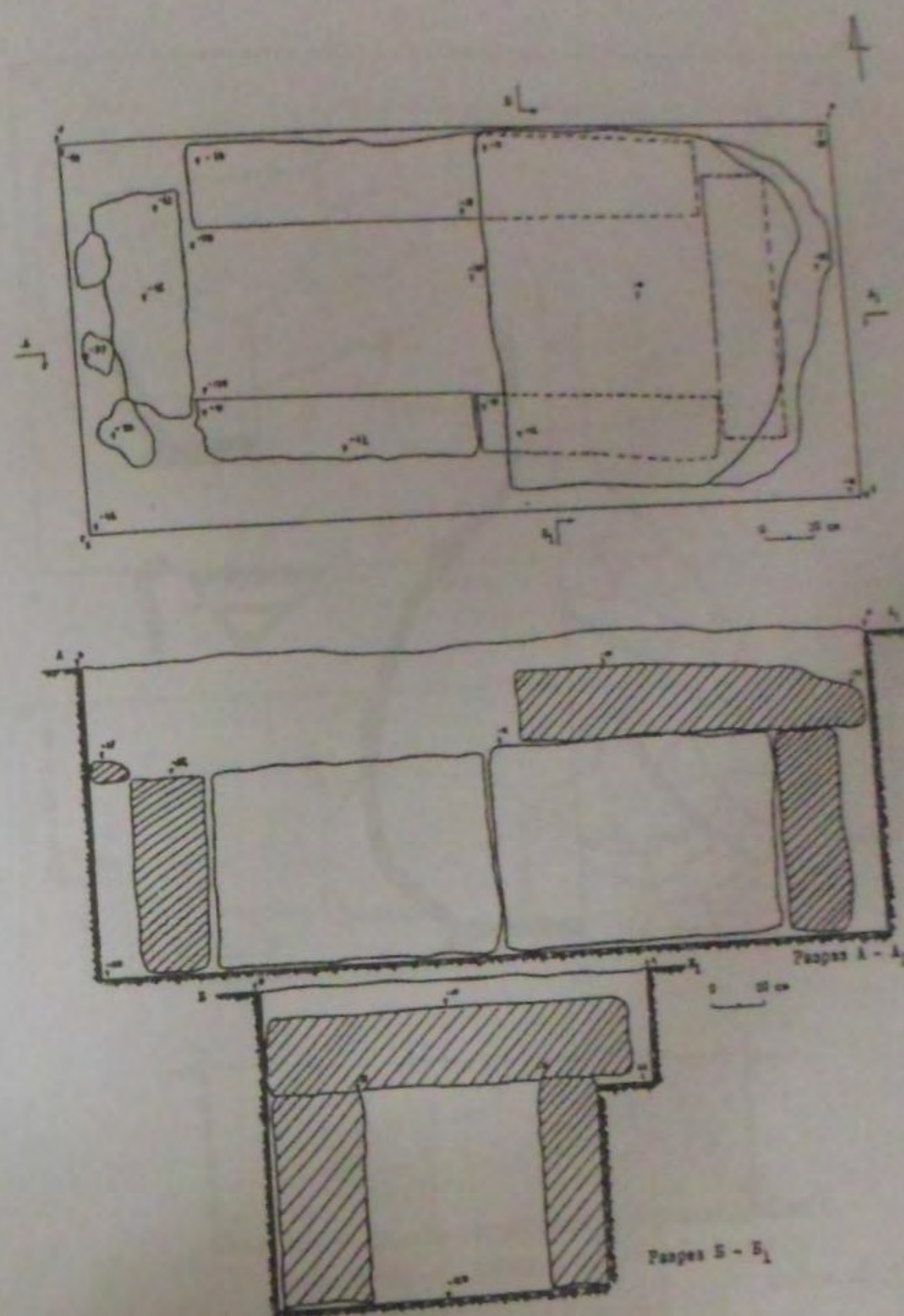

Рис. 3. Каменный ящик № 2 (план, разрезы).

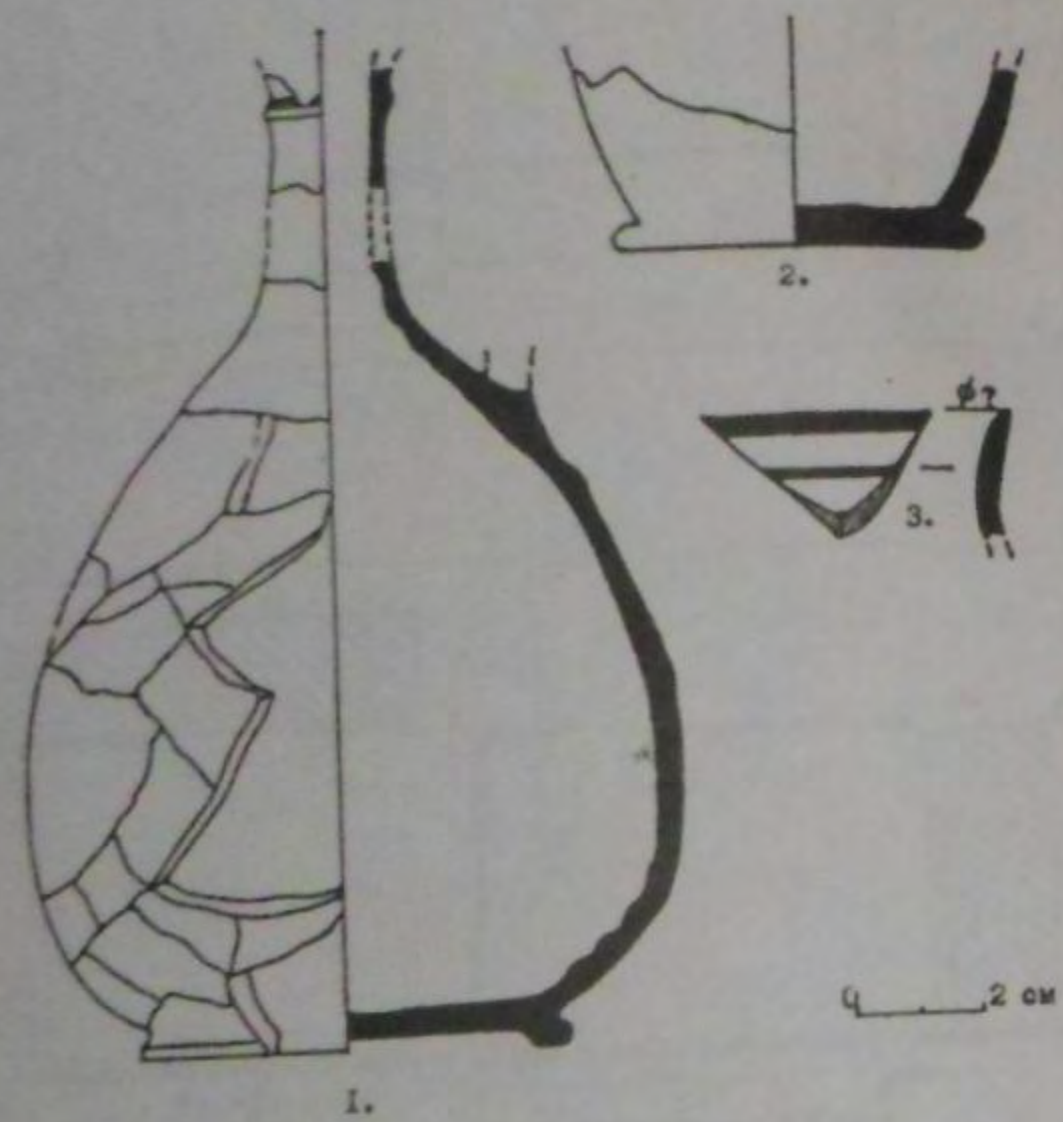

Рис. 4. План раскопа Северного могильника.



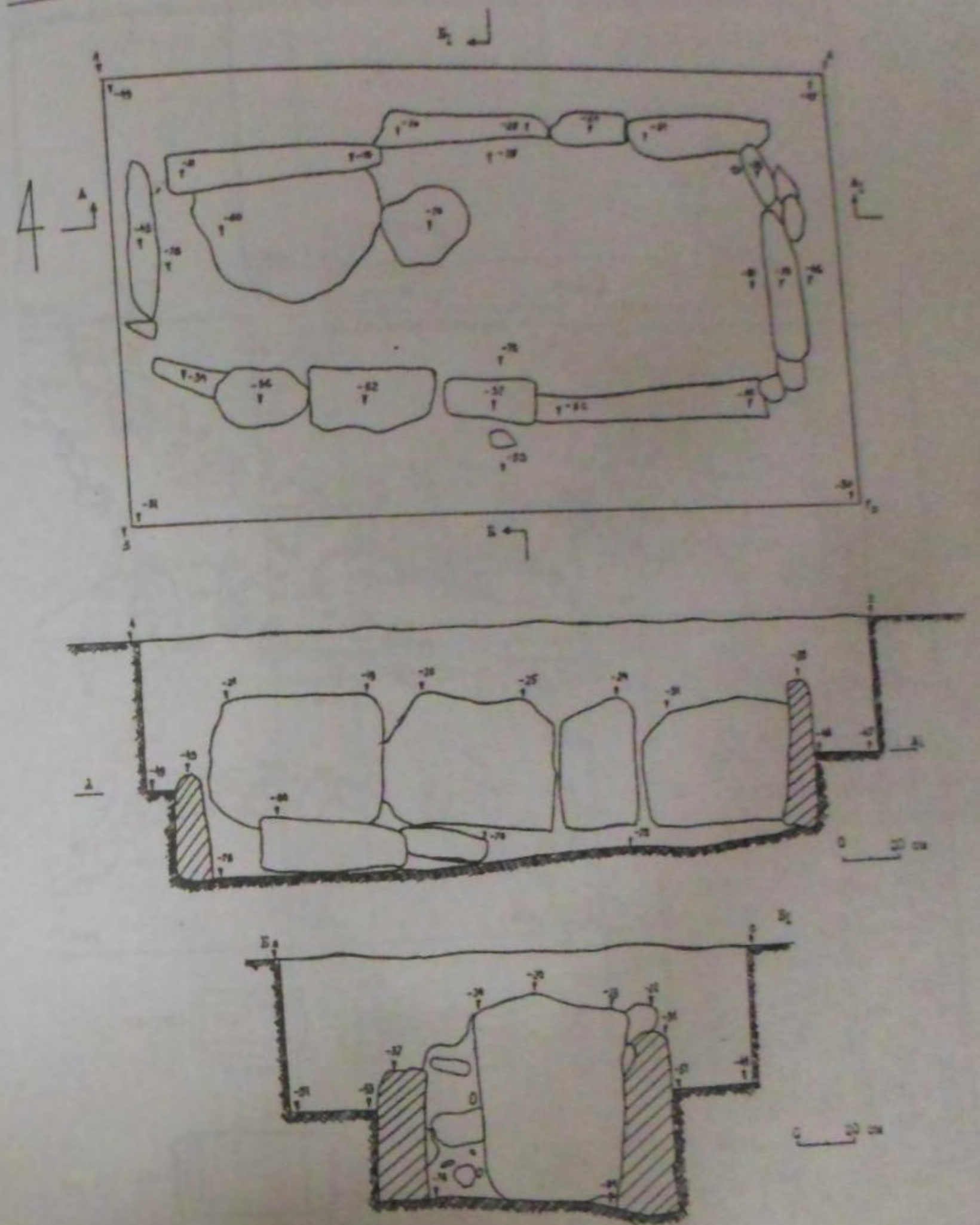

Рис. 5. Вид на могильник с юго-запада.

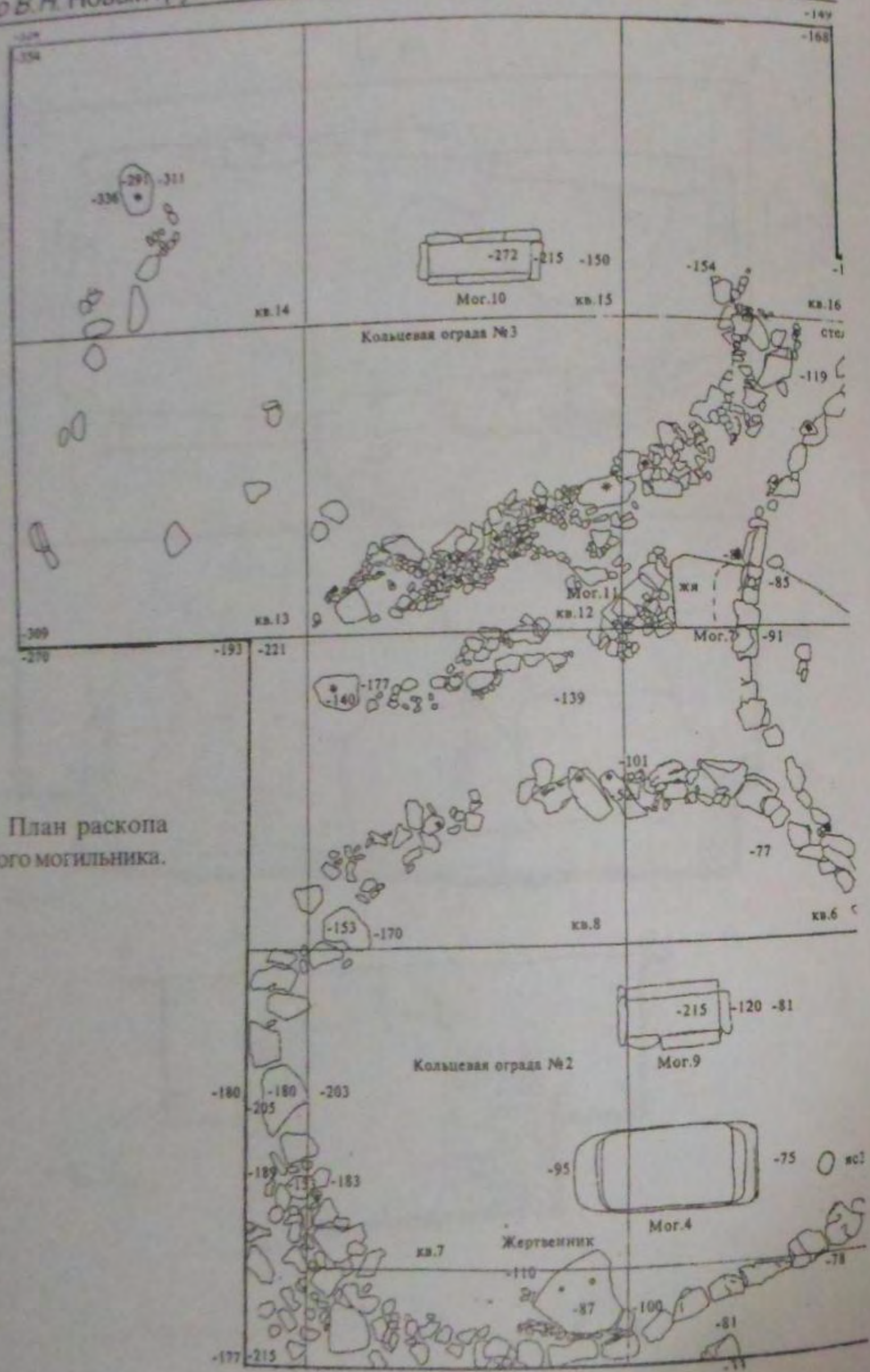

Рис. 6. Керамика из раскопок.
1,3 – гераклейские клейма; 2 – фасосское клеймо; 4,5 – сероглиняные кубки; 6 – чернолаковая канелированная кружка.

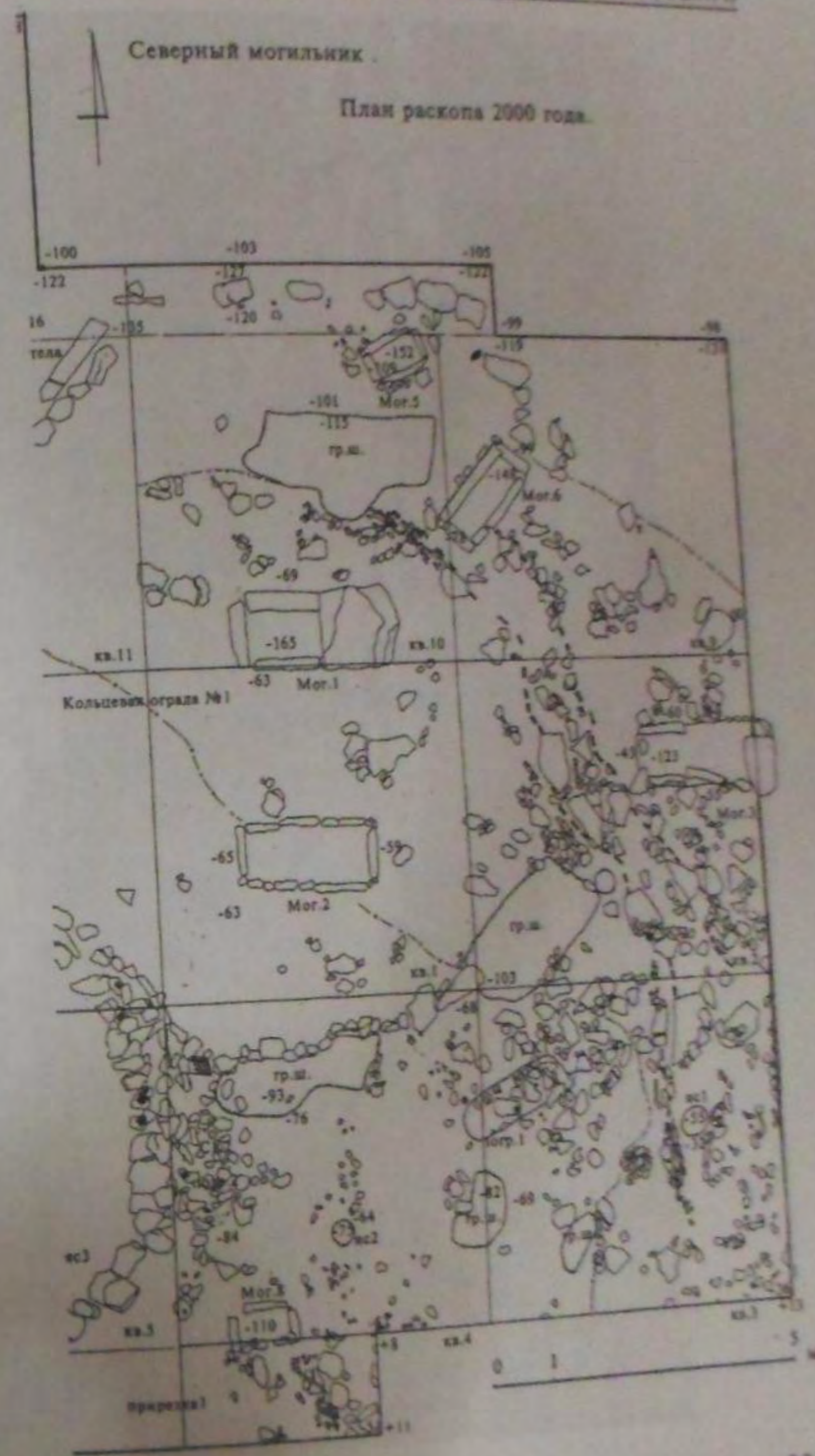

Рис. 7. «Ковчег»: 1 – каменный ящик № 5; 2 – каменный ящик № 8.

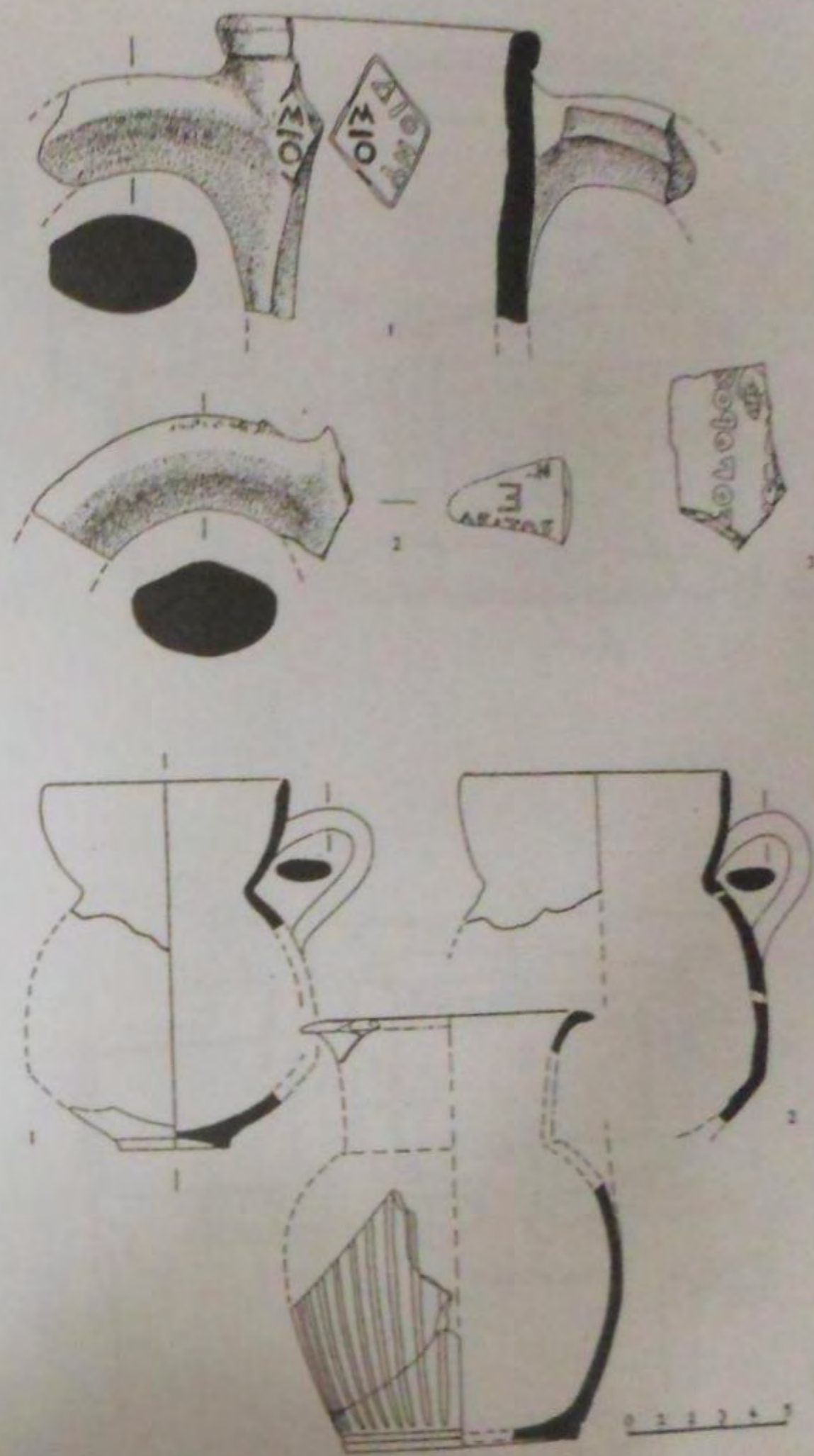

Рис. 8. Погребальные сооружения: 1 – каменный ящик № 6; 2 – каменный ящик № 9.

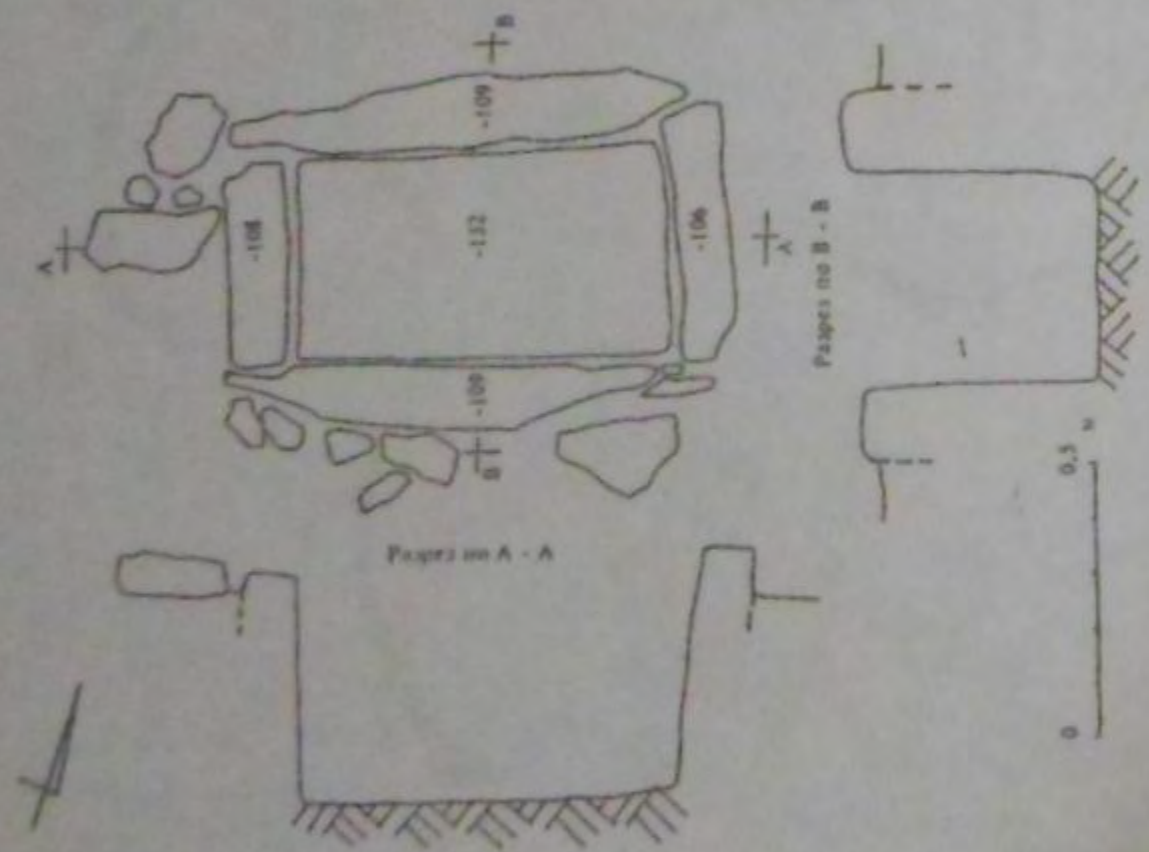
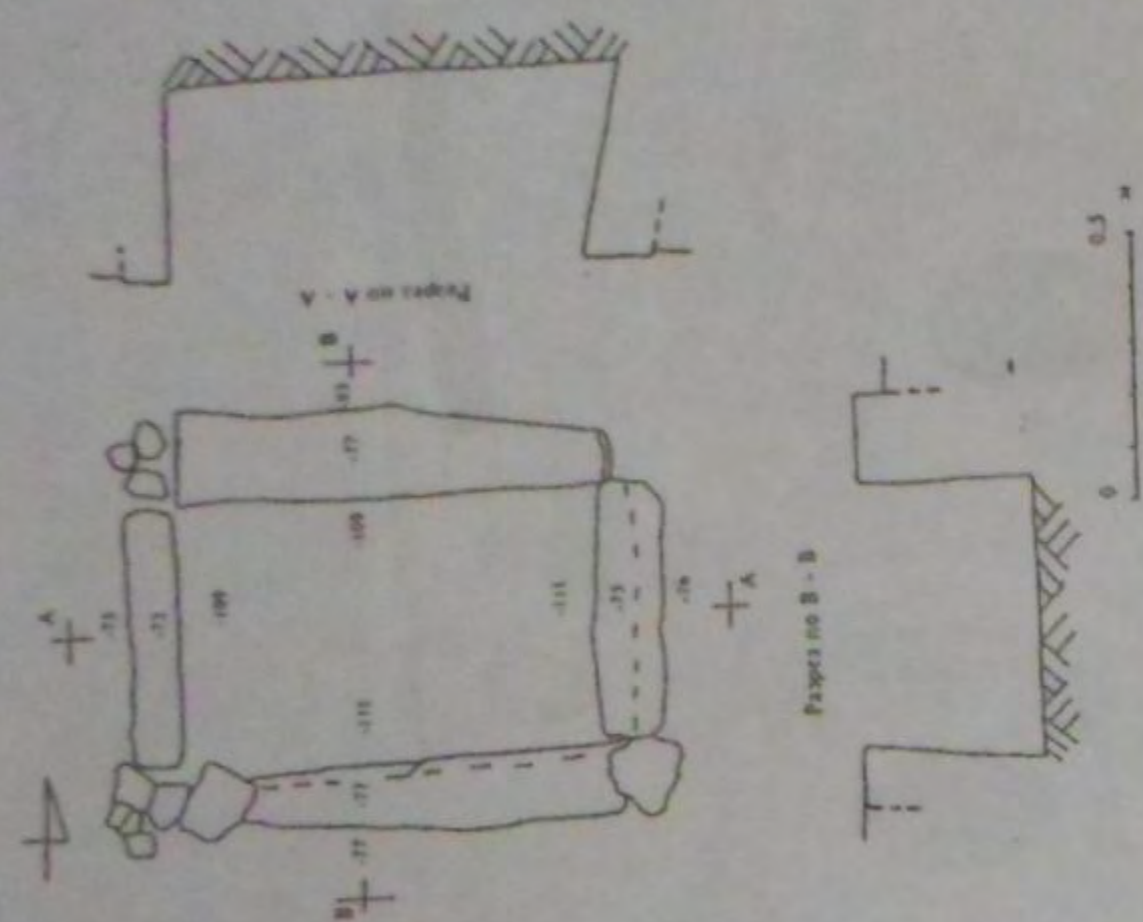

Рис. 9. Фрагменты краснофигурной пеллики.

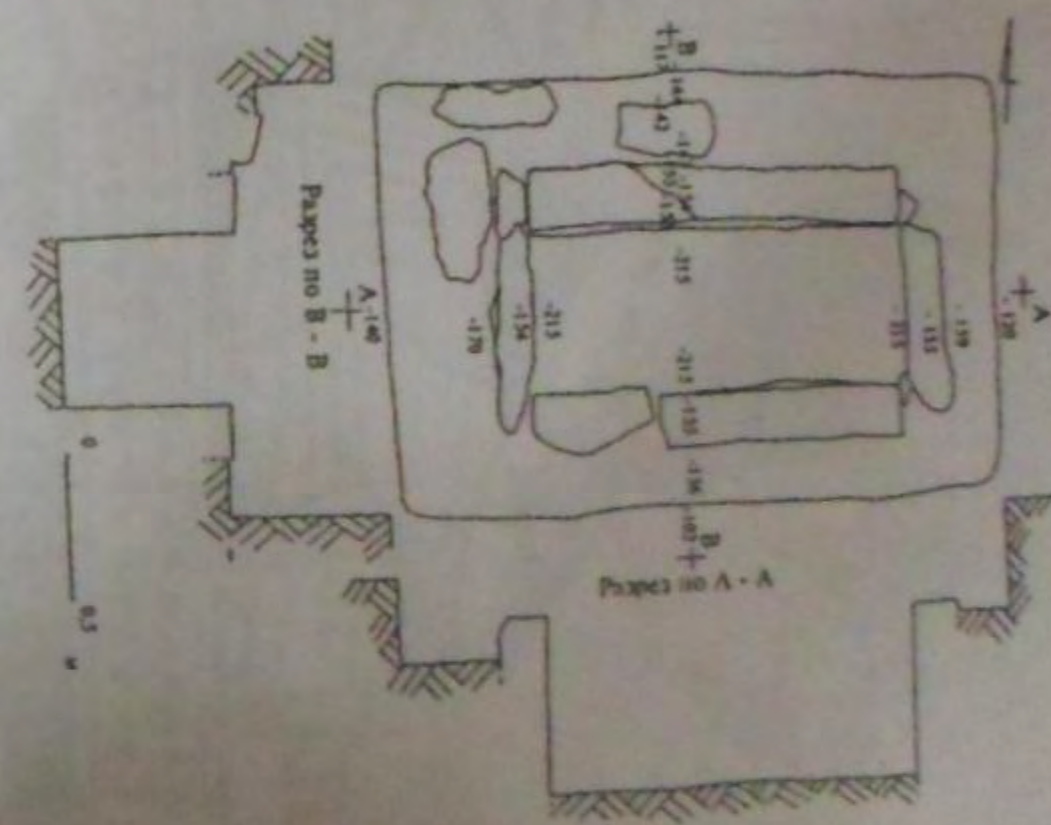
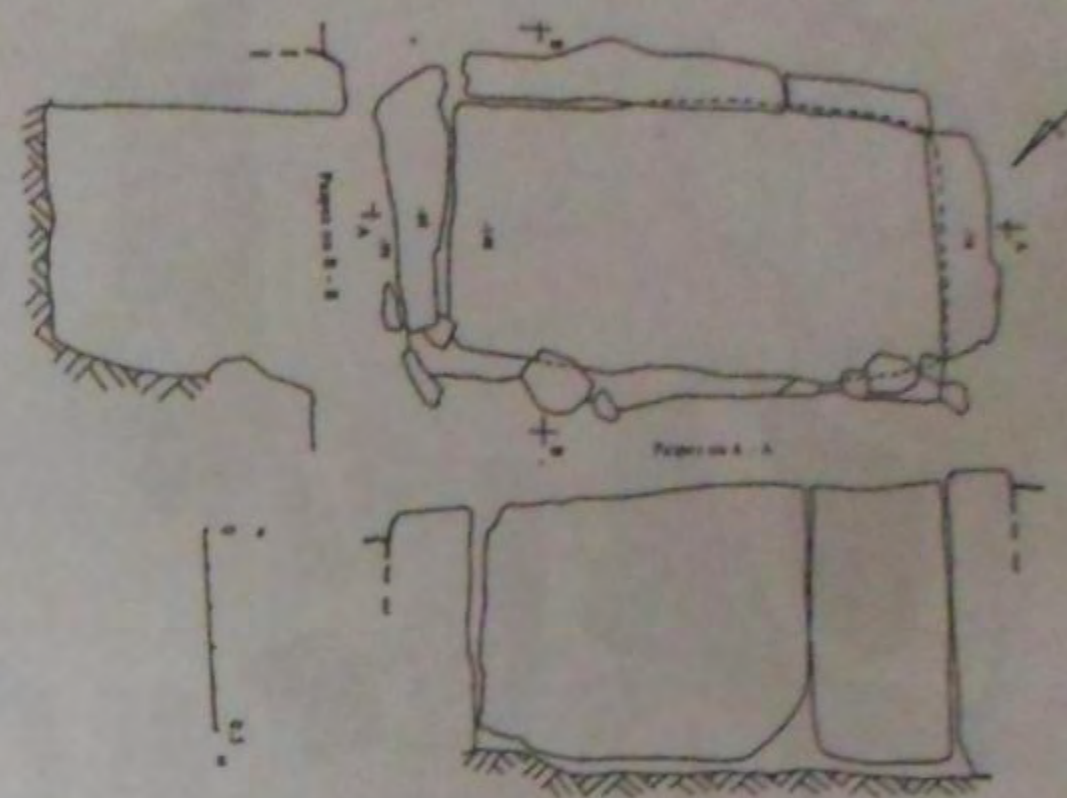

Рис. 10. Находки из погребений: 1 - фрагмент стеклянного сосуда; 2 - расписной лекиф; 3, 4 - бронзовые височные кольца; 5 - бусины; 6 - раковины каури; 7 - чернолаковая солонка.

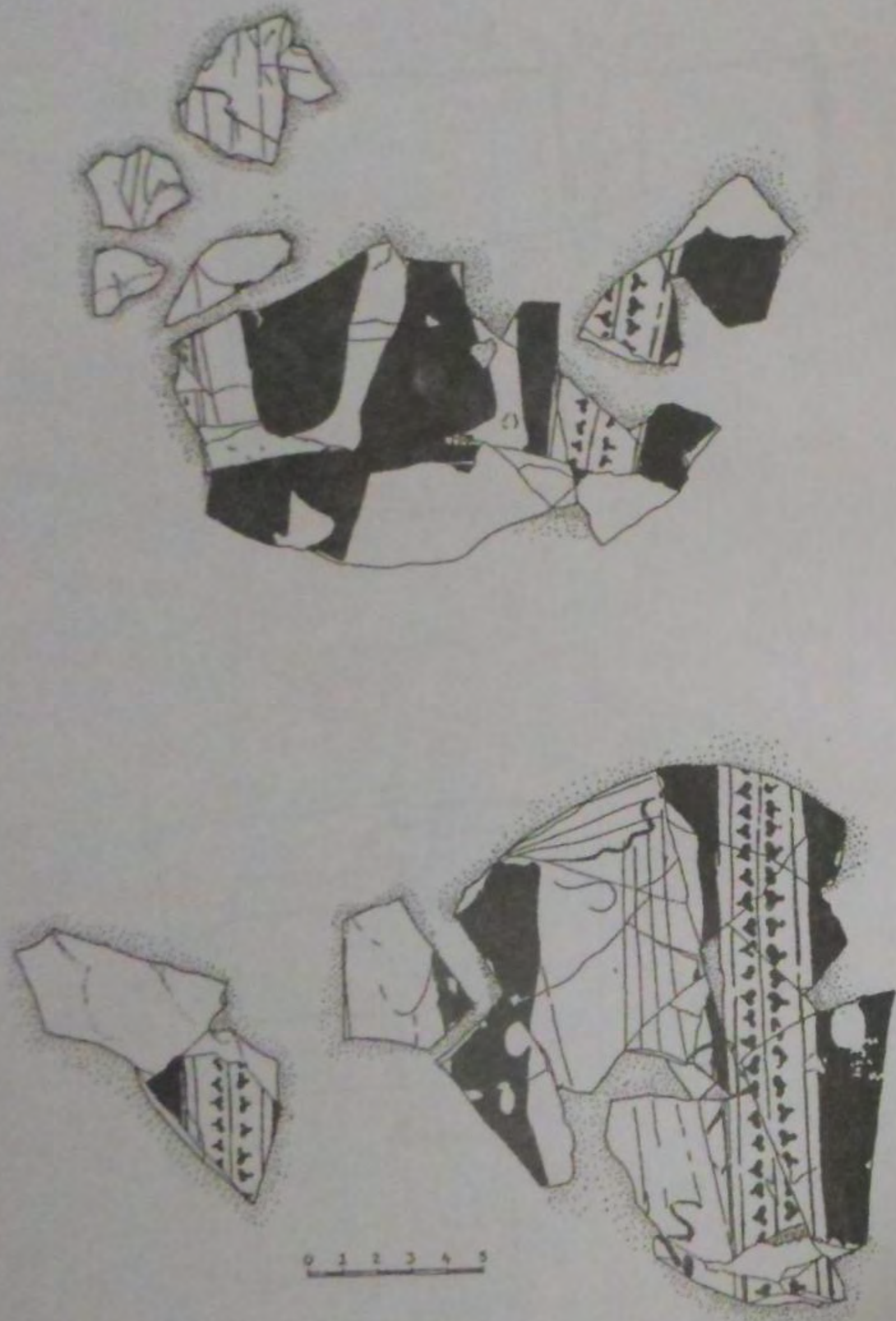

Рис. 11. Могила (?) № 4 (планы, разрезы).



Рис. 12. Жертвенник с «ковчегом».

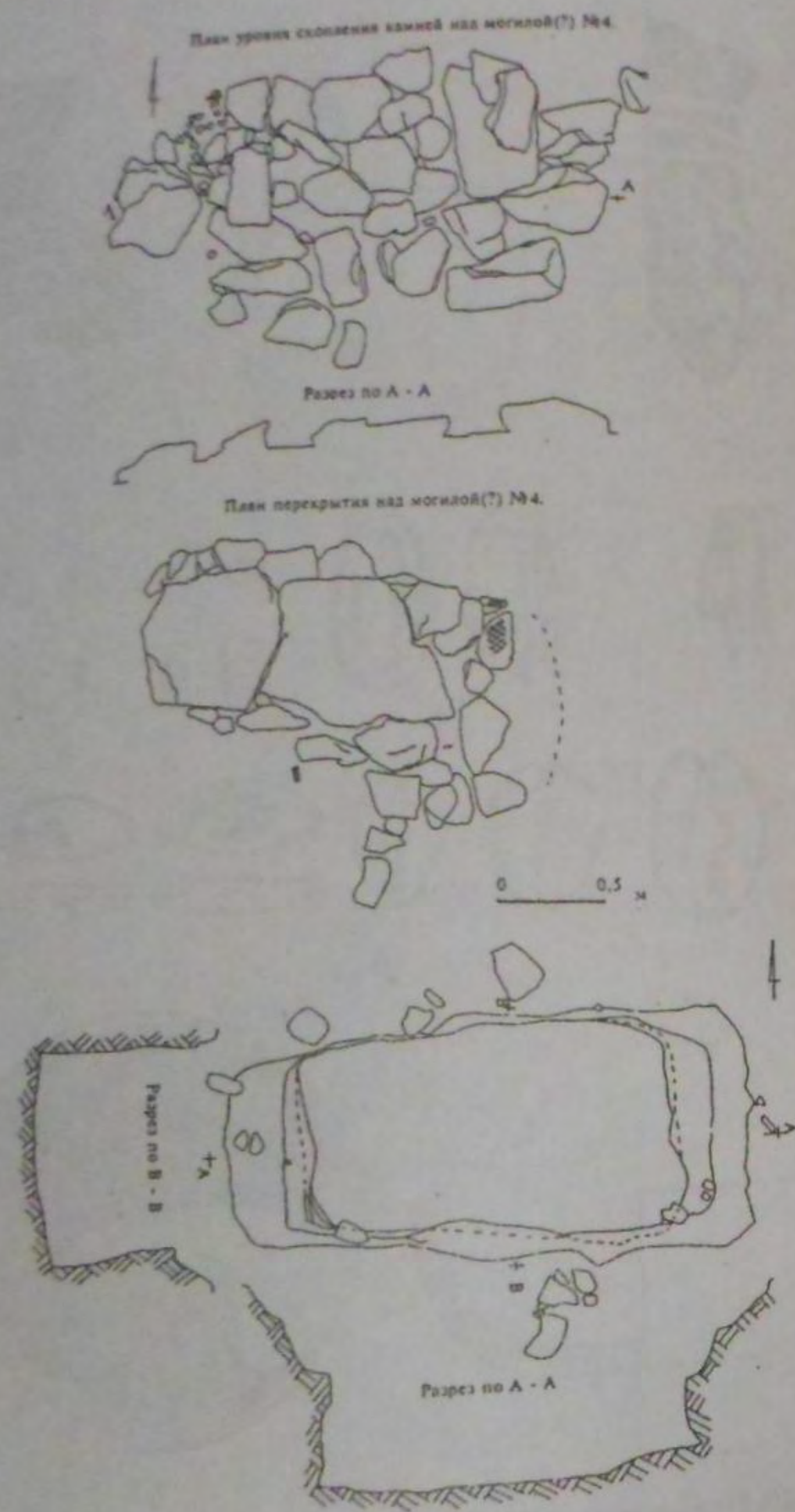

Рис. 13. Каменный ящик № 10 (план, разрезы).
1 - красноглиняная ойнохойя; 2 - чернолаковый амфориск.

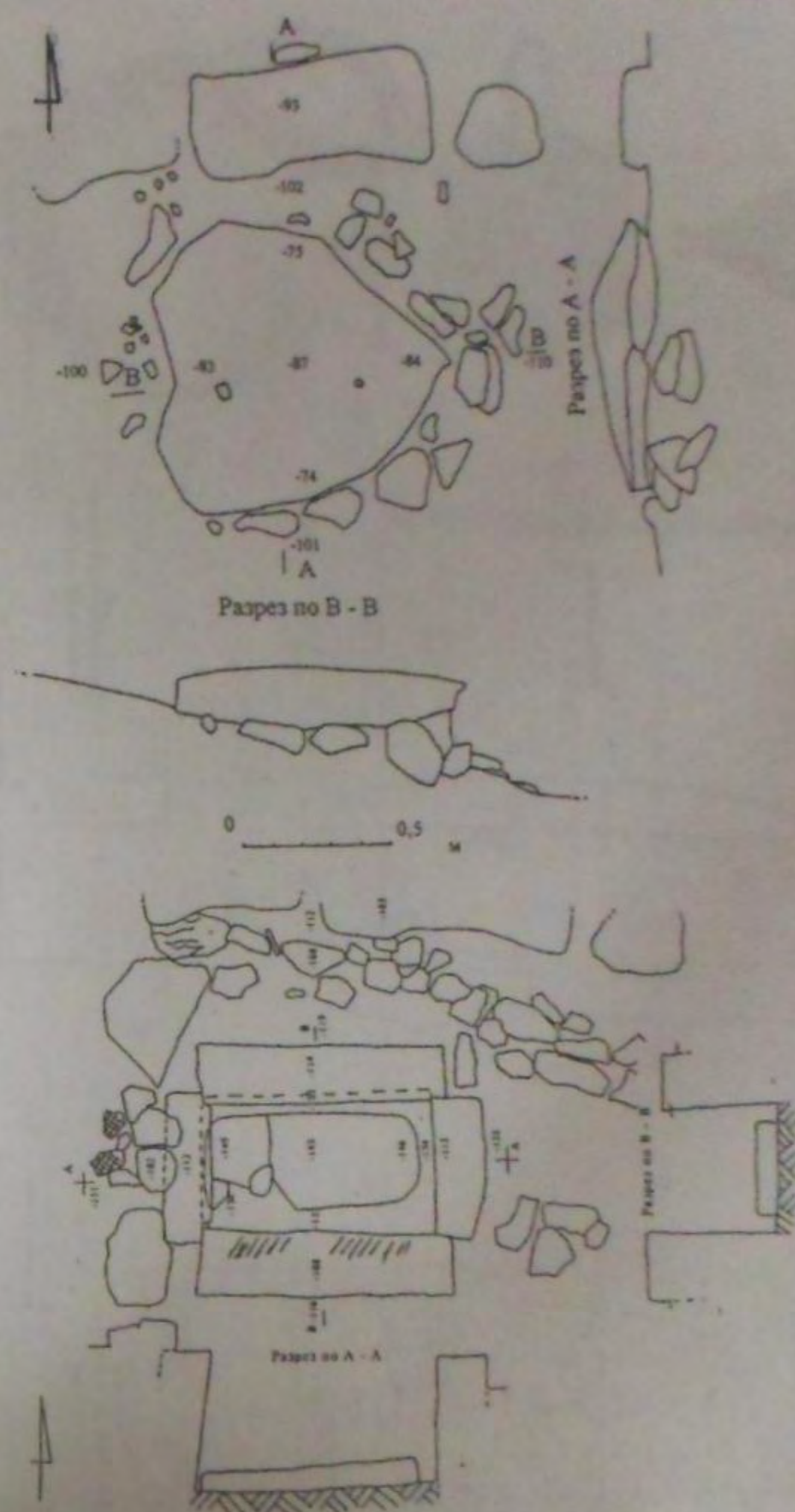

Рис. 14. Плитовая могила № 3 (план, разрезы).

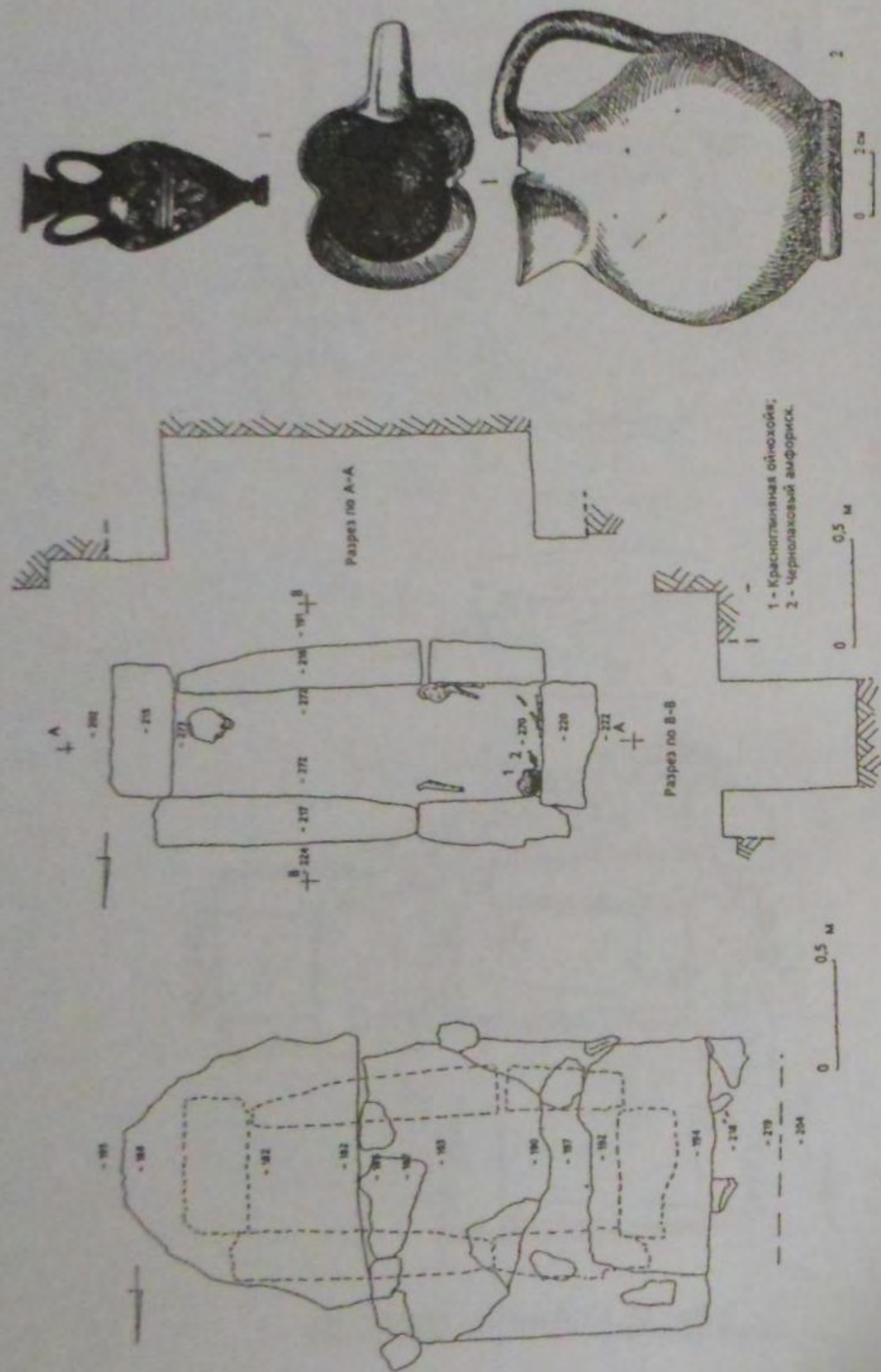

Рис. 15. Погребения в скоплениях камней:
1 – погребение № 1;
2 – погребение № 2.

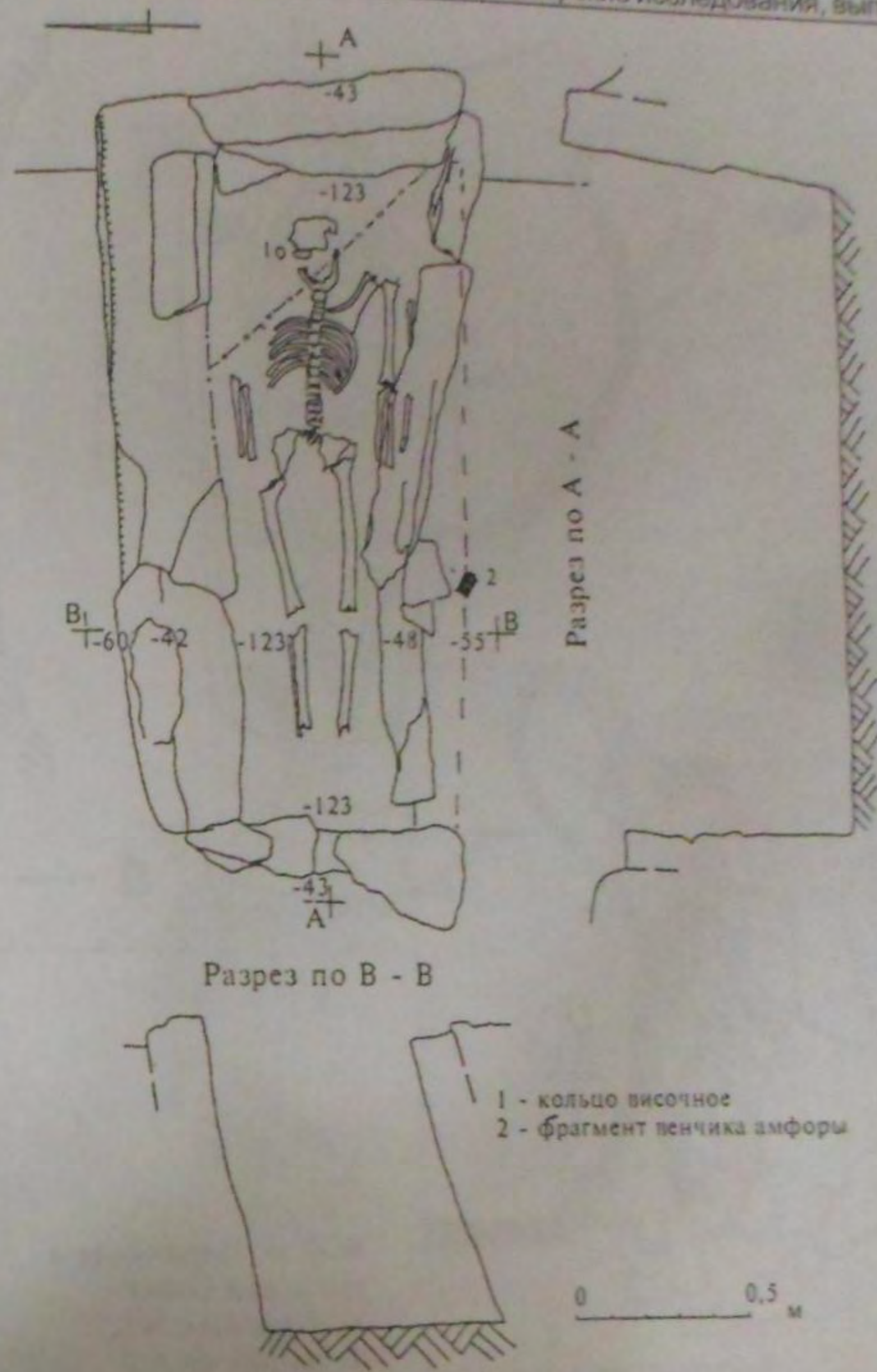

Рис. 16. Лепная керамика: 1 – светлоглиняный горшок,
2 – чернолощенный сосуд.

Е.А. ЗИНЬКО

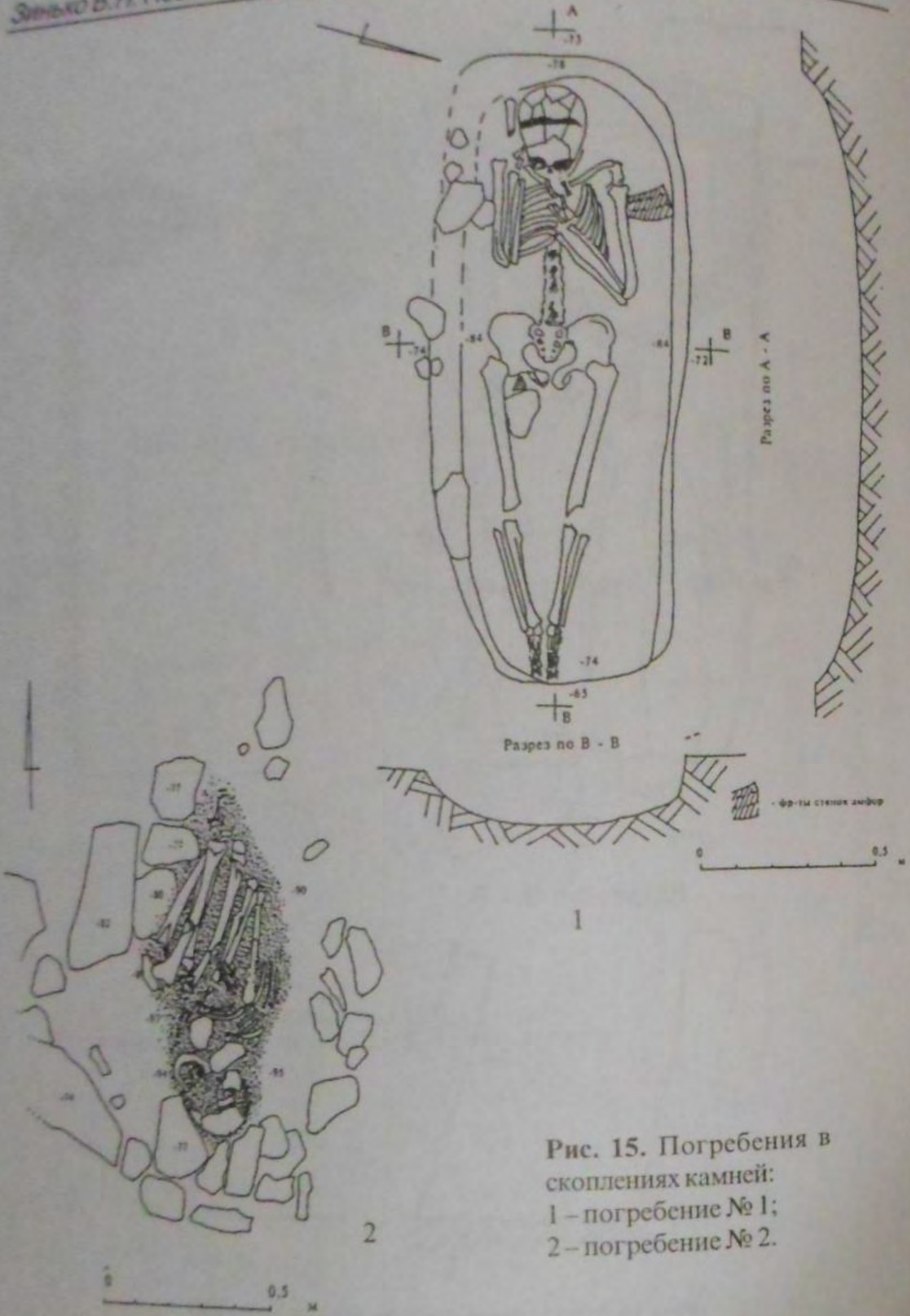
КУЛЬТОВАЯ СИМВОЛИКА В РОСПИСИ НОВОГО СКЛЕПА ПАНТИКАПЕЙСКОГО НЕКРОПОЛЯ.

Позднеантичные склепы боспорского некрополя, расположенные на северном склоне горы Митридат в последние годы вновь стали объектом археологических исследований специалистов (Зинько 1991, 2001; Мыц и др., 2001). Известные ранее в основном по росписям (Кулаковский 1896; Ростовцев 1914; Зинько 1997) и неординарным комплексам находок (Айбабин 1999; Засецкая 1993), сейчас работы в этих склепах обусловлены не только уточнением топографии, хронологии и типологии этих погребальных сооружений, но и выявлением новых расписных склепов (Зинько 2000, с. 66). Это предоставит возможность вновь обратиться к вопросам этнического и социального состава населения столицы Боспора в позднеантичную и раннесредневековую эпоху, определить особенности религиозных представлений.

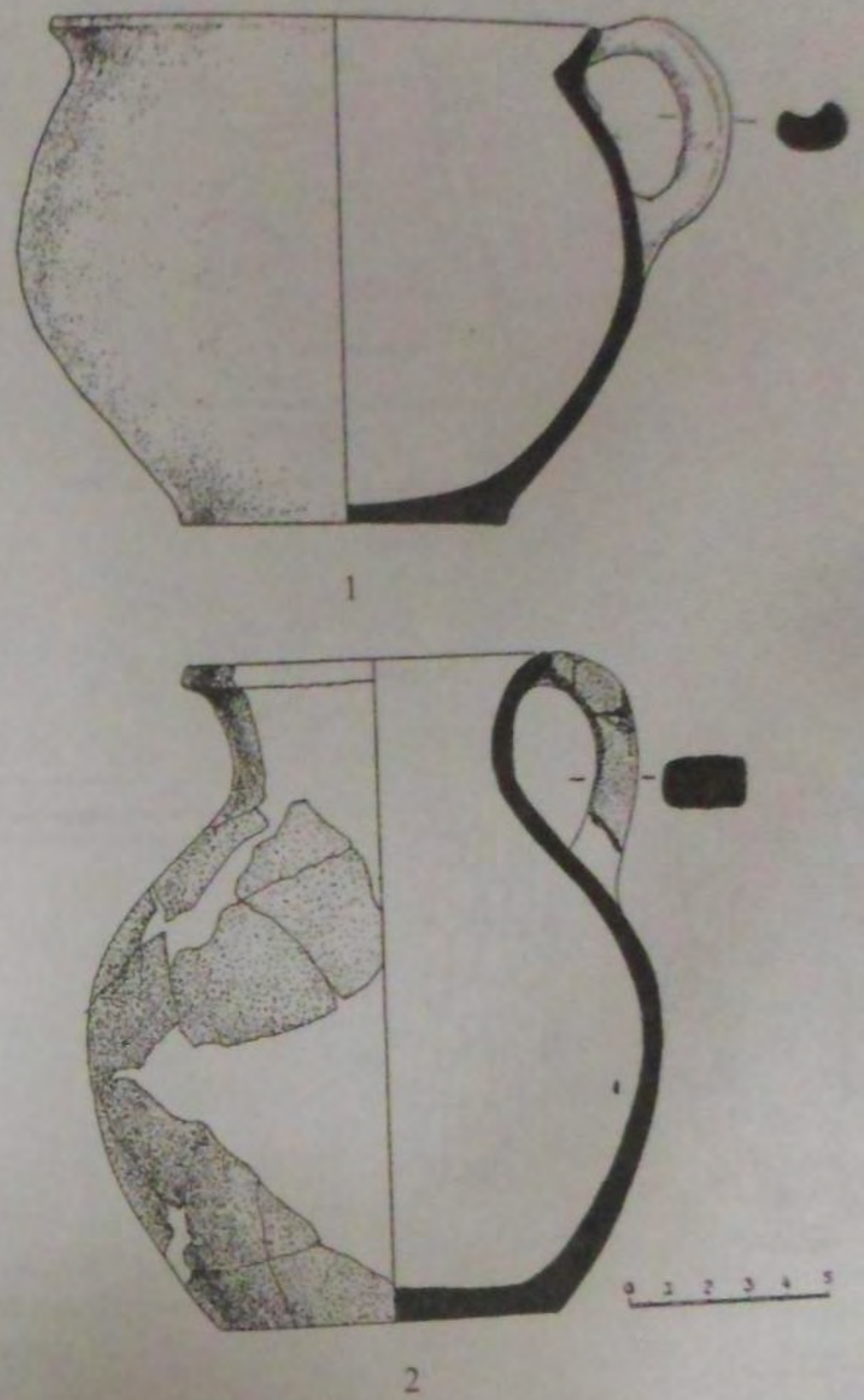
В открытой осенью 2000 года системе склепов, расположенных под жилой застройкой по ул. Желябова и 1 Нагорной улицы, была произведена подземная инструментальная съемка всей системы из 47 склепов и расчистка живописи в склепе № 2 (Зинько 2001а, с. 69-76). Конструктивно вновь выявленная система аналогична системе из 63 склепов расположенной рядом на ул. Желябова (Зинько 2000 а, с. 69-71). Несмотря на многократные ограбления, во вновь открытых склепах сохранились отдельные фрагменты погребального инвентаря и росписи. Большинство склепов заполнены грунтом из грабительских сбоек, а некоторые заилены в результате затопления грунтовыми водами. На стенах четырех склепов видна роспись, выполненная красной охрой. Три из них (№№ 2, 11, 41) полностью заилены, а в склепе № 16 изображено шесть христианских крестов (Мыц и др. 2000, с. 179).

Склеп № 2 вырублен в толще мергеля, поверхность стен слегка заглажена и не оштукатурена. Склеп (рис. 1) прямоугольной формы (3,90 x 2,20 м), имеет три лежанки, одна из которых центральная, расположенная в юго-восточной стене на высоте 1,04 м от уровня пола, и две боковые, вырубленные в северо-восточной и юго-западной стенах на высоте 0,82 м и 0,88 м от уровня пола. В стенах погребальной камеры также высечены в мергеле четыре ниши: по обеим сторонам от центральной лежанки на высоте 1,30 м от уровня пола и по обеим сторонам от входа на высоте 0,90 м от уровня



План уровня плит перекрытия могилы №7

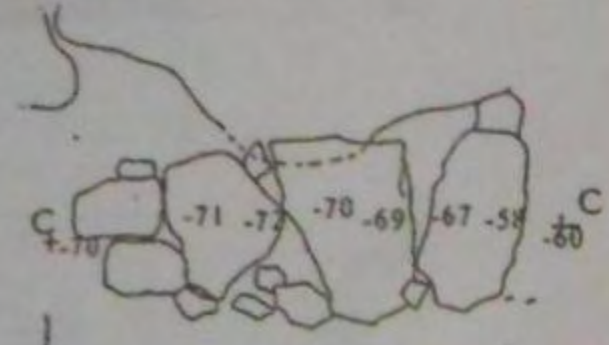

- 1 - бусины и раковины каури;
- 2 - фрагменты гераклеийской амфоры

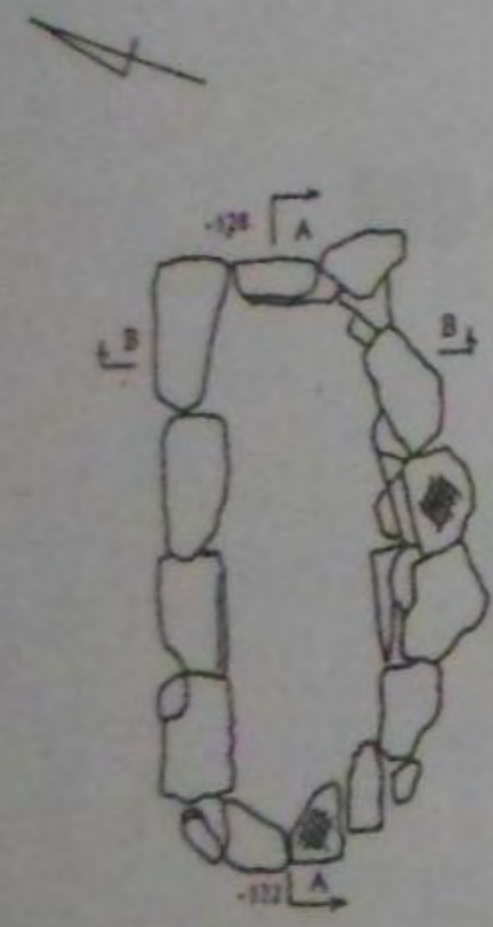

Разрез по А - А

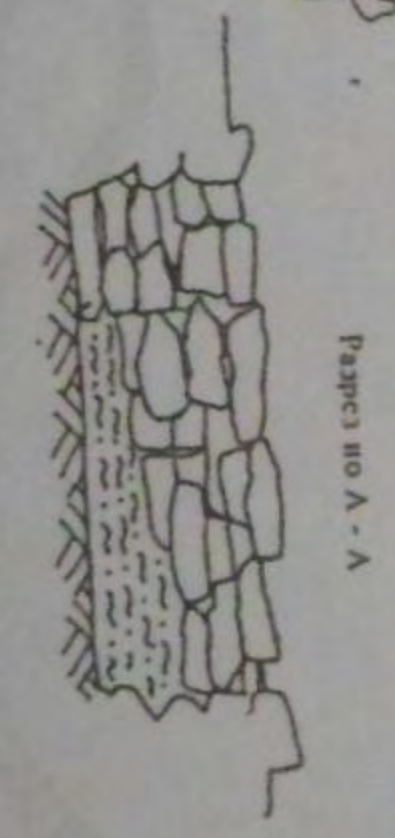

2

Рис. 17. Погребения между кольцевыми оградами №№ 1 и 2: 1 - могила № 7; 2 - могила № 11.