

Кропотов В.В. (Киев)

КУРГАН С «КОЛЛЕКТИВНЫМ ПОГРЕБЕНИЕМ» IV В. ДО Н.Э. В ПРЕДГОРНОМ КРЫМУ

Курганы с так называемыми «коллективными погребениями» — одна из наименее изученных групп памятников Предгорного Крыма, представляющих собой перекрытые насыпью каменные склепы, содержащие до ста и более захоронений. Открытые в основном еще в конце XIX в., эти объекты в большинстве своем оказались ограбленными в древности и до наших дней сохранились в полуразрушенном виде. При этом, те скудные данные, которые они могли бы дать науке, были сильно обесценены низким научно-методическим уровнем раскопок: увлеченные поиском драгоценных высокохудожественных изделий, первые исследователи не уделили должного внимания ни их конструктивным деталям, ни особенностям погребального обряда, ни специфике расположения сопровождающего инвентаря. К тому же, основная масса найденных в них вещей ныне утрачена, а полевая документация, по сути, не доступна широкому кругу исследователей. В результате, мы имеем лишь самые общие представления об этих уникальных сооружениях, их хронологическом положении и культурной принадлежности, хотя особое значение «коллективных погребений» для понимания этнических процессов в Предгорном Крыму в эллинистическое и римское время признается всеми исследователями без исключения.

Единственный выход из создавшейся ситуации — изучение на современном научно-методическом уровне новых

памятников и последующее их введение в широкий научный оборот. Этой цели посвящена и данная работа.

Публикуемый курган (№2 по полевой документации) располагался в 4,5 км к ЗСЗ от с. Кринички Кировского района АР Крым, в 200 м к ЮЗ от Субашской станции Феодосийского горводоканала, вблизи подножья хребта Агармыш и был исследован в 2005 г. экспедицией Института археологии НАН Украины под руководством автора. Памятник входил в группу из трех насыпей, вытянувшихся цепочкой по оси С-Ю на расстоянии 40 м друг от друга. Самый северный курган — крупный, высотой около 3,5 м и диаметром более 40 м, был разрушен в недавнее время сквозной траншеей, прорезавшей его насыпь с В на З почти до материка. Южный курган — значительно меньший: высота 1,2 м, диаметр близко 25 м, явных следов разрушения на его поверхности выявлено не было. Объект, исследованный в 2005 г., — наименьший в группе и находился непосредственно в ее центре. Окружавшая его местность никогда не распахивалась, благодаря чему памятник очень четко выделялся на поверхности. Его насыпь — овальная в плане, размером 24x16 м — была вытянута по оси З-В с незначительным отклонением к СВ, высота — 0,6 м. Северный и южный края насыпи ограничены резко, восточный и западный — более сглажены (рис.1-2).

Курган исследовался на снос вручную продольными траншеями шириной 2 м с



Рис.1. Курган 2 у с. Кринички, общий план.

оставлением двух перпендикулярных бровок, проведенных по осям кургана через его самую высокую точку, находившуюся в 1 м к ЗСЗ от геометрического центра. Только восточный и западный его края из-за недостатка времени снимались с помощью бульдозера ДТ-75. Ручная разборка и прекрасная сохранность памятника не только дали важные материалы для изучения «коллективных погребений», но и позволили по-новому осветить ключевые вопросы их происхождения и этнокультурной атрибуции.

Курган был сооружен в два приема. Первичная насыпь возведена над погребением 1а и состояла из двух слоев: верхнего — плотный гумусированный суглинок с камнями, и нижнего — рыхлая пегая супесь. Граница между ними, четкая в центре кургана, слабо фиксировалась в его полах. Слой погребенной почвы проследить нигде не удалось, что, скорее всего, связано

с его крайне незначительной мощностью — плодородный слой на окружающей курган территории и ныне очень скудный и не превышает 0,05 м в толщину, сразу под ним следует материковая крошка.

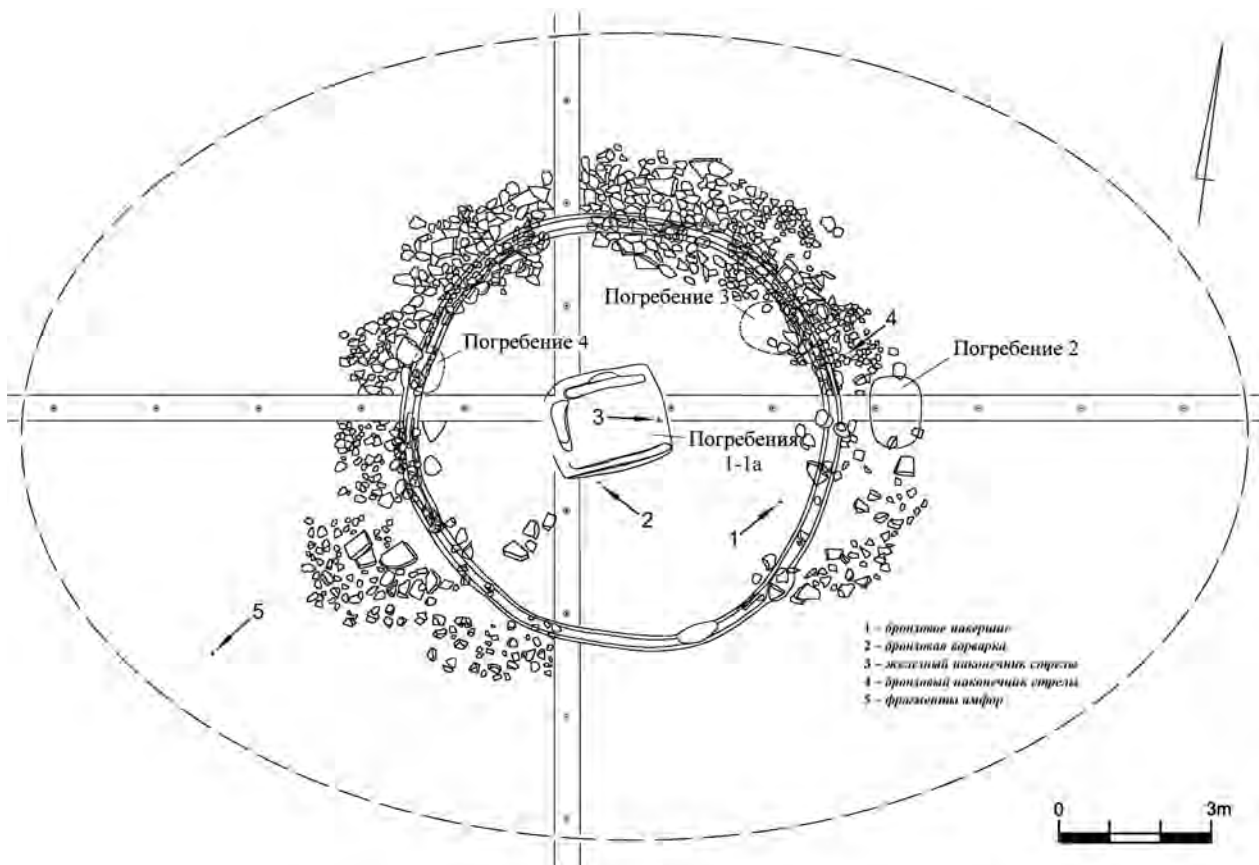
Высота первоначального кургана осталась нам неизвестной, но его диаметр — 8 м, надежно устанавливается по кольцевому рву (глубиной и шириной от 0,3 до 0,4 м), служившему своеобразным фундаментом для каменной крепицы. Последняя имела вид сложенной насухо кладки из бутового камня и крупных известняковых плит, в некоторых случаях специально подтесанных. На крепицу опирался каменный панцирь, изначально, по-видимому, покрывавший насыпь целиком. Вся эта конструкция хорошо сохранилась в северной поле кургана, в южной же она еще в древности была почти полностью разобрана.

Спустя значительный промежуток времени, в ходе которого первоначальный курган успел оплыть по краю более чем на 3 м (рис.2), с восточной и западной его



Рис.2. Курган 2 у с. Кринички, стратиграфия контрольных бровок.



Рис.3. Курган 2 у с. Кринички, план центральной части.

сторон были пристроены две подсыпки из чистого чернозема, придавшие насыпи ярко выраженную овальную форму. Эти подсыпки, по всей видимости, следует связывать с сооружением вторичного погребения 1, так как под одной из них (западной) были найдены обломки красноглиняных и синопских амфор, являющиеся частями одних и тех же сосудов вместе с фрагментами, зафиксированными в заполнении этого погребения.

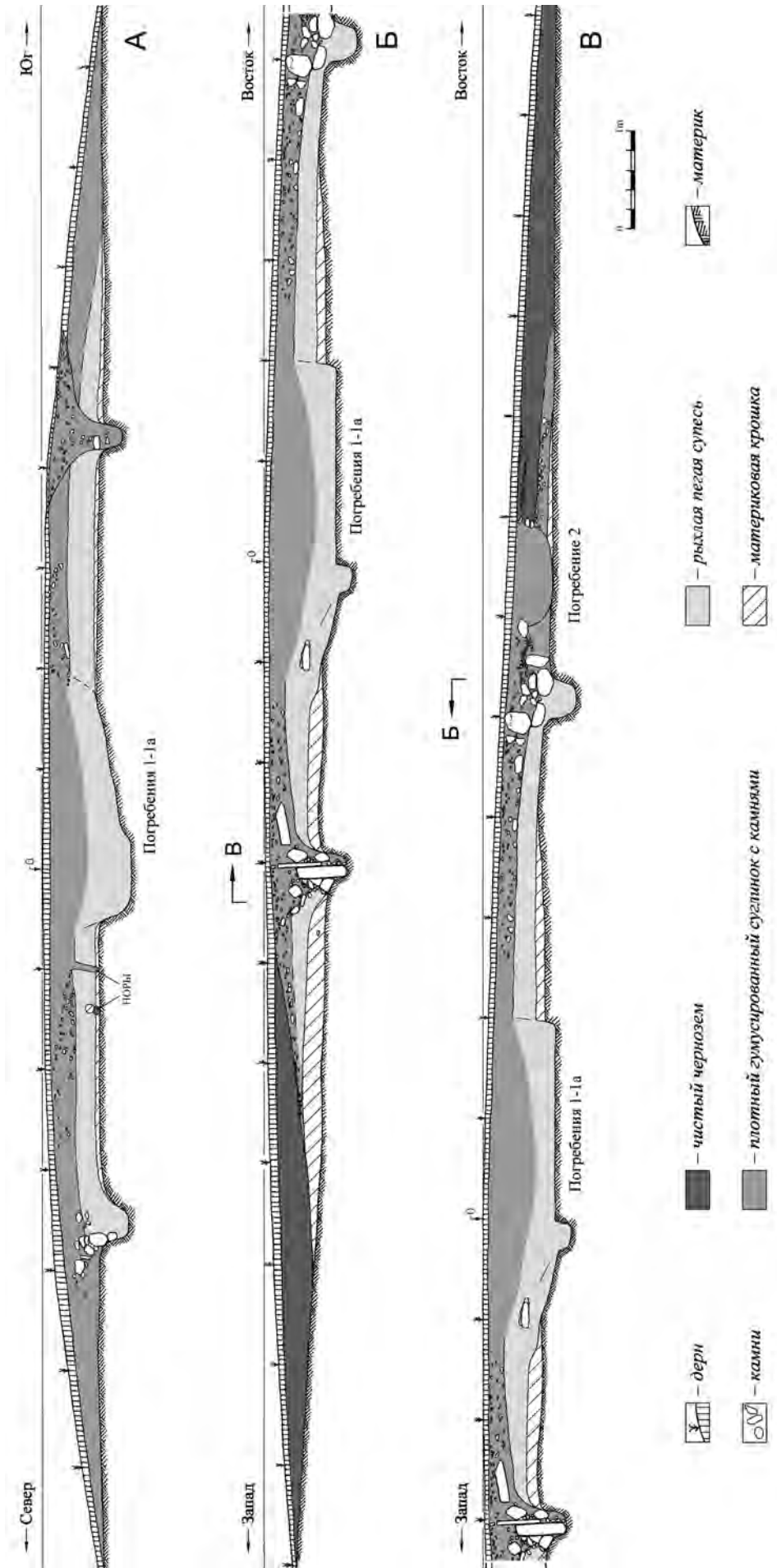
Всего в кургане было обнаружено два погребальных комплекса – погребения 1 и 1а, и три скопления человеческих костей, лишь условно названные погребениями 2, 3 и 4 (рис.3).

Погребение 1 (впускное) – находилось в геометрическом центре кургана. Конструкцию погребального сооружения достоверно проследить не удалось, так как его контуры, сливаясь с контурами разрушенного им погребения 1а, отчетливо не

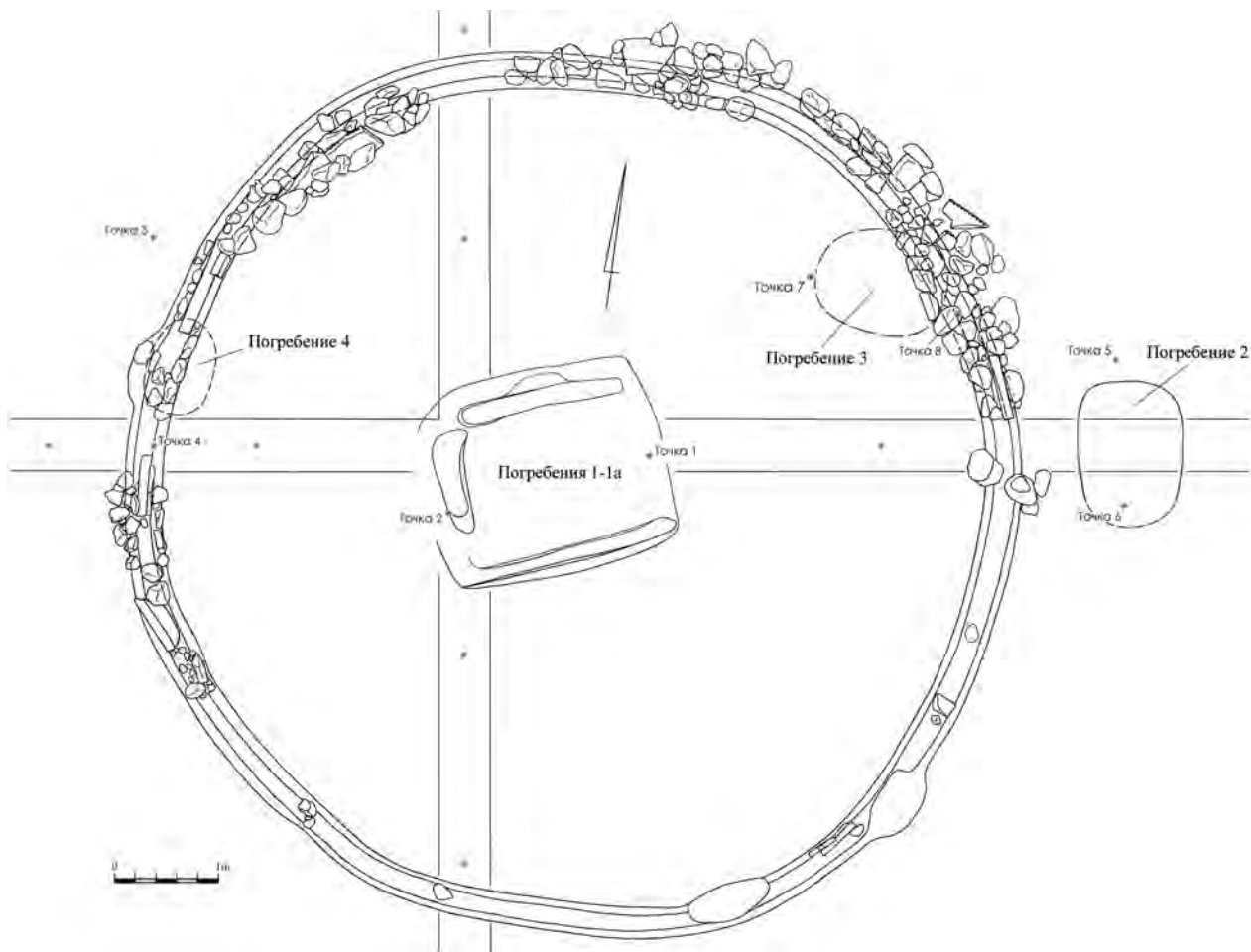
читались даже на уровне материка. Однако, принимая во внимание незначительные размеры кургана, можно предположить, что данный объект имел вид простой подпрямоугольной в плане могилы размером 1,6-1,8 x 2-2,2 м, ориентированной длинной осью с ЗЮЗ на ВСВ. Его горизонтальное дно было устроено на глубине 0,75 м от вершины кургана, на 0,15 м ниже уровня материка (на уровне пола погребения 1а?). Каких-либо подстилок или подмазок на нем зафиксировано не было.

В могиле последовательно было захоронено несколько десятков человек, останки которых лежали непосредственно друг на друге без каких-либо подсыпок или прослоек между ними. Все захоронения в процессе расчистки условно были разделены на шесть ярусов, содержавших от шести до двенадцати погребенных.

Ярус I (рис.4 – ярус I). Останки усопших в этом ярусе были потревожены еще

в древности (во время выборки камня из крепиды и панциря?): отдельные их кости встречались сразу под дерном, целые же скелеты отмечены на глубине 0,24-0,29 м от вершины кургана. Всего в первом ярусе зафиксировано семь захоронений.

Скелет I (ребенок 3-5 лет)¹ лежал вытянуто на спине головой на ЗЮЗ вдоль длинной оси могилы ближе к ее северо-западному краю. Отдельные кости черепа, грудной клетки и рук обнаружены над скелетом в заполнении могилы.

Скелет II (взрослый человек, пол и возраст не определяются) находился рядом со скелетом I (в 0,3 м к югу от него) и был вытянут в том же направлении. Череп и большая часть посткраниального скелета смещены и обнаружены в заполнении могилы на уровне захоронения и над ним.

Скелет VII (мужчина зрелого возраста) располагался непосредственно под скелетом II, но был ориентирован в противоположную сторону. Его череп зафиксирован в первом ярусе, а посткраниальный скелет — во втором. Судя по сохранившемуся останкам, захоронение было совершено на спине, руки вытянуты вдоль туловища, ноги скрещены в щиколотках. Нижняя часть скелета незначительно смещена при последующих подзахоронениях (скелетами I-II). К этому времени погребенный, по-видимому, еще не успел истлеть полностью.

Скелеты III-VI (молодой мужчина (?) и три ребенка в возрасте до 7 лет) представлены отдельными черепами, обнаруженными у северного края могилы среди разрозненных человеческих костей.

В I ярусе отмечены следующие находки: на правой руке скелета I — браслет из шести крупных бусин — четырех боченковидных из полупрозрачного синего стекла с белыми глазками, одной боченковидной из глухого желтого (?) стекла с поперечной линией и одной призматической из глухого черного стекла с оранжевыми фестонами (рис.4, 1; 11, 1), у ног скелета I — фрагмент стенки лепного сосуда, почти полный развал которого был обнаружен в следующем

ярусе (рис.4, 4), в ногах скелета II — бронзовое колечко (рис.4, 2; 11, 2), у южного края могилы — бронзовый браслет (рис.4, 5; 11, 5) и крупный фрагмент стенки еще одного лепного сосуда (рис.4, 3).

Ярус II (рис.4 — *ярус II*), за исключением посткраниального скелета VII, описанного выше, представлял собой сплошной слой разрозненных человеческих костей, отчасти представленных еще в первом ярусе (скелеты III-VI). Среди них явно преобладали кости нижних конечностей, в большинстве своем сочлененные между собой. Судя по ним, останки усопших в момент нарушения еще не успели истлеть полностью. Кроме них во втором ярусе обнаружено и шесть черепов: три (*скелеты VIII-X* — два взрослых мужчины и женщина) — у западного края могилы, и три (*скелеты XI-XIII* — ребенок в возрасте до 3 лет, мужчина и женщина 35-50 лет) — у восточного.

Также во II ярусе найдены: фрагментированный чернолаковый лекиф (рис.4, 6, 12; 12, 6, 12), почти полный развал лепного сосуда (рис.4, 7-8, 16; 12, 7-8, 16), бронзовые калачиковидная серьга (рис.4, 19; 11, 19), колечко (рис.4, 23; 11, 23), наконечник стрелы (рис.4, 17; 11, 17) и серьги с надетыми на проволочную дужку стеклянными пронизями — одной уплощенной боченковидной из глухого желтого стекла и двумя в виде кувшинчиков из полупрозрачного синего стекла с желтыми, белыми и зелеными глазками (рис.4, 13, 14, 20; 11, 13, 14, 20), фрагмент железного проволочного изделия (рис.4, 21; 11, 21), раковина каури (рис.4, 10; 11, 10), костяная пронизь (рис.4, 11; 11, 11), вытянутые боченковидные бусы из полупрозрачного синего (1 экз.), глухого желтого (1 экз.), глухого зеленого (3 экз.) и глухого лилового (3 экз.) стекла (рис.4, 9; 11, 9), зуб животного (лошади?), а также фрагмент кольцевого поддона гончарного красноглиняного сосуда (рис.4, 22; 11, 22) и ручка чернолакового килика (рис.4, 15), большая часть обломков которого была найдена ярусом ниже.

¹ Все антропологические определения проведены научным сотрудником Отдела биоархеологии ИА НАНУ к.и.н. Т.А. Назаровой.



Рис.4. Курган 2 у с. Кринички, погребение 1: планы ярусов I и II.

Ярус III (рис.5 – *ярус III*). В этом ярусе зафиксировано двенадцать скелетов, два из которых сохранились в почти полном антропологическом порядке.

Скелет XIV (женщина 30-35 лет) лежал вдоль северного края могилы вытянуто на спине головой на ВСВ, руки – вдоль туловища.

Скелет XX (ребенок 8-12 лет) находился непосредственно под скелетом XIV и был частично им разрушен. Судя по сохранившимся останкам, усопший также располагался вытянуто на спине головой на ВСВ, но его ноги были скрещены в щиколотках.

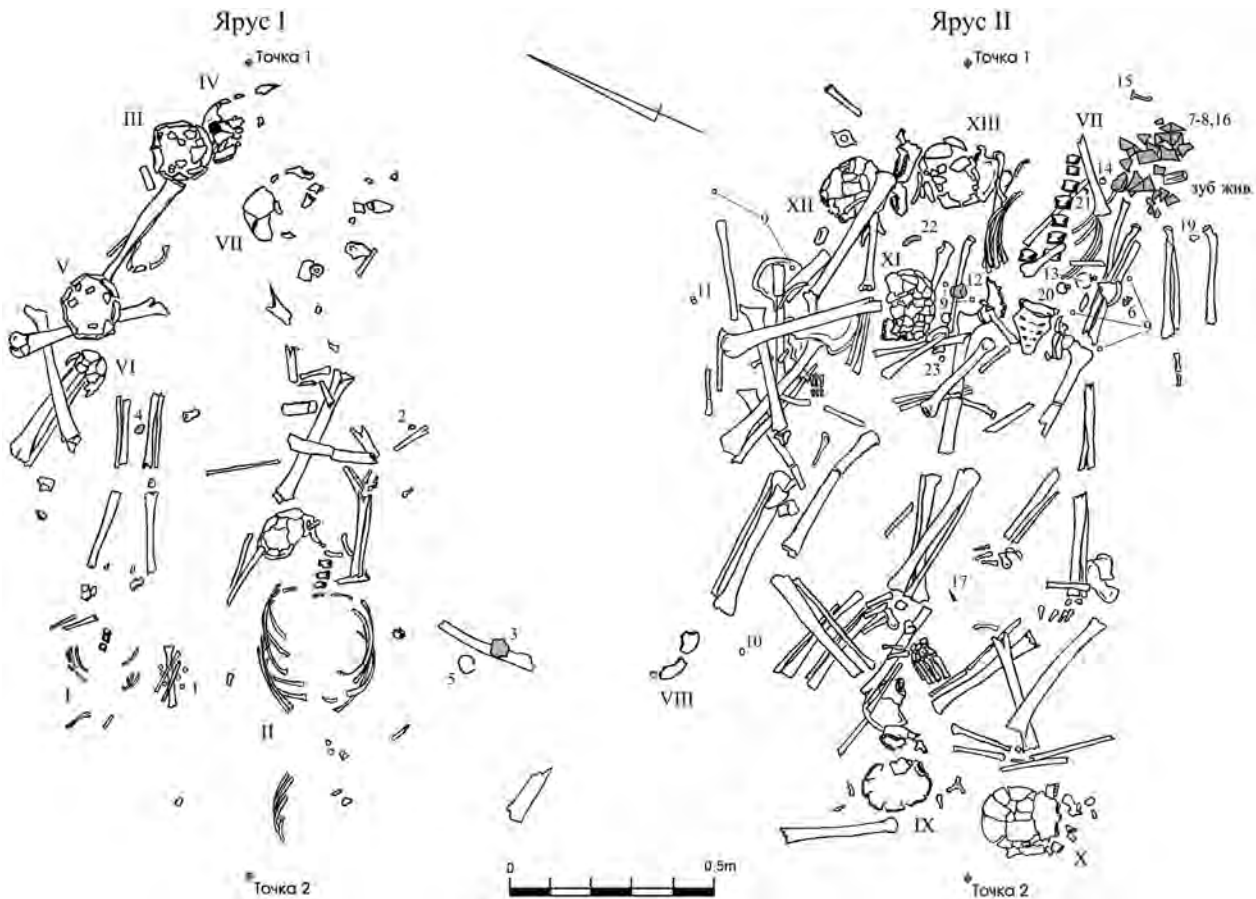
Остальные скелеты определены по отдельным черепам, найденным у восточного (*скелеты XVI-XVIII, XXI и XXIV* – две женщины и три мужчины в возрасте 20-35 лет) и западного (*скелеты XV, XIX, XXII, XXIII и XXV* – две женщины и мужчина 25-35 лет, а также мужчина и женщина 18-20 лет) краев могилы. Все пространство между ними также заполняли разрозненные человеческие кости, среди которых преобладали

останки верхних и нижних конечностей, как и во II ярусе, в большинстве своем находившиеся в почти полном сочленении.

В III ярусе только бронзовые подвески с фигурными концами (рис.5, 18, 31; 11, 18, 31) найдены на черепах скелетов XX и XXI. Остальные находки сделаны в восточной части могилы, на предполагаемом месте расположения грудных клеток разрушенных скелетов. Среди них – гончарный сероглиняный кувшинчик с отбитыми в древности горлом и ручкой (рис.5, 25; 12, 25), еще одна бронзовая подвеска с фигурными концами (рис.5, 35; 11, 35), фрагменты железного изделия (рис.5, 36; 11, 36), зуб животного (лошади?), бусы: цилиндрическая из глухого зеленого стекла (1 экз.), вытянутые боченковидные из глухого черного стекла (4 экз.) и уплощенная боченковидная из того же материала с желтыми глазками (рис.5, 24, 25а, 26, 30, 34; 11, 24, 25а, 26, 30, 34), фрагменты стенок красноглиняной амфоры (рис.5, 28) и гончарного красноглиняного сосуда (рис.5, 32), а также

обломки чернолакового килика, часть из которых обнаружена между черепами скелетов XVII и XXIV (рис.5, 29, 33; 12, 15, 29, 33).

Ярус IV (рис.5 – *ярус IV*) содержал шесть почти полных скелетов, уложенных, за исключением одного, вытянуто на спине друг рядом с другом головами на ВСВ.

Скелет XVIIIa. От этого захоронения, расположенного в центре могилы, сохранился только позвоночный столб и часть ребер. Кости конечностей и таза отсутствовали. При разборке скелет предположительно был связан с черепом XVIII, зафиксированным в третьем ярусе, и получил условный номер XVIIIa.

Скелет XXIa (мужчина 20-35 лет), занимавший южную часть могилы, сохранился почти полностью (отсутствовал только череп). Его ноги были слегка раскинуты в стороны, левая рука согнута в локте. Скелет, по-видимому, связан с одним из зафиксированных в третьем ярусе в юго-восточном углу могилы черепов, потому и получил условный номер XXIa.

Скелет XXVI (мужчина 20-35 лет) сохранился в полном анатомическом порядке и располагался вытянуто в северной части могилы, частично перекрывая скелет XXVIII.

Скелет XXVII (мужчина 40-50 лет) находился между скелетами XXIa и XVIIIa, смешиваясь с костями последнего. От покойного *in situ* сохранились только череп, позвоночный столб и нижние конечности, судя по которым он также был вытянут вдоль длинной оси могилы.

Скелет XXVIII (женщина в возрасте до 30 лет) обнаружен под костями захоронений XVIIIa и XXVI и был ими сильно нарушен. Судя по сохранившимся останкам, покойная лежала вытянуто на спине, правая рука откинута в сторону, левая – не сохранилась.

Скелет XXIX (ребенок 3-6 лет) находился под скелетами XXIa и XXVII и в отличие от остальных захоронений этого яруса был уложен почти по диагонали могилы головой на В со скрещенными в щиколотках ногами. От скелета сохранилась только нижняя часть, верхняя – полностью разрушена перекрывшими его захоронениями.

В IV ярусе обнаружены следующие находки: на запястье левой руки скелета XXIa – железный пластинчатый браслет (рис.5, 52; 13, 52); к северу от скелетов XXVI и XXVIII, поверх костей захоронения XXXI, зафиксированного в V ярусе, – набор из тринадцати бронзовых наконечников стрел и одного железного (рис.5, 37; 11, 37); близ правой руки скелета XXVI – бронзовая ворварка (рис.5, 44; 13, 44); среди костей скелетов XVIIIa и XXVII – костяная пронизь (рис.5, 42; 13, 42), бронзовый наконечник стрелы (рис.5, 39; 13, 39), фрагмент чернолакового сосуда (рис.5, 45) и бусы: уплощенная боченковидная из прозрачного синего стекла (1 экз.), уплощенная из глухого желтого (?) стекла с разложившимися глазками (1 экз.) и боченковидная из полупрозрачного синего стекла с белыми глазками (1 экз.) (рис.5, 38, 41, 43; 13, 38, 41, 43); в юго-восточном углу могилы – бронзовая подвеска с фигурными концами (рис.5, 40; 13, 40).

Ярус V (рис.6 – *ярус V*) составили захоронения XXX-XXXVII и XVIIa.

Скелет XVIIa (молодой мужчина) представлен полным посткраниальным скелетом и располагался под захоронением XXIa, поверх костей скелета XXX. Его череп отсутствовал, но, возможно, был зафиксирован в ярусе III в юго-восточном углу могилы (в связи с чем, скелет и получил условный номер XVIIa). Судя по сохранившимся останкам, покойный был уложен на спину головой на ВСВ, руки вытянуты вдоль туловища. Согнутые ноги, по-видимому, изначально были направлены коленями вверх (как у покойников ямной культуры) и лишь позднее завалились на правую сторону.

Скелет XXX (мужчина 30-35 лет) находился под скелетом XVIIa и также располагался вытянуто головой на ВСВ, руки – вдоль туловища, ноги смещены в результате последующих подзахоронений. Под головой – крупный обломок известняковой плиты (попал в могилу случайно?).

Скелет XXXI (ребенок 7-10 лет) зафиксирован в северной части могилы в вытянутом положении головой на ВСВ, ноги слегка раскинуты в стороны, правая рука согнута под прямым углом и уложена на грудь.



Рис.5. Курган 2 у с. Кринички, погребение 1: планы ярусов III и IV.

Скелет XXXII (женщина в возрасте до 30 лет) находился в центре могилы и частично перекрывал скелет XXXIV. Его кости сильно пострадали при последующих подзахоронениях — *in situ* сохранились только нижние конечности, грудная клетка и левое предплечье, череп откатился к восточному краю могилы. Изначально, по-видимому, покойная была уложена вытянуто на спине головой на ВСВ.

Скелет XXXIII (девушка-подросток 16-18 лет) представлен одним черепом, найденным в юго-западной части могилы под скелетами XVIIa и XXX.

Скелет XXXIV (мужчина 20-35 лет) располагался между скелетами XXXI и XXXIIa и был частично ими перекрыт. Его останки сохранились в почти полном анатомическом порядке — покойный был вытянут головой на ВСВ, правая рука чуть откинута в сторону.

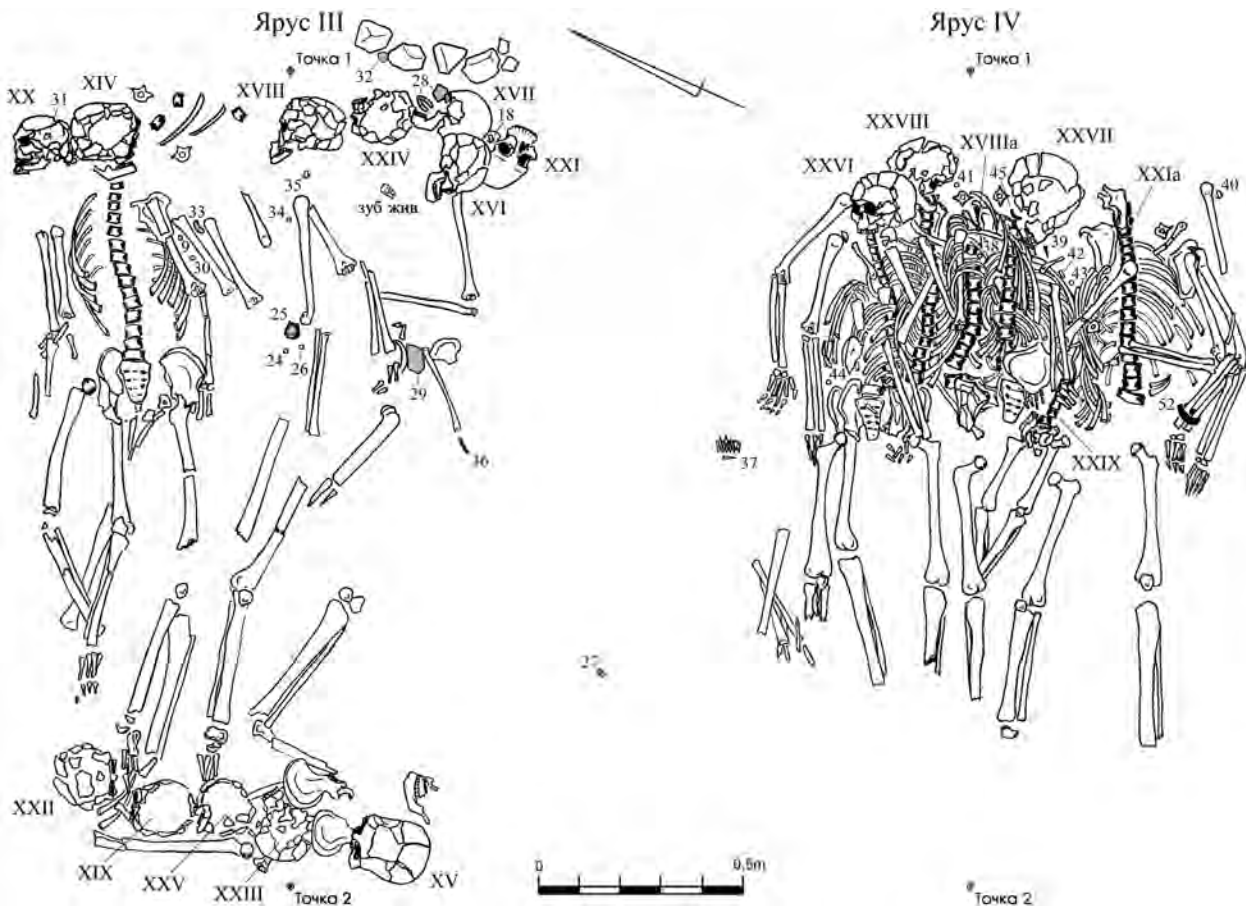
Остатки скелетов XXXV-XXXVII обнаружены у западного борта могилы в смещенном состоянии.

Скелеты XXXV и *XXXVII* (мужчина 18-20 лет и женщина 20-25 лет) зафиксированы только по черепам, расположенным в ногах захоронения XXXIV.

Скелет XXXVI (ребенок неопределенного возраста) представлен хорошо сохранившейся грудной клеткой, находившейся в момент обнаружения в наклонном положении. По-видимому, захоронение было сдвинуто со своего первоначального места, когда его мягкие ткани еще не истлели.

В V ярусе найдены: под кистью левой руки скелета XVIIa — лежащие вместе два бронзовых наконечника стрелы (рис.6, 51; 13, 51), железный нож, шило и скоба (рис.6, 54; 13, 54, 54a-b), на запястье этой же руки — железный пластинчатый браслет (рис.6, 53; 13, 53) с прикипевшей к нему свинцовой пронизью (рис.6, 53a; 13, 53a); под тазом скелета XVIIa — подвеска-лунница из белого металла (рис.6, 57; 13, 57); на месте живота скелета XXX — бусина из полупрозрачного синего стекла с белыми глазками (рис.6, 49; 13, 49); между черепами XXX и



Рис.6. Курган 2 у с. Кринички, погребение 1: планы ярусов V и VI.

XXXII – железное шило (рис.6, 47; 13, 47) и фрагмент пронизи из зеленоватого стекла с разложившимися глазками (рис.6, 48; 13, 48); между скелетами XVIIa и XXXIIa – железный круглопроволочный браслет (рис.6, 50; 13, 50) и бусина из глухого желтого стекла с разложившимися глазками (рис.6, 46; 13, 46); на груди скелета XXXI – еще одна боченковидная бусина из полупрозрачного синего стекла с белыми (?) глазками (рис.6, 55; 13, 55) и свинцовая ворварка (рис.6, 56; 13, 56).

Ярус VI (рис.6 – *ярус VI*) составили скелеты XXXVIII-XLV, лежащие непосредственно на дне могилы. В юго-западной части они были перекрыты сплошным слоем костей, в основном нижних конечностей, многие из которых были сочленены между собой. Среди них, в западном углу могилы, оказалась и целая грудная клетка – *скелет XXXVIIa*, возможно, связанная с одним из найденных ярусом выше черепов (скелеты XXXV и XXXVII).

Скелет XXXVIII (ребенок грудного возраста) находился у северного края могилы.

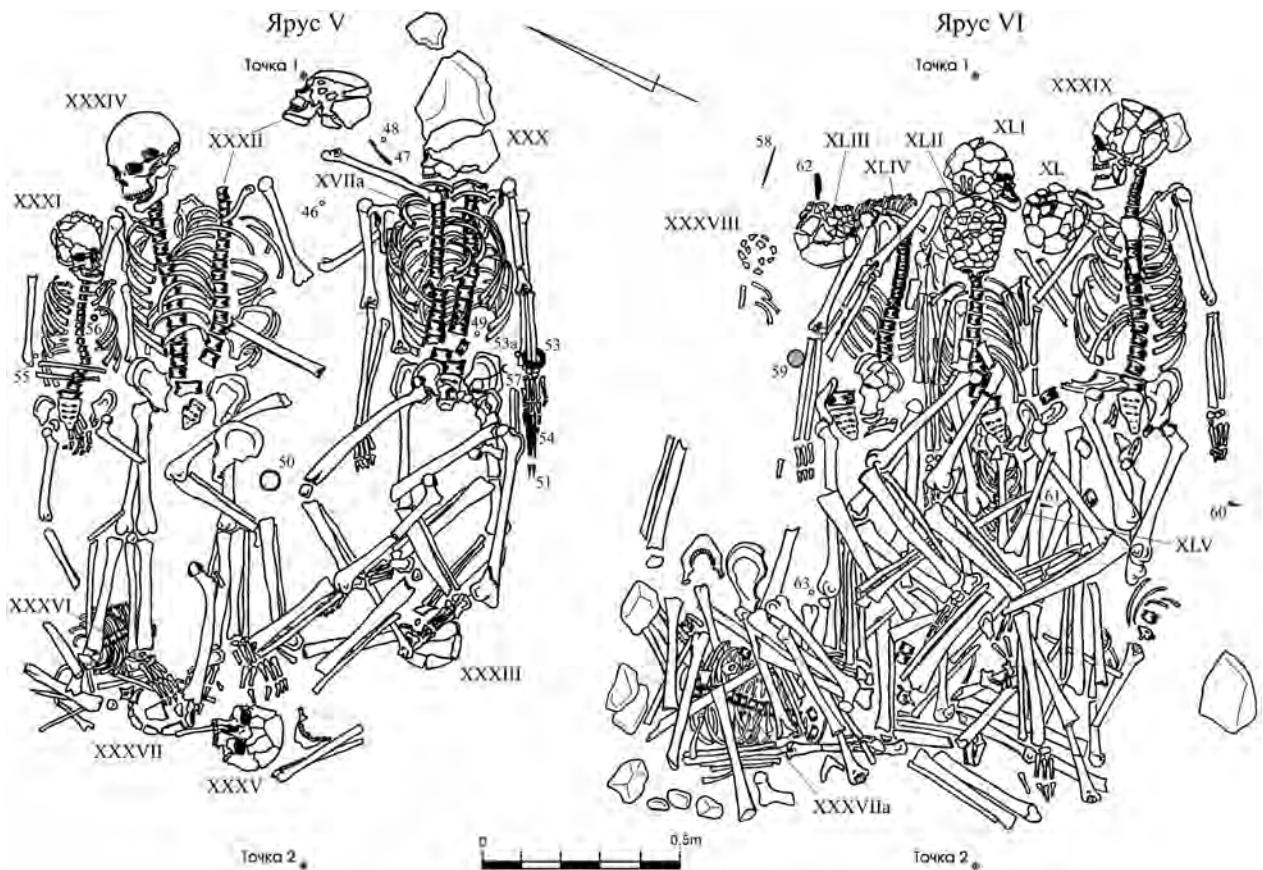
Его останки сильно истлели и, к тому же, были потревожены норой грызуна: от скелета сохранились лишь отдельные кости черепа и грудной клетки, судя по которым, погребенный был уложен вытянуто на спине головой на ВСВ.

Скелет XXXIX (мужчина 30-35 лет) располагался у противоположного – южного, края могилы и также был вытянут головой на ВСВ. Откинута чуть в сторону правая рука перекрывала останки находившихся рядом захоронений XL-XLII.

Скелет XL (женщина (?) 30-40 лет). От этого захоронения сохранился только череп, лежащий между черепами XXXIX и XLI-XLII. Посткраниальный скелет полностью разрушен при подзахоронениях (скелетами XXXIX, XLI-XLII и последующими).

Скелет XLI (женщина(?) 18-20 лет) лежал в центре могилы, вдоль ее длинной оси, головой на ВСВ и был перекрыт захоронением XLII. Откинута далеко в сторону правая рука скелета перекрывала захоронения XLIII-XLIV.

Скелет XLII (женщина(?) 40-55 лет) располагался поверх скелета XLI и был ориентирован в том же направлении. Поверх его тазовых костей находилось захоронение XLV, в свою очередь, перекрытое описанным выше слоем костей.

Скелет XLIII (ребенок 8-10 лет) — единственное захоронение в комплексе, которое было уложено поперек длинной оси могилы головой на ССЗ. Скелет располагался вдоль ее восточной стенки на самом дне (в слое натечной глины) и был перекрыт последующими захоронениями (скелетами XXXIX-XLII и XLIV), разрушившими его нижнюю часть.

Скелет XLIV (мужчина(?) 20-35 лет) находился между захоронениями XXXVIII и XLI-XLII и был ориентирован с ними в одном направлении (головой на ВСВ). Сохранился полный посткраниальный скелет, череп отсутствовал.

Скелет XLV (ребенок в возрасте до 7 лет) обнаружен под слоем разрозненных костей над скелетом XLII. От погребенного *in situ* сохранилась только грудная клетка, остальные кости смещены при подзахоронениях. Судя по сохранившимся останкам, покойный также был уложен головой на ВСВ.

В VI ярусе обнаружены следующие вещи: в северном углу могилы, в слое натечной глины — железное шило (рис.6, 58; 14, 58); чуть южнее его, у головы скелета XLIII — железный нож с костяной ручкой (рис.6, 62; 14, 62); у левой руки скелета XLIV — лепная круглодонная курильница (рис.6, 59; 14, 59); у южного края могилы — бронзовый наконечник стрелы (рис.6, 60; 14, 60); еще один наконечник стрелы (рис.6, 61; 14, 61) — в ногах скелетов XXXIX и XLI; под слоем разрозненных костей в западной части могилы — бусина из полупрозрачного синего стекла с белыми глазками (рис.6, 63; 14, 63). При разборке скелетов, среди костей и в слое натечной глины под ними найдены две бронзовые проволочные подвески со спирально закрученными концами (рис.14, 64), раковина каури (рис.14, 65)

и две бусины: уплощенная из полупрозрачного синего стекла с белыми глазками и цилиндрическая из глухого черного стекла (рис.14, 66-67).

Кроме того, в заполнении могилы без точной фиксации местонахождения были обнаружены отдельные фрагменты ручек, венчиков и стенок нескольких лепных сосудов (рис.14, 69-72), мелкие части красноглиняной амфоры, бронзовая пронизь, сделанная из обломка трехгранного наконечника стрелы (рис.14, 68), а также несколько фрагментов лепных украшенных врезным геометрическим орнаментом сосудов эпохи энеолита (рис.12, 73-74)².

Погребение 1а (основное) — полностью разрушено и перекрыто погребением 1. Его удалось выявить только по заполненным темным грунтом пазам, найденным под нижним ярусом захоронений погребения 1. Эти пазы имели вид своеобразных канавок, выдолбленных в материке на глубину 0,1-0,15 м от уровня пола погребения 1 вдоль трех из четырех его сторон. Размеры северного паза 1,6x0,2 м, южного — 2x0,15 м, западного — 1x0,25 м (рис.7). Судя по ним, погребение 1а имело вид каменного ящика размером по внешнему краю примерно 1,8x1,6 м, ориентированного, как и разрушивший его комплекс, с ЗЮЗ на ВСВ. Культурная принадлежность сооружения достоверно не установлена — не исключено, что оно относилось еще к эпохе бронзы.

Погребение 2 (рис.8) — скопление костей, найденное в 6 м к востоку от условного «0», за пределами крепицы первоначального кургана. Разрозненные человеческие кости находились в ориентированной по оси С-Ю овальной яме (размером около 1,4x1 м, глубиной до 0,4 м), прорезавшей позднюю досыпку кургана, и занимали почти все ее пространство вплоть до самого дерна. В их числе обнаружено десять черепов и девять нижних челюстей, относящиеся к разным скелетам: из 10 черепов — 7 мужских (возраст одного усопшего 20-25 лет, троих — около 30 лет, двоих — 40-50 лет, одного — 50-60 лет), 2 женских (возраст

² Определение старшего научного сотрудника отдела археологии энеолита — бронзы ИА НАНУ к.и.н. Ю.Я. Рассасакина.



Рис.7. Курган 2 у с. Кринички, план и разрезы погребения 1а.

покойных до 35 лет) и 1 детский (ребенок 5-6 лет); из 9 челюстей – 5 женских (возраст четырех усопших 18-20 лет, возраст одной точно не определяется), 3 мужских (возраст покойных 20-25, 35-40 и 45-55 лет) и 1 детская (ребенок 5-6 лет). Судя по ним, в яму были свалены отдельные кости примерно двух десятков скелетов.

В заполнении погребения 2 найдены: четыре бронзовых колечка (рис.15, 4-7), обломки железного пластинчатого браслета, ножа и круглопроволочного изделия (рис.15, 1-3), бусы: уплощенная боченковидная из глухого желтого стекла (1 экз.), уплощенные из полупрозрачного синего стекла (2 экз.), биконические из полупрозрачного синего (1 экз.) и желтого (4 экз.) стекла, округлые из глухого красного стекла с черными глазками (2 экз.) и боченковидная из глухого черного стекла (1 экз.) (рис.15, 8-10), а также отдельные фрагменты

стенок красноглиняной и синопской амфор, части гончарного красноглиняного и чернолакового сосудов (в том числе фрагмент кольцевого поддона красноглиняного сосуда, оказавшийся частью того же изделия, что и обломок, изображенный на рис.11, 22) и более 20 фрагментов лепного горшка, почти полный развал которого был обнаружен во II ярусе погребения 1 (рис.12, 7-8, 16). Кроме того, здесь же находились и два обломка энеолитических сосудов (рис.15, 11-12), идентичные найденным в насыпи кургана и заполнении погребений 1 и 3.

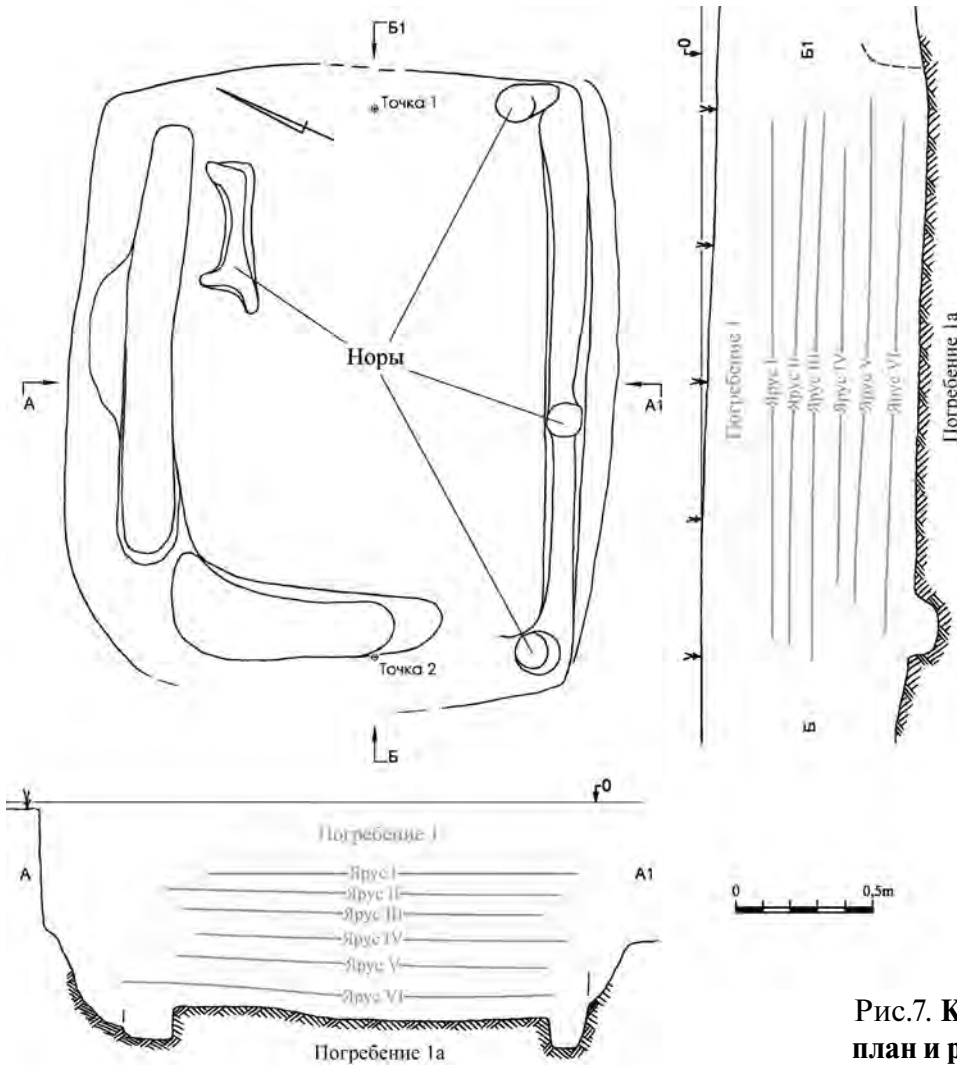
Погребение 3 (рис.9) – скопление костей, находившееся в 4 м к ВСВ от условного «0» среди камней панциря первоначального кургана. Точные контуры объекта проследить не удалось, но, по-видимому, он также имел вид неглубокой овальной в плане ямы, доверху заполненной



Рис.8. Курган 2 у с. Кринички, план и разрезы погребения 2.

разрозненными человеческими костями. Среди последних обнаружены и три черепа: два мужских (возраст усопших 40-50 лет) и один женский (возраст покойной точно не определяется). Среди костей в погребении 3 найдены: боченовидная бусина из полупрозрачного синего стекла (рис.15, 1), несколько фрагментов стенок красноглиняных амфор и гончарных красноглиняных и чернолаковых сосудов, а также обломок стенки лепного энеолитического сосуда (рис.15, 2).

Погребение 4 (рис.10) — скопление костей, выявленное в 3 м к западу от условного «0». Это скопление по условиям находки явно отличалось от предыдущих. Длинные кости и черепа двух скелетов (мужчина (?) неопределенного возраста и ребенок 8-12 лет) были аккуратно сложены в небольшом углублении, сделанном в поле первоначального кургана, и также аккуратно накрыты

крупными известняковыми плитами, взятыми из каменного панциря. Позднее весь участок перекрыла мощная черноземная досыпка, пристроенная к кургану с двух сторон (западной и восточной). Каких-либо находок в погребении 4 обнаружено не было.

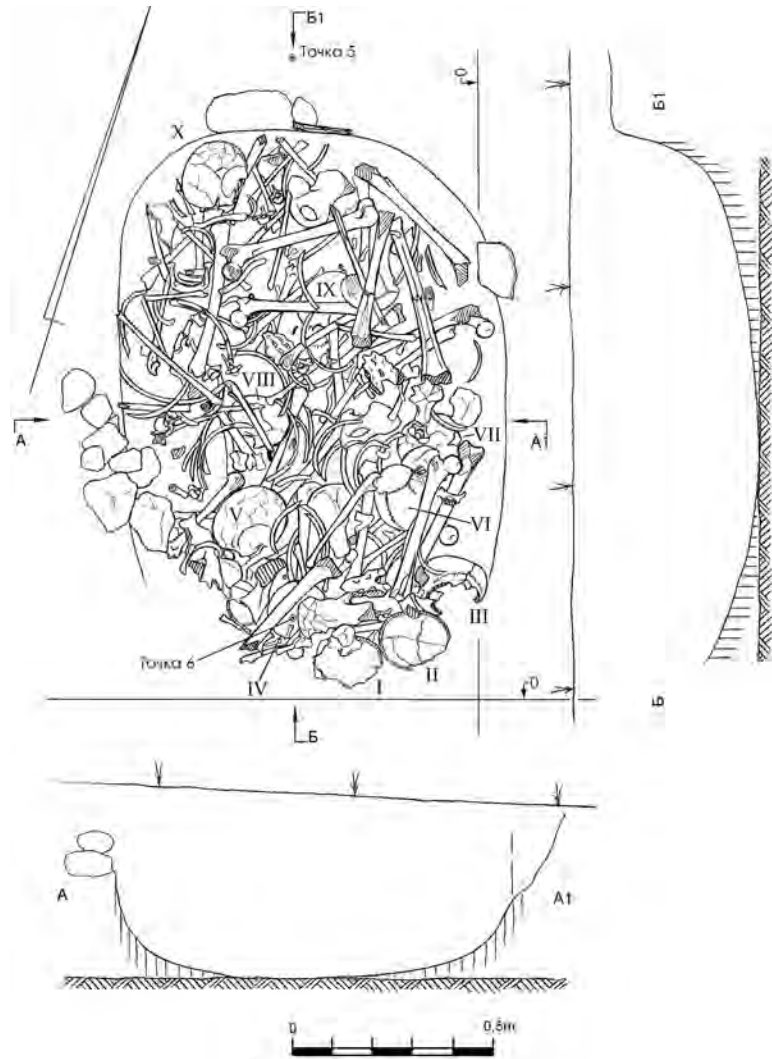
Находки из насыпи. В насыпи кургана также найдены: в дерне в 4,5 м к ВЮВ от условного «0» — бронзовое четырехгранное навершие с округлой втулкой (рис.1, 1; 16, 1); в дерне в 1,5 м к ЮЮВ от условного «0» — бронзовая усеченноконическая ворварка (рис.1, 2; 16, 2); под дерном в 2 м к востоку от условного «0» — железный черешковый наконечник стрелы с ромбовидной головкой (рис.1, 3; 16, 3); в дерне в 5,5 м к ВСВ от условного «0» — бронзовый трехлопастный втульчатый наконечник стрелы (рис.1, 4; 16, 4); в 8,5 м к юго-западу от условного «0» под поздней досыпкой кургана (в 0,1 м



Рис.9. Курган 2 у с. Кринички, план и разрезы погребения 3.

над материком) – несколько обломков стенок и ручек красноглиняной и синопской амфор (рис.1, 5; 16, 5-5а). Остальные находки – фрагменты тех же амфор, гончарных и лепных сосудов (в том числе энеолитических) (рис.16, 6-16), концентрировались в центре насыпи вблизи и над погребением I. Особо следует отметить находку в верхнем слое насыпи первоначального кургана и в южной части кольцевого рва сорока кремневых отщепов, среди которых оказалось и несколько целых микролитических орудий, относящихся к эпохе неолита (рис.16, 17)³.

Исследованное в кургане 2 у с. Кринички «коллективное захоронение» (погребение 1) рядом деталей отличается от

классических памятников этого типа – Тавельских, Талаевского, Курцевского и Сабловского курганов, а также курганов в быв. имениях Нестерова, Черкеса, Пастака и Крыма. В первую очередь, его выделяет особое хронологическое положение. Если ранее курганы с «коллективными погребениями» датировались в пределах второй половины или конца III в. до н.э. – рубежа I–II вв. н.э. (Троицкая, 1951: 94-98; Дашевская, 1951: 23-24; Колтухов, 2001: 59 и сл.), то данный комплекс предусматривает гораздо более раннюю датировку (Кропотов, 2007: 95-97). Найденные в нем массовые вещи – бронзовые трехлопастные и трехгранные наконечники стрел (четвертой хронологической группы по А.И. Мелюковой), круглопроволочные и пластинчатые браслеты

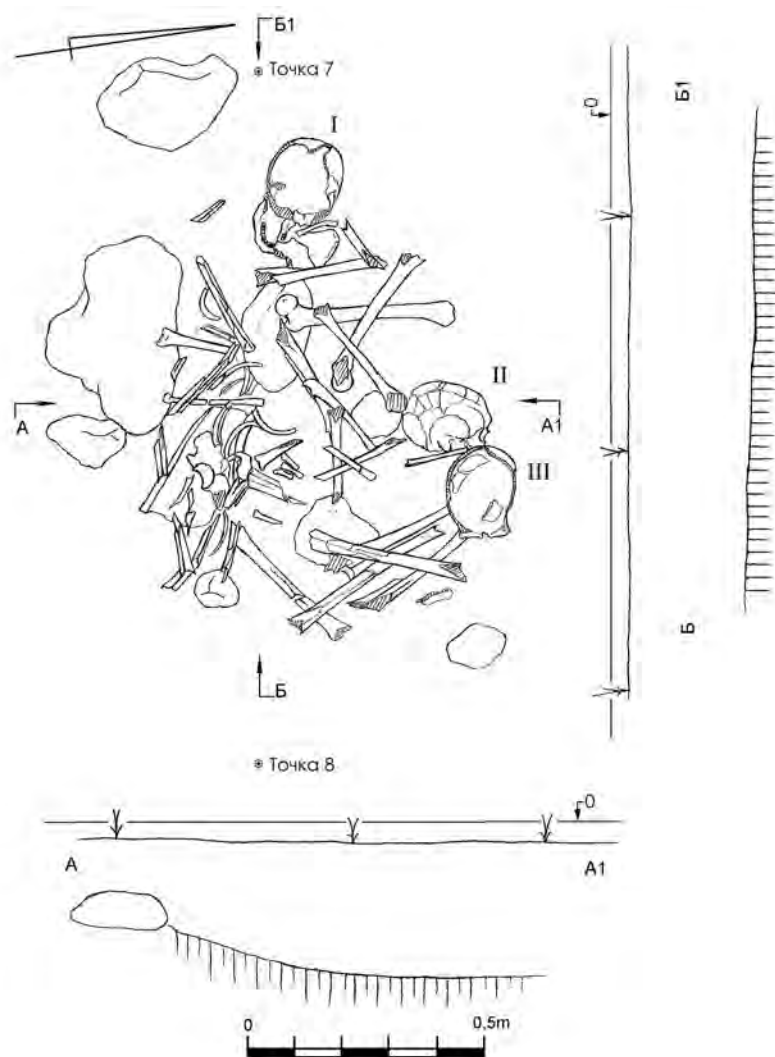
³ Определение младшего научного сотрудника отдела археологии каменного века ИА НАНУ Д.В. Ступака.



Рис.10. Курган 2 у с. Кринички, план и разрезы погребения 4.

(типов I-4/1 и II-2)⁴, серьги со спирально закрученными концами (тип 8), калачиковидная сережка (тип 10/1), подвески с фигурными окончаниями (тип 25), проволочные украшения с надетыми на них стеклянными пронизями (тип 27/3), железные шилья и ножи (в том числе с костяной ручкой), бронзовые ворварки, одноцветные и глазчатые бусы и т.д. — наиболее характерны для конца V — начала III вв. до н.э. (Мелюкова, 1964: 25 и сл.; Силантьева, 1976: 130 и сл.; Петренко, 1978: 28-31, 35-36, 53, 57; Бессонова, 2007: 3 и сл.). Более узкую дату нам дают обнаруженные в комплексе с ними чернолаковые сосуды. Первый — аттический лекиф, сохранился только частично: его горло и ручка утрачены в древности, лак сильно потерт (рис.12, 6, 12). Судя по пропорциям корпуса, данный сосуд следует

сопоставлять с лекифом №1139 из Афинской агоры, датируемым второй четвертью IV в. до н.э. (Sparkes, Talcott, 1971: 316, pl.38, 1139). Вторым предметом — аттический килик, представлен лишь отдельными фрагментами, но сохранившиеся части позволяют восстановить его форму почти полностью. Это аккуратно оформленный сосуд с почти вертикальными стенками, украшенный на внутренней поверхности дна тремя рядами концентрических насечек (с фигурным клеймом в центре?); широкий кольцевой поддон подчеркнут глубокой врезной линией, лак ровный без потертостей (рис.12, 15, 28, 33). Ближайший аналог этого изделия с Афинской агоры — килик №621, отнесенный авторами каталога афинских керамических сосудов к началу IV в. до н.э. (Sparkes, Talcott, 1971: 280, fig.6, 621, pl.27, 621),

⁴ Здесь и далее использована классификация В.Г. Петренко.

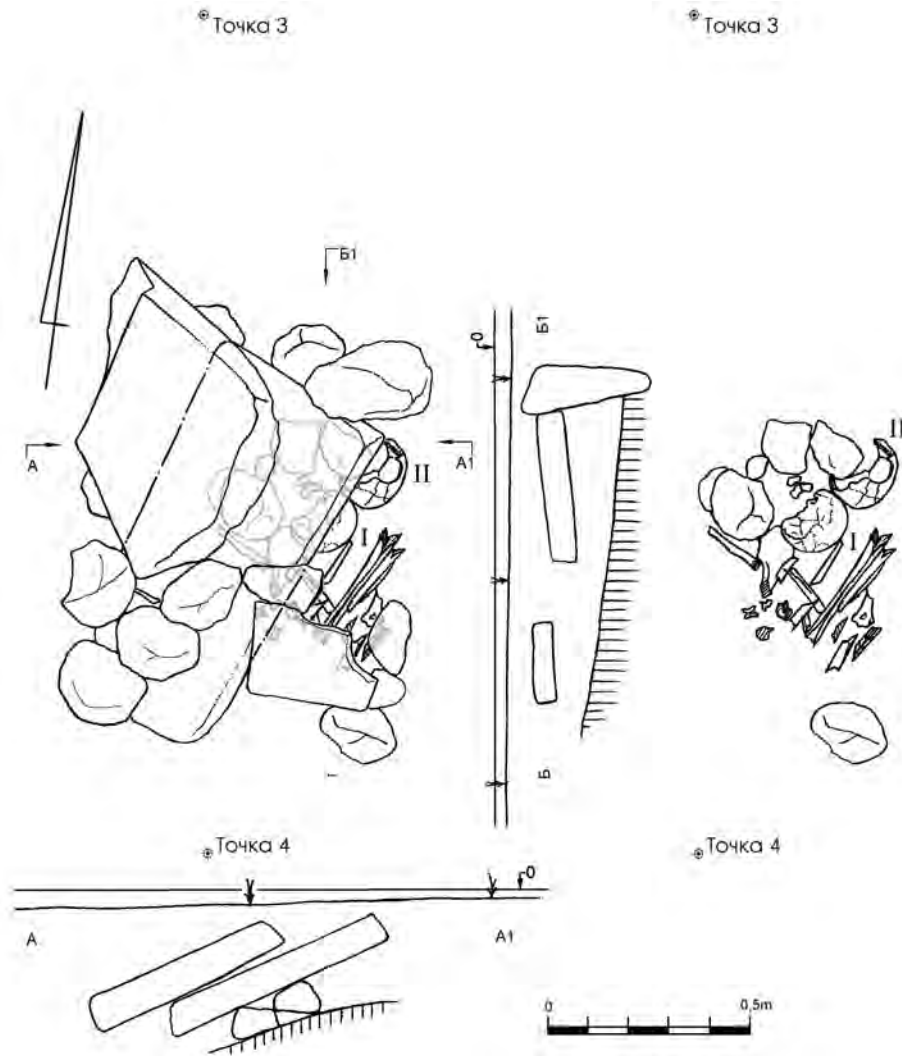
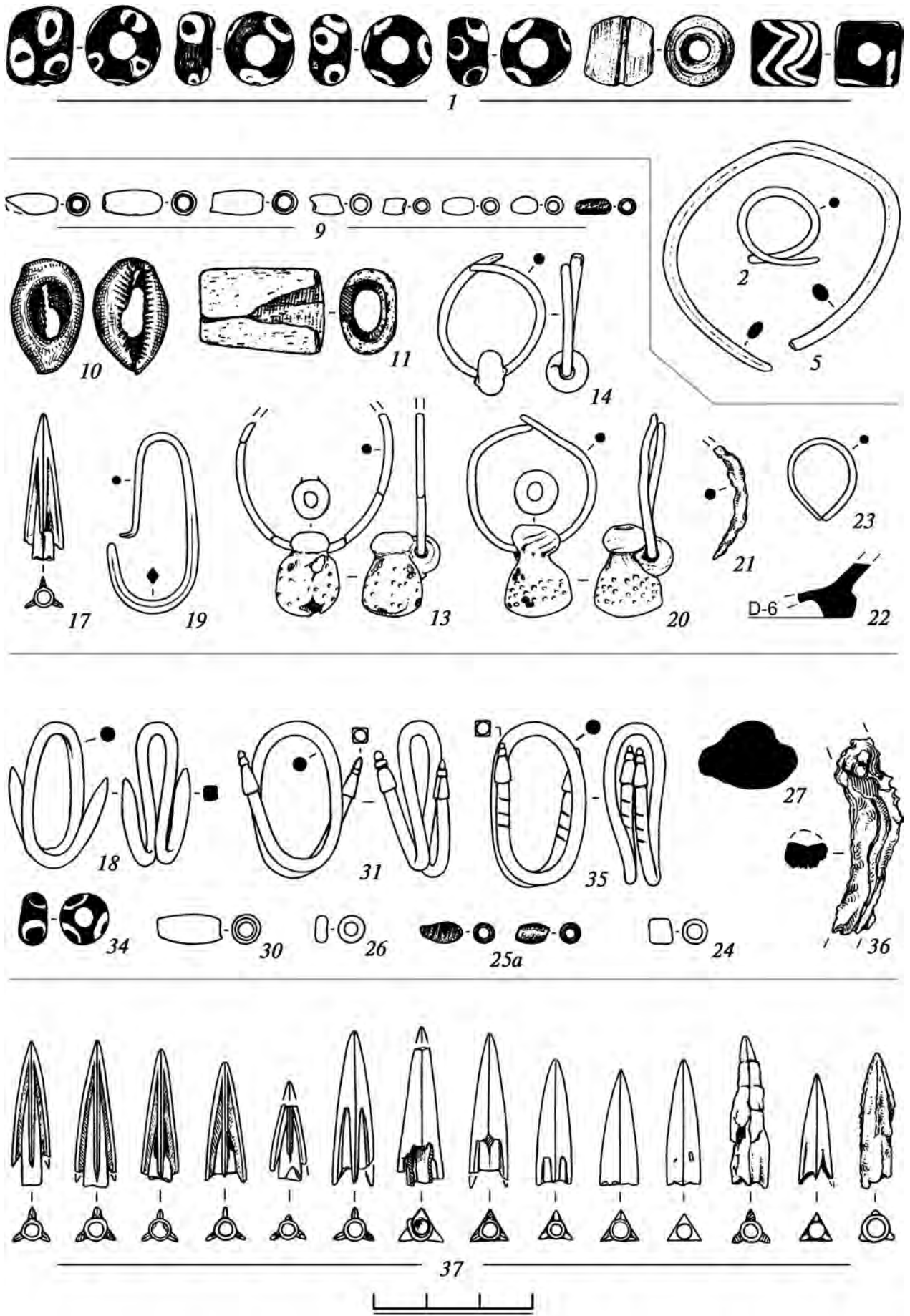

214 Рис.11. Курган 2 у с. Кринички, погребение 1: находки из ярусов I-IV.



Рис.12. Курган 2 у с. Кринички, погребение 1: керамические сосуды из ярусов II и III.



216 Рис.13. Курган 2 у с. Кринички, погребение 1: находки из ярусов IV и V.

однако отмеченный на дне нашего образца штамп — клеймо, окруженное concentрическими насечками, более типичен для второй четверти этого столетия (ср. с сосудами №№ 517, 558-560, 609-611, 759, 804-805, 1051-1053 и др. Афинской агоры — *Sparkes, Talcott, 1971: 271, 275, 279, 290, 293, 309-310, pl.52-59*). Принимая во внимание эти определения и то, что оба предмета были обнаружены во II и III ярусах погребений, период формирования всего комплекса в целом следует, по-видимому, ограничивать первой половиной IV в. до н.э., не исключая при этом более ранней датировки для наиболее древних захоронений и более поздней для самых молодых. Впрочем, последнее вряд ли возможно. Количество покойных, а главное, интенсивность использования гробницы — в могиле неоднократно отмечено смещение не истлевших до конца останков ранних погребений при подзахоронениях последующих — указывает на довольно непродолжительный срок ее применения (не более 30-40 лет?). Этот факт также не позволяет рассматривать данное сооружение как семейную усыпальницу, как это принято для такого рода памятников (см., например: *Троицкая, 1951: 94 и сл.; Хазанов, 1960: 29-34; Колтухов, 2001: 59*). Учитывая регулярность подзахоронений (в среднем одно-два в год), вероятно, правильнее будет соотнести его с местом упокоения усопших целого рода или даже племени⁵.

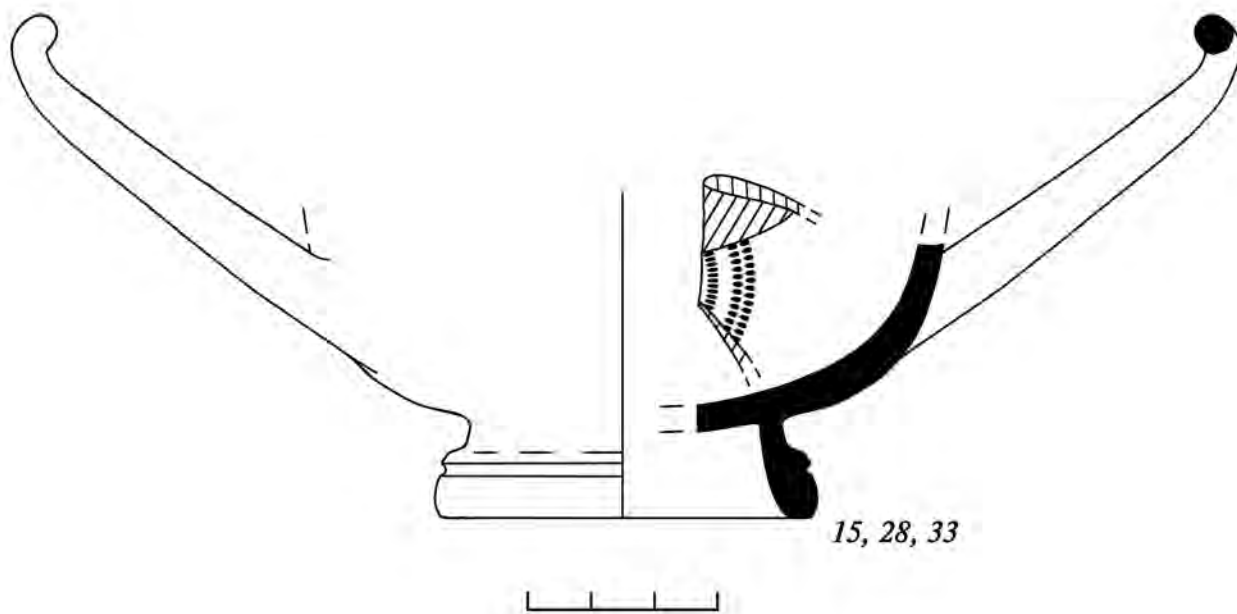
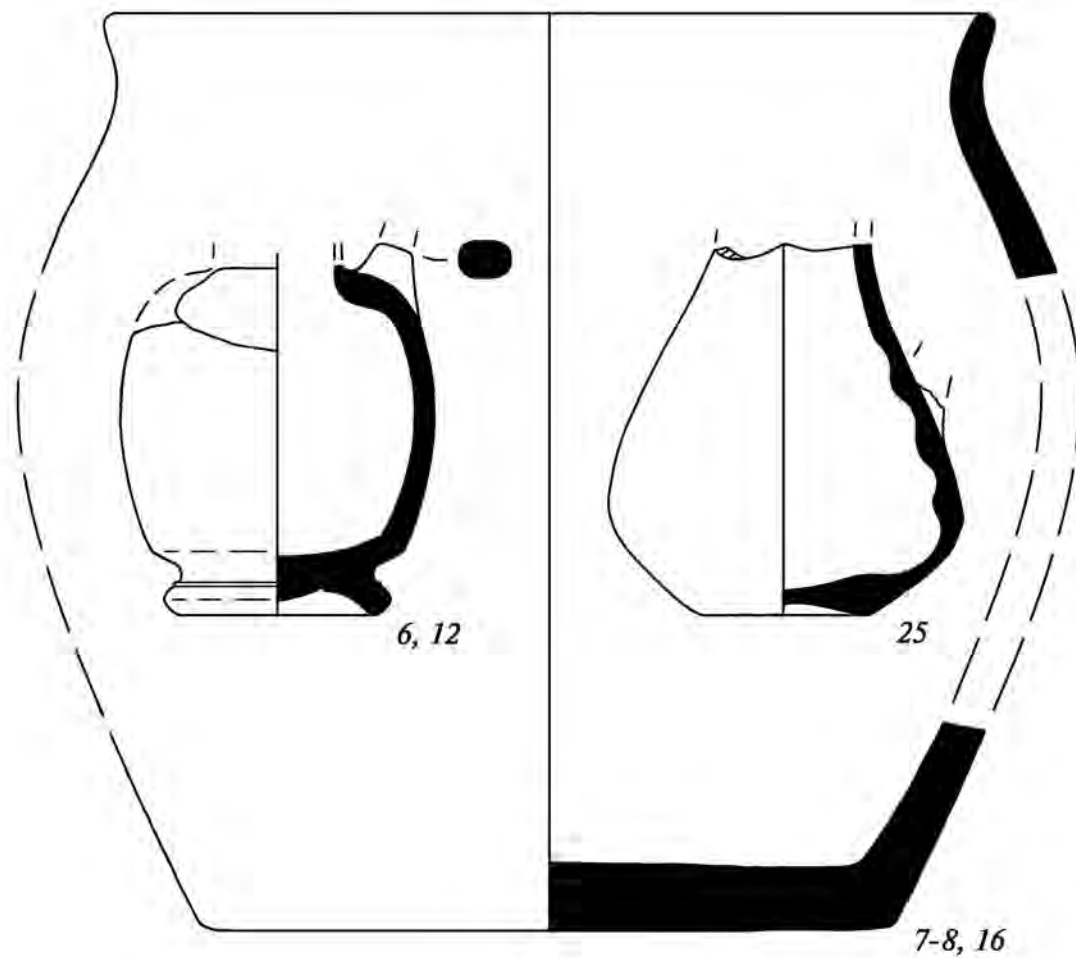
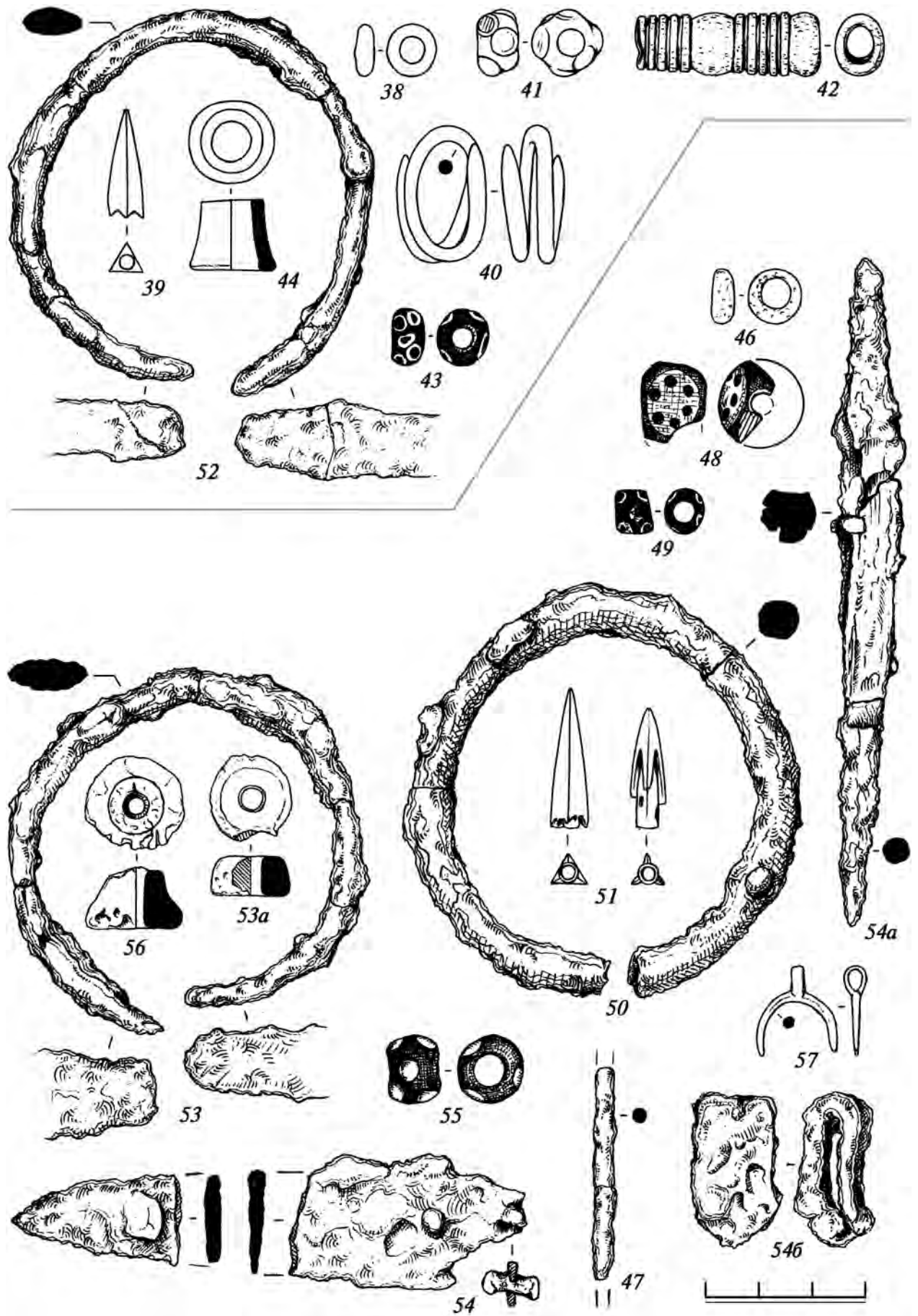
Другая особенность публикуемого кургана — нехарактерный для «коллективных» памятников тип погребального сооружения: все захоронения были совершены не в просторном каменном склепе, возведенном из бутового камня или вертикально поставленных известняковых плит, а в небольшой подпрямоугольной в плане могиле, возможно, перекрытой в древности каменными плитами. При этом, нельзя не отметить наличие на периферии кургана скоплений человеческих костей. В двух из них — погребениях 2 и 3, обнаружены те

же вещи, что и в погребении 1 (фрагменты железных пластинчатых браслетов, нож, стеклянные бусы, части одних и тех же сосудов), что явно указывает на их тесную связь с последним: по всей видимости, из-за ограниченного объема могилы останки усопших ранее, чтобы освободить место для новых захоронений, часто не только сдвигали в сторону, но и просто изымали из могилы и перезахоранивали за ее пределами. С учетом этих останков общее число погребенных в гробнице могло достигать 60-70 человек.

Более сложна атрибуция третьего скопления — погребения 4, так как каких-либо находок в нем обнаружено не было. Принимая во внимание стратиграфическое положение объекта — до подсыпки кургана, связываемой предположительно с погребением 1, нельзя исключать и иное его происхождение (например, перезахоронение останков основного погребения).

Исследованный в 2005 г. курган не уникален. Подобный комплекс был изучен в 1997 г. экспедицией Государственного Эрмитажа на южной окраине с. Кринички, в 4 км от описанного (*Гаврилов, Крамаровский, 2001: 27-29*). Этот памятник представлял собой большой сырцовый склеп с подпрямоугольной в плане камерой, впущенный в насыпь более древнего кургана, и содержал останки не менее 30 человек и небогатый инвентарь IV в. до н.э. Близки по времени и ранние захоронения из каменных склепов в курганах у с. Курцы, в быв. имениях Черкеса, Пастака и Крыма, в кургане 2 группы Беш-Оба IV в., возможно, в некоторых других сильно разрушенных памятниках (*Колтухов, 2001: 62-70*). Сравнивая эти комплексы с погребальными сооружениями соседних регионов, нельзя не отметить их близкое сходство с синхронными усыпальницами Керченского полуострова (см., например: *Яковенко и др., 1970; Бессонова и др., 1988; Масленников, 1995*). Здесь также все захоронения совершались в небольших

⁵ Близкую интенсивность захоронений мы наблюдаем и на многих других «коллективных» памятниках, в частности, в кургане, расположенном в 2 км к юго-востоку от публикуемого (*Кропотов, Лесков, 2006: 25-39*). Здесь за не более чем столетний период функционирования комплекса было совершено не менее 106 погребений.



Рис.14. Курган 2 у с. Кринички, погребение 1: находки из яруса VI и из заполнения могилы.



Рис.15. Курган 2 у с. Кринички, находки из погребений 2 и 3.

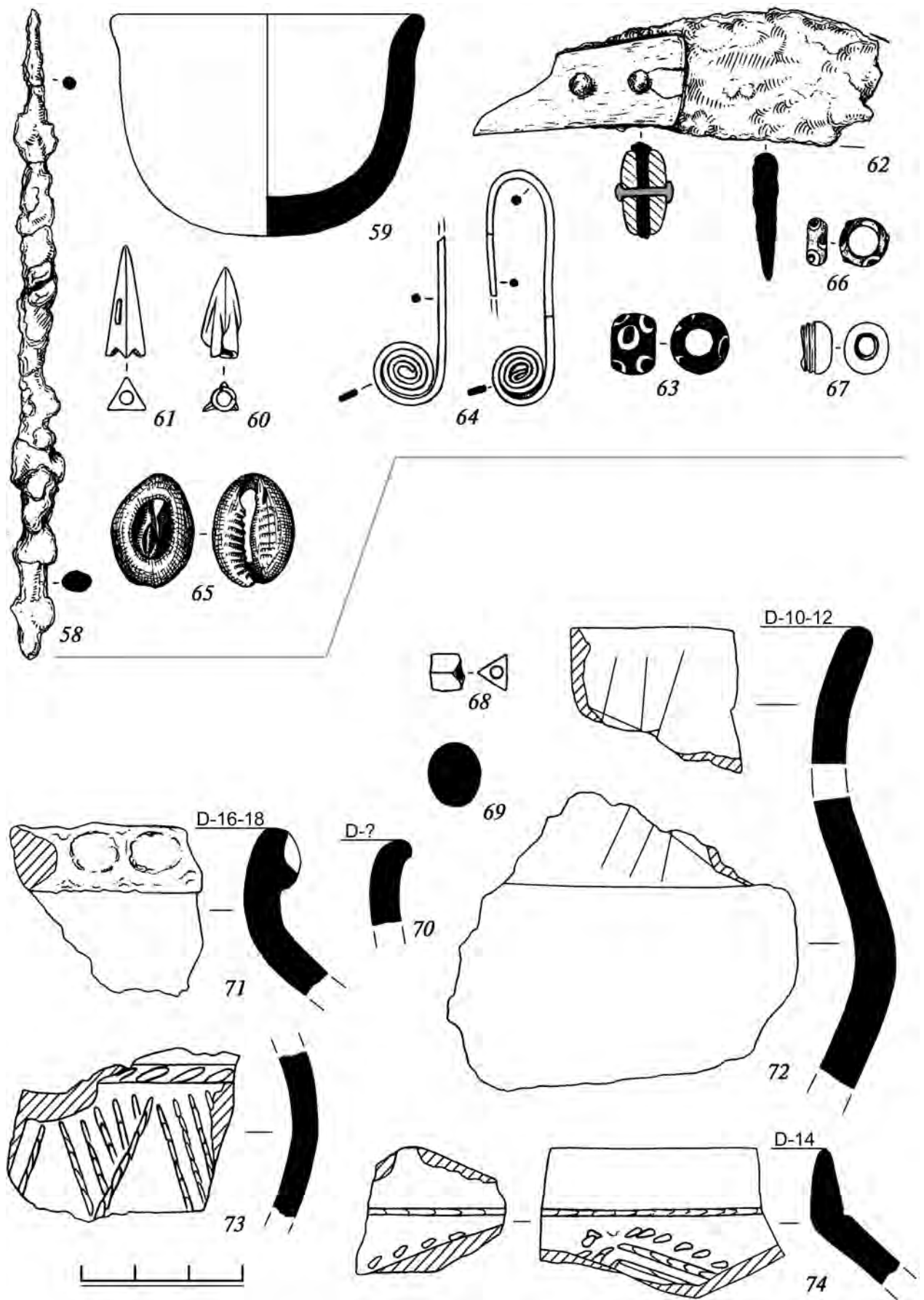

220 Рис.16. Курган 2 у с. Кринички, находки из насыпи.

подпрямоугольных в плане могилах или в подобных им по форме и размеру каменных склепах. Сходны и более мелкие их детали, в частности, преимущественная ориентация могил с ЮЗ на СВ, бедность погребального инвентаря, особенности его расположения при покойном и т.п. Едва ли не единственное их отличие — значительно меньшее количество погребенных: лишь изредка число последних доходило до 20-25 человек, причем в этих случаях часто наблюдалась и ярусность в их расположении.

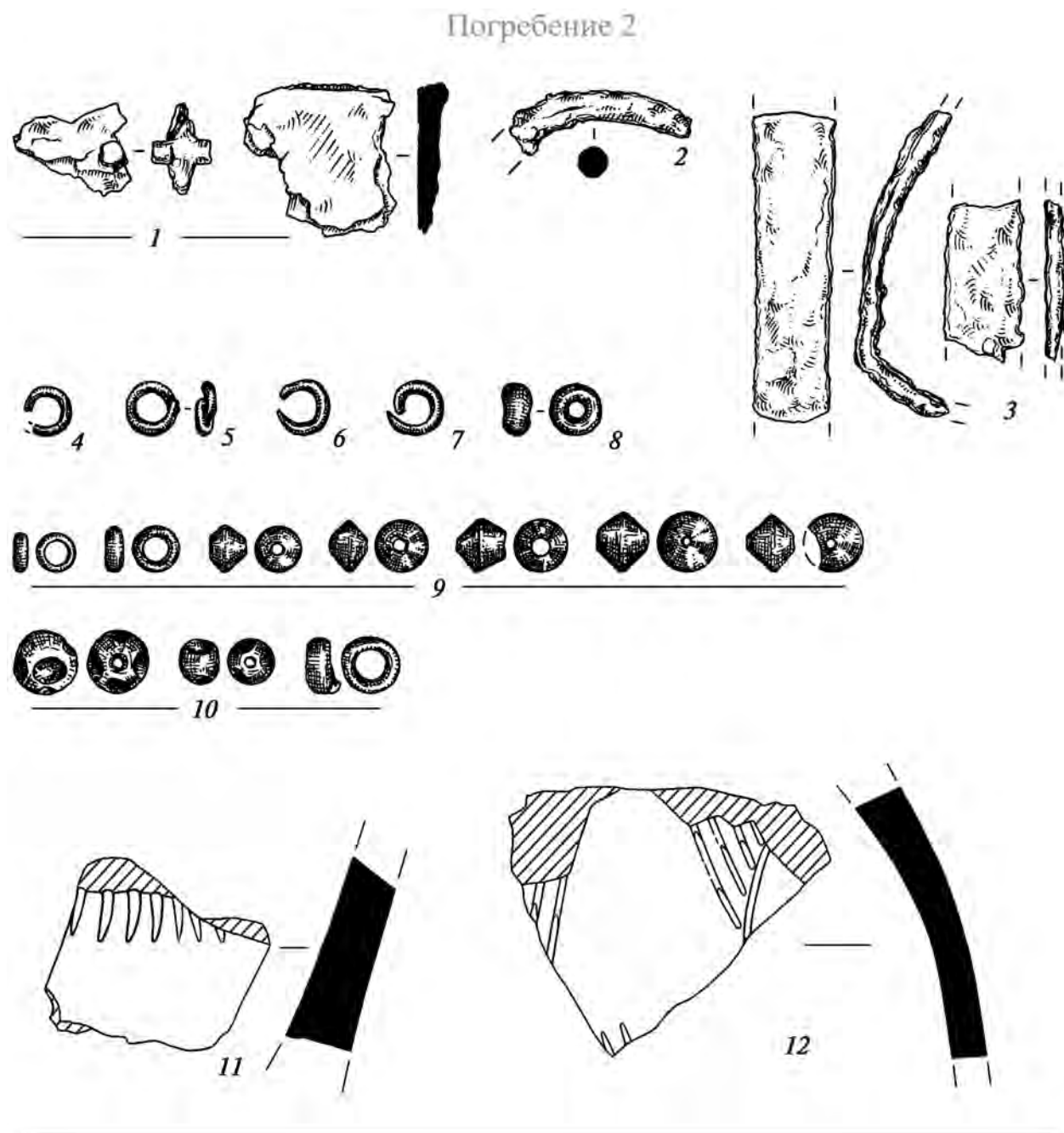
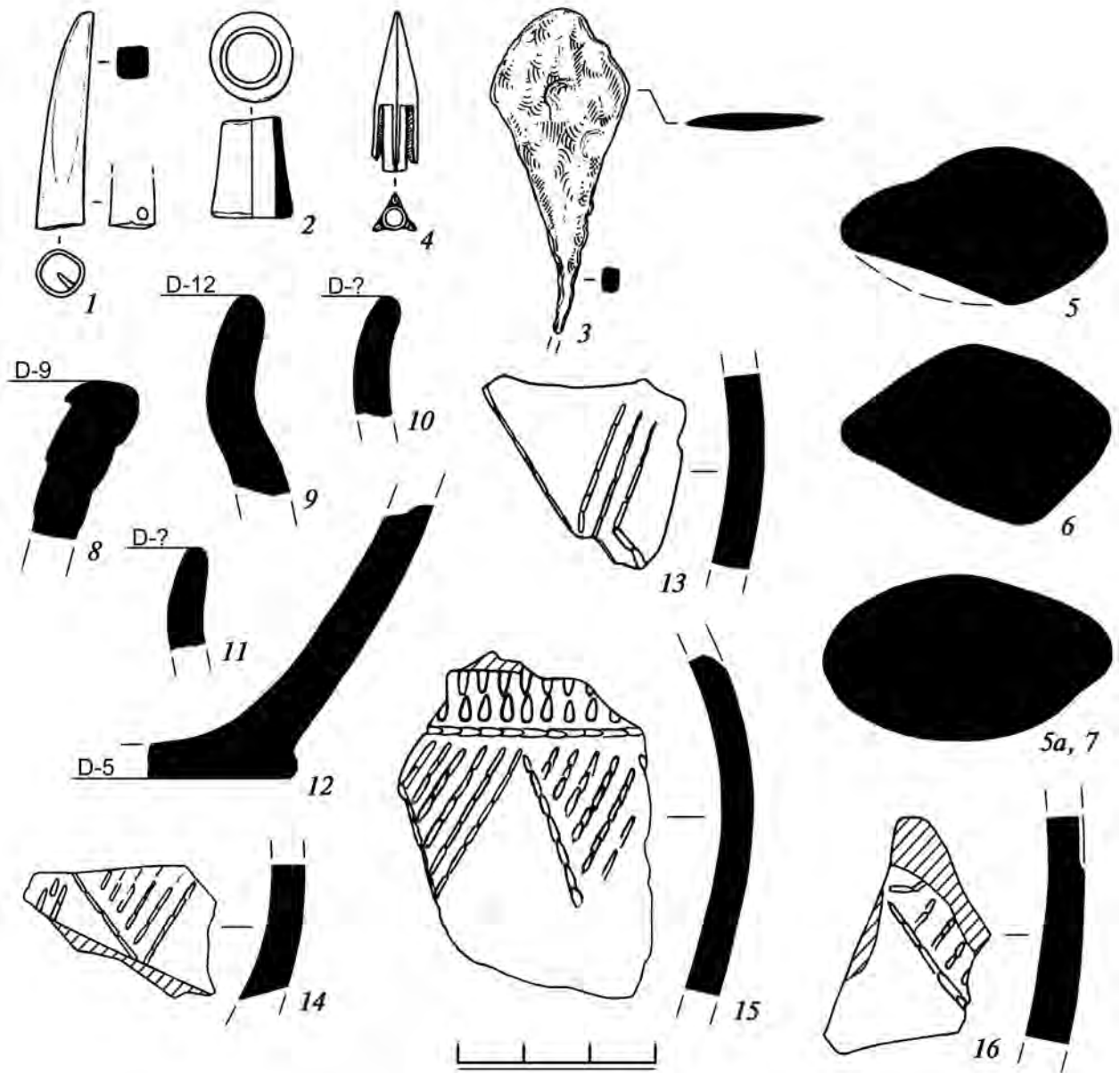
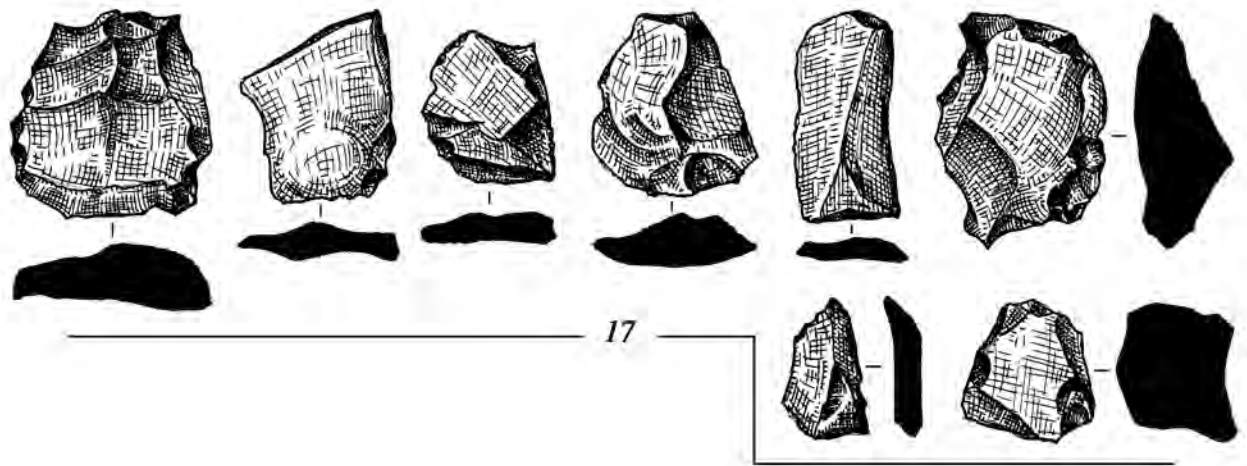
Такое сходство между памятниками предгорной и восточной частей полуострова не может быть случайным. Вероятно, все

они оставлены одной этнической группой населения, осевшей на данной территории одновременно в конце V — начале IV вв. до н.э. Конечно, количество известных ныне «коллективных погребений» IV в. до н.э. в Предгорном Крыму значительно уступает числу подобных захоронений на Керченском полуострове, однако и существующие материалы позволяют кардинально пересмотреть традиционные взгляды на время их появления и этнокультурную атрибуцию. Дальнейшие полевые исследования, несомненно, позволят расширить наши представления об этих уникальных памятниках и, возможно, уточнят предложенные ныне датировки.

Литература

- Бессонова, 2007* — Бессонова С.С. Калачиковидные серьги и греко-варварские контакты VII—IV вв. до н.э. // Боспорские исследования. Вып. XVI. Симферополь-Керчь, 2007.
- Бессонова и др., 2007* — Бессонова С.С., Бунятян Е.П., Гаврилюк Н.А. Акташский могильник скифского времени в Восточном Крыму. К., 1988.
- Гаврилов, Крамаровский, 2001* — Гаврилов А.В., Крамаровский М.Г. Курган у села Кринички в Юго-Восточном Крыму // Боспорские исследования. Вып. I. Симферополь, 2001.
- Дашевская, 1991* — Дашевская О.Д. Поздние скифы в Крыму // САИ. Вып. Д1-7. М., 1991.
- Колтухов, 2001* — Колтухов С.Г. О крымских курганах с «коллективными погребениями» // Поздние скифы Крыма. Труды ГИМ. Вып. 118. М., 2001.
- Кропотов, 2007* — Кропотов В.В. О времени появления курганов с «коллективными погребениями» в Предгорном Крыму // Ранній залізний вік Євразії: до 100-річчя від дня народження О.І. Тереножкіна. Київ-Чигирин, 2007.
- Кропотов, Лесков, 2006* — Кропотов В.В., Лесков А.М. Курган с «коллективным погребением» у с. Кринички (по материалам работ 1957 г.) // Культура народов Причерноморья. Вып. 84. Симферополь, 2006.
- Масленников, 1995* — Масленников А.А. Каменные ящики Восточного Крыма (к истории сельского населения Европейского Боспора VI—I вв. до н.э.) // Боспорский сборник. Вып. 8. М., 1995.
- Мелюкова, 1964* — Мелюкова А.И. Вооружение скифов // САИ. Вып. Д1-4. М., 1964.
- Петренко, 1978* — Петренко В.Г. Украшения Скифии VII—III вв. до н.э. // САИ. Вып. Д4-5. М., 1978.
- Силантьева, 1976* — Силантьева П.Ф. Спиралевидные подвески Боспора // Труды ГЭ. Т. XVII. Л., 1976.
- Троицкая, 1951* — Троицкая Т.Н. Скифские курганы Крыма // Известия Крымского отдела Географического общества СССР. Вып. I. Симферополь, 1951.
- Хазанов, 1960* — Хазанов А.М. Скифские коллективные погребения в Крыму // Сборник студенческих докладов на V Всесоюзной археологической конференции. М., 1960.
- Яковенко и др., 1970* — Яковенко Э.В., Черненко Е.В., Корпусова В.Н. Описание скифских погребений в курганах Восточного Крыма // Древности Восточного Крыма. Киев, 1970.
- Sparkes, Talcott, 1971* — Sparkes B., Talcott L. Black and plain pottery of the 6th, 5th and 4th centuries B.C. // The Athenian Agora. Vol. XII. P. 1-2. Princeton, 1971.