

³ *Лацин В. В.* Греческая колонизация Северного Причерноморья. — Киев, 1966, с. 168.

⁴ *Книпович Т. Н.* Вказ. праця, с. 136.

⁵ Виключення з підрахунків уламків тари викликане, по-перше, надзвичайно великою питомою вагою цієї групи в керамічному комплексі міста, що не виправдано збільшує загальний обсяг розрахунків, і, по-друге, вузькою спеціалізацією амфор, які при будь-яких припущеннях відмінні в функціональному відношенні порівняно з більшістю гончарного кухонного і ліпного посуду.

⁶ *Марченко К. К.* Концентрация лепной керамики в Ольвии второй половины VI—I вв. до н. э. — СА, 1972, № 4, с. 60—61.

⁷ *ШигOLEV В. М.* Математическая обработка наблюдений. — М., 1969, с. 227.

⁸ *Абезгауз Г. Г., Тронь А. П., Копенкин Ю. Н., Коровина И. А.* Справочник по вероятностным расчетам. — М., 1970, с. 312.

⁹ *Рокицкий П. Ф.* Основы вариационной статистики для биологов. Минск, 1961, с. 27, 43.

¹⁰ *Вознесенский В. Л.* Первичная обработка экспериментальных данных. — Л., 1969, с. 58.

¹¹ *ШигOLEV В. М.* Вказ. праця, с. 215.

¹² Див. плани Ольвії: *Карасев А. Н.* Монументальные памятники Ольвийского теменоса. — В кн.: Ольвия. М.; Л., 1964, с. 29; *Славин Л. М.* Здесь был город Ольвия. — Киев, 1961, с. 18.

¹³ I ст. до н. е. в керамічних комплексах Ольвії не виділяється. Наявність у списках кераміки цього часу умовна.

¹⁴ Невелика питома вага кераміки кінця III—I ст. до н. е. в списках рядка 10 пояснюється тим, що на території міста, зайнятій зараз розкопом ЕЗ, протягом довгого часу відбувалась ерозія верхніх напластунів ґрунту. Тому найлізніші частини культурного шару елліністичного часу дуже пошкоджені (див.: *Карасев А. Н.* Вказ. праця, с. 28—29).

¹⁵ *Леви Е. И.* Ольвийская агора. — МИА, 1956, № 50, с. 53.

¹⁶ Там же, с. 64, 72.

¹⁷ Детальніше див.: *Марченко К. К.* Вказ. праця, с. 59.

¹⁸ Достовірність відзнак рядка 10 в процесі аналізу була піддана сумнівам: величина відсотка ліпної кераміки на ЕЗ виявилася заниженою через майже повну відсутність у списках групи матеріалів II—I ст. до н. е.

¹⁹ *Леви Е. И.* Ольвийская агора, с. 113; *Леви Е. И.* Итоги раскопок Ольвийского теменоса и агоры (1951—1960). — В кн.: Ольвия. М.; Л., 1964; *Карасев А. Н.* Указ. соч., с. 46; *Славин Л. М.* Основные итоги исследований Ольвии за последние годы. — В кн.: Докл. VI науч. конф. Ин-та археологии. Киев, 1958, с. 130.

²⁰ *Вознесенский В. Л.* Вказ. праця, с. 69.

²¹ Там же, с. 71.

²² *Леви Е. И.* Ольвийская агора, с. 112—113.

²³ *Славин Л. М.* Ольвия как город в VI—I вв. до н. э. — СА, 1958, 28, с. 255.

²⁴ *Книпович Т. Н.* Вказ. праця, с. 167.

²⁵ Там же.

²⁶ *Леви Е. И.* Две ольвийские надписи с упоминанием храма Аполлона. — КСИА, 1963, № 95, с. 7; *Леви Е. И.* Материалы Ольвийского теменоса. — В кн.: Ольвия. М.; Л., 1964, с. 153—154.

²⁷ *Леви Е. И.* Ольвийская агора, с. 115—116.

²⁸ *Штительман Ф. М.* Городища, поселения и могильники Бугского лимана VII—II вв. до н. э.: Автореф. дис. ... канд. ист. наук (рукопись). — Киев, 1951, с. 92; *Капошина С. И.* Из истории греческой колонизации Нижнего Побужья. — МИА, 1956, № 50, с. 243; *Доманский Я. В.* Из истории населения Нижнего Побужья в VII—IV вв. до н. э. — АСГЭ, 1961, вып. 2, с. 33; *Русяева А. С.* Поселения Петухівка I біля Ольвії. — Археологія, 1967, вип. 21, с. 210; *Синіцин М. С.* Поселення в с. Варварівка за розкопками 1938 р. — Праці ОДУ, т. 149. Серія історичних наук, 1958, вип. 7, с. 130.

Е. О. СИМОНОВИЧ

Черняхівська кераміка Подніпров'я

Серед черняхівської кераміки миски — друга по кількості категорія після горщиків і горщикоподібного посуду. Вони належать до провідних форм столового посуду і різноманітні за формою і орнаментом. Трапляється багато посудин, виготовлених на крузі і вкритих лощінням. Розміри різні — від мініатюрних посудинок до великих мисок-ваз. Миски поділяються на групи, з яких перші три — найпоширеніші: миски закритого типу з чітко вираженою біконічністю тулуба; миски за-

критого* типу із слабо вираженою біконічністю; миски відкритого типу**; півсферичні і конічні миски; миски-вази з трьома ручками; мископодібні посудини.

Для виготовлення мисок використовували тонку глину. Ю. Ю. Круг відмічає, що місцеві гончарі додержувались загальноприйнятих традицій у виборі сировини, як показують петрографічні дослідження шліфів.

Автор відмічає «надзвичайну подібність матеріалу по мікроструктурі, взятого з різних пам'яток...», а значить, і певний його відбір¹. Зрідка глина піддавалась попередній обробці. Відомі миски, виготовлені з грубої глини сірого чи чорного кольору, які не мають слідів копоти.

Миски закритого типу з чітко вираженою біконічністю (395 екз.; рис. 1***). Ця група посуду відрізняється кутом нахилу верхньої частини тулуба у місці його перетину — до 70°. Переважають посудини приземкуватих форм, оскільки глибокі миски майже не представлені. Серед них виділяються: I. миски з нечітко профільованим краєм і чітко вираженою біконічністю тулуба (варіанти *a, б, в*); II. миски з нечітко профільованим краєм і опукло-біконічним тулубом (*г, д, е*); III. миски з чітко виділеним краєм і чіткою біконічністю тулуба (*ж, з, і*); IV. миски з чітко виділеним краєм і опукло-біконічним тулубом (*к, л, м*). Найчисленніші миски — I і III типів, тобто посудини з різким перегином тулуба. Деякі посудини цієї групи орнаментовані в різній техніці: лощінням, валиками, жолобками, пунктиром, виконаним зубчастим коліщатком, вдавленням і додатковим профілюванням по грані тулуба.

Подібні миски трапляються в усіх районах поширення черняхівських пам'яток. Лише тип II не виявлено на причорноморських пам'ятках гирла Дніпра, що пояснюється випадковістю. Підтвердженням цієї здогадки є знахідки мисок типу II на іншій причорноморській пам'ятці поблизу м. Одеси, в Кисельові². Очевидним є зв'язок даної групи мисок з провінціально-римським посудом перших століть нашої ери. Тут майже зовсім немає глибоких мисок, характерних для північних пам'яток³. Відомі навіть випадки певного наслідування античним формам з валиком чи виділеною смугою над перегином тулуба посудини.

Миски закритого типу з ледве вираженою біконічністю (377 екз.; рис. 2). До даної групи входять посудини, кут нахилу стінок у верхній частині тулуба яких дорівнює 70—90°. На відміну від першої групи тут часто трапляються досить глибокі миски. Розміри різні, але переважають посудини з діаметром краю близько 20 см. Для їх оздоблення застосовували всі відомі черняхівським гончарам прийоми нанесення візерунків. Орнамент розміщувався у верхній частині тулуба миски. Унікальною в цьому відношенні є миска з Коблева в Причорномор'ї, оз-

* До цього типу відносяться миски, діаметр вінець яких менший від максимального діаметру тулуба (про принципи класифікації кераміки див.: Симонович Е. О. Черняхівські горщики Подніпров'я. — Археологія. — 1981, 36, с. 46).

** До нього відносяться миски, діаметр краю яких перевищує максимальний діаметр тулуба. Класифікаційні таблиці (рис. 1—10), які характеризують ту чи іншу групу кераміки, створені за єдиним принципом. В таблицях кожна група посуду розподіляється на типи, позначені римськими цифрами, та варіанти, позначені літерами. Зліва діаграми відбивають кількість посудин чи улаmkів типу або ж варіантів, внизу показано територіальне розміщення.

*** Умовні позначення до всіх рисунків подано так: трикутник — ліпна, квадрат — лощена посудина. Вертикальні діаграми з цифрами внизу показують загальну кількість посудин даного типу (римські цифри), а також підтипів (літерні позначення збоку діаграм). Горизонтальні діаграми мають уявлення про територіальне поширення посудин даної категорії: у Причорномор'ї (білий колір), Нижньому Подніпров'ї (сітчаста штриховка) і Середньому Подніпров'ї (горизонтальна штриховка). При цьому, надбудова з косою штриховкою у правому кінці діаграми характеризує кількість знахідок подібних посудин на Волині, тоді як відрізок з косою штриховкою внизу праворуч свідчить про їх розповсюдження на Лівобережжі. В колі — число врахованих екземплярів даної категорії посуду.

доблена чередуванням лощених і матових вертикальних ділянок у нижній частині тулуба, та мисочка з могильника поблизу с. Овчарня радгоспу Придніпровського на Нижньому Дніпрі, прикрашена чеканно-штампованим орнаментом, який спускається смугами на нижню частину посудини (рис. 2, 33, 48).

Серед мисок з нечітко вираженою біконічністю виділено: I. миски з непрофільованим краєм і ледве розчленованим перегином тулуба (а, б); II. миски з нечітко профільованим краєм і чітко вираженою біко-



Рис. 1. Миски закритого типу з чітко вираженою біконічністю.

1 — Коровинці; 2 — Августинівка; 3 — Курська обл. (музей); 4 — Ранжеве; 5 — Семенівка; 6, 29 — Овчарня радгоспу Придніпровського; 7, 44 — Дерев'яна обухівська; 8 — Тілігуло-Березанка; 9 — Вовчинці; 10 — Завадівка; 11, 14, 23, 30, 43, 47, 50 — Журавка ольшанська; 12, 52 — Черняхів; 13 — Новоселівка; 15, 38, 40 — Лохвиця; 16, 45 — Новоолександрівка; 17 — Кантемирівка; 18, 49 — Голубівка; 19 — Ромашки; 20 — Рудка; 21, 24 — Полтавщина; 22 — Гридасово; 25 — Дідовщина; 26, 41, 48 — Черняхів або Ромашки; 27, 47 — Гурбинці; 28 — Кут; 31 — Телешівка; 32 — Катеринівка; 33 — Ольшанка; 34 — Кам'янка-Дніпровська; 35 — Переяслав-Хмельницький; 36, 53 — Коблево; 37 — Новопавлівка; 39 — Клепачі; 42 — Жовнів; 51 — район Поросся.

Умовні позначення:

1 — Причорномор'я; 2 — Нижнє Подніпров'я; 3 — Середнє Подніпров'я; 4 — Волинь; 5 — Лівобережжя; 6 — кількісний показник; 7 — масштаб однієї посудини; 8 — ліпна посудина; 9 — лощена посудина.

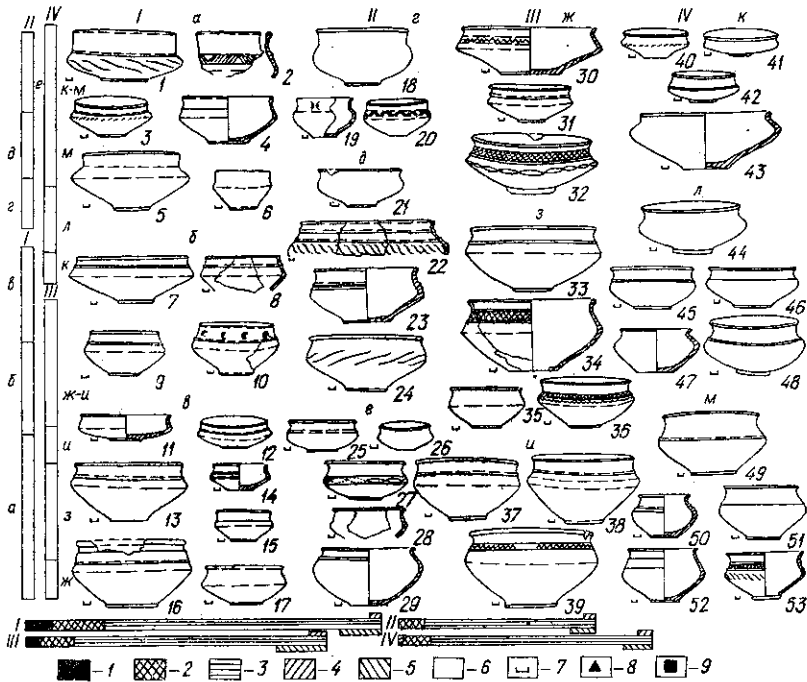
нічністю (і, к, л); V. миски з профільованим краєм і опукло-біконічним тулубом (м, н, о); VI. миски з прогнутою верхньою частиною тулуба і чітко вираженою біконічністю (п, р, с); VII. миски з прогнутою верхньою частиною тулуба і округло-біконічним корпусом (т, у, ф).

Тип IV — найчисленніший. Він трапляється в усіх районах черняхівської культури. При в'ясненні його джерел можна зіставити його з знахідками культури ямних поховань Польщі. Глибокі біконічні профільовані і опукло-біконічні миски характерні для венецької культури на її ранньому і пізньому періодах існування. Але ми не вважаємо, що миски закритого типу з ледве вираженою біконічністю тулуба знаходять аналогії лише в закордонних областях. Якщо звернутися до типології зарубинецької кераміки, зіставленої Кухаренком Ю. В.⁴⁻⁵, то в ряді випадків простежуються певні елементи подібності з черняхівськими мисками. На пізньоскіфських і сарматських пам'ятках трапляються ліпні і гончарні сіроглиняні миски, близькі до зарубинецьких і черня-

Рис. 2. Миски з кригого типу із слабо вираженою біконтиністю.

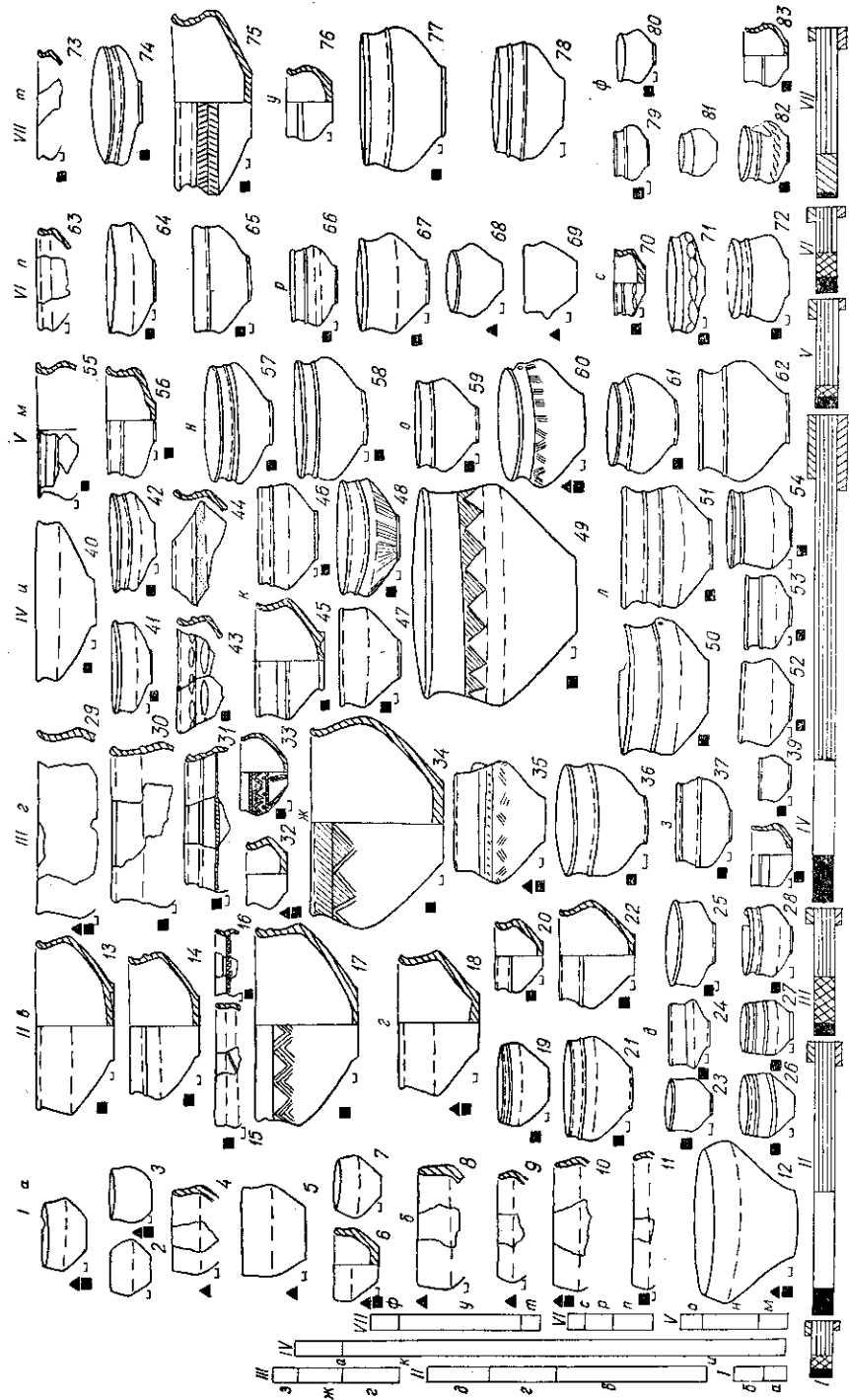

1, 35, 69 — Компанії-ці; 2, 24, 25, 67, 48 — Духовид; 3, 17, 48, 54 — Кобелев; 4, 18, 20, 32, 76, 78 — Журавка ольшадська; 5, 39, 53, 81 — Раковець; 6, 27, 66 — Федорівка; 7, 36 — Припольне; 8 — Новоліпівське; 9, 16, 79 — Ломовате 1; 10 — Пряжів; 11, 15, 70 — Вікторівка; 12 — Лепецька; 13, 40, 75 — Переяслав-Хмельницький; 14, 57, 61, 71, 74 — Черняхів; 19 — Кам'янка-Дністровська; 21, 58 — Заплавці; 22, 30, 33 — Овчарівський; 23, 37, 50 — Дерев'яне волицьке; 26, 28, 54 — Волицьке; 29, 42 — Новоолександрівка; 31 — Потапівка (музей); 34 — Ягнятин; 38 — Завалівка; 41 — Турбинці; 43 — Золота Балка; 44 — Черняхів або Ромашків; 45 — Надторжків; 46 — Писарівка; 47 — Чорнувода; 49 — Коронич; 51 — Хут. Холодний; 52 — Райні; 55 — Великий Житин; 56, 82 — Кам'ярівка; 59, 72 — Чираківка; 60 — Лепецька; 62, 83 — Ромашків; 63 — Тілігуло-Березанка; 65 — Жовтін; 68 — Жуківці; 73 — Капустини; 77 — Велика Знаменка; 80 — Голубівка.

хівських⁶. Проте допустиме існування місцевого впливу на формування черняхівського столового посуду. Подальший розвиток нечітко-біконічних глибоких мисок насамперед простежується на Заході, в тому числі і в районах, зайнятих західними слов'янами. Тепер вважається доведеною наявність мископодібних посудин для слов'янської кераміки. Більшість з них, на думку Е. Вані та інших дослідників, відносяться до типів провінціально-римського посуду⁷. Саму ознаку біконічності ранньосередньовічного слов'янського посуду в лісостепових і лісових районах Подніпров'я деякі дослідники вважають як визначальну етнокультурну ознаку⁸. Недостатня вивченість стародавніх слов'янських пам'яток Подніпров'я, відсутність могильників VI—VII ст. н. е. (саме в могильники, судячи з попереднього періоду, попадав столовий посуд, зокрема і біконічні миски) утруднює остаточне розв'язання питання про їх еволюцію.

Миски відкритого типу (497 екз.; рис. 3). Ці посудини, хоч дещо і переважають кількісно кожна із окремо взятих серій біконічних мисок, але при їх об'єднанні вже поступаються описаним вище двом групам кераміки. Миски відкритого типу використовувались також як столовий посуд. Порівняно з біконічними мисками цей посуд значно простіший, майже позбавлений орнаменталії. Розміри відносно сталі — в середньому діаметр 20—22, хоча трапляються екземпляри і до 30 см. Їх часто виліплювали вручну. Більшість мисок нелощені, лише четверта частина вкрита лощінням. Відзначено специфічний прийом прикрашування так званим смугастим лощінням. На нижній частині тулуба посудин чередувались горизонтальні лощені лінії з смугами, залишеними матовими з метою створення певного орнаментального ефекту⁹.

Виділено слідуєчі типи відкритих мисок: I. миски з ледве профільованим тулубом (*a, б, в, г*); II. миски з нечітким перегином тулуба і вертикально або майже вертикально поставленою верхньою частиною тулуба (*д, е, ж*). III. миски з чітким перегином тулуба і з прогнутою стінкою верхньої частини тулуба (*з, і, к*).

Тип III — найчисленніший. Зафіксовано повсюдне поширення мисок відкритого типу, хоча посудини I типу для півдня мало характерні.

Серед попередників черняхівської культури на її території — миски відкритого типу, представлені в пам'ятках зарубинецького типу. В зоні її поширення простежуються аналогії всім типам і варіантам черняхівських мисок Подніпров'я. Деяка своєрідність останніх порівняно з зарубинецькими проявляється у виготовленні їх на гончарському крузі. Досить відкриті миски і у сусідів черняхівських племен у Центральній Європі, які відносяться до латенського часу. На це вказує в своїй праці, присвяченій ранньоримській кераміці Моравії, Г. М. Пернічка¹⁰. В. П. Петров, розглянувши подніпровську зарубинецьку кераміку, вважає миски відкритого типу архаїчним явищем і вбачає в зародженні подібного посуду місцеві корені¹¹. Можливі зв'язки зарубинецьких і черняхівських старожитностей підтверджують факти їх поєднання на одній пам'ятці (Вишеньки, Ржищев, Пищальники та ін.)¹².

Півсферичні і конічні миски (117 екз.; рис. 4). Із-за подібності цих груп розглянемо їх разом. До півсферичних мисок відносяться посудини з більш чи менш розлогими плавно вигнутими від дна до краю стінками (тип I, варіанти *a, б, в*). Прямі чи майже прямі стінки, які розширюються до вершу, є ознакою для зарахування посудин до конічних мисок (тип II, варіанти *г, д, е*). Серед обох типів є виняткові посудини, які знаходяться внизу таблиці. Розміри таких мисок невеликі і зрідка діаметр їх перевищує 16—18 см. Їх використовували як столовий посуд для їжі та пиття. Посудини з проколотими наскрізь дірочками вживались як цідилки для приготування сиру. Відомі цілі екземпляри таких посудин (або їх уламки), виготовлені на гончарському крузі і добре обпалені, оскільки тривалий час повинні були

Рис. 3. Миски відкритого типу.

- 1, 20 — Кам'янка-Дніпровська; 2 — Дніпровська; 3 — Дерев'яне волинське; 4, 32, 51, 66 — Хобляво; 5, 26, 27, 31, 34, 40; 51, 66 — Хобляво; 44, 63 — Овчарня Олександрівського; 6, 12 — Ракошів; 7, 16 — Ягнятин; 8, 24, 40, 46, 50, 55—58 — Журавка; 55—58 — Гороньданська; 9 — Гортка Полонка; 10, 53 — Тилгуло-Бережанка; 11, 25, 41, 54 — Черкваш; 13, 29 — Цілощина; 14 — Федорівка; 15, 59 — Ломате-1; 17 — Лепівка; 18 — Бавеслав; 19, 30, 46 — Переслав; 21 — Хмельницький; 22 — Чирванка; 23, 80 — Клімівка; 28 — район Лески; 29 — район Заноріжжя (музей); 33 — Миколаївка; 35 — Завалівка; 36 — Черняхів або Ромашки; 37 — Новолександрівка; 38, 39, 55 — Лоханця; 42, 49 — Ражеве; 43 — Курська обл. (музей); 46 — Новий Мхнат; 47 — Залпаан; 52 — Мала Ілорія; 54 — Брїкї; 49 — Домовате-2; 51 — Вікторівка; 52 — Подтешівка (музей); 67 — Тешівка.

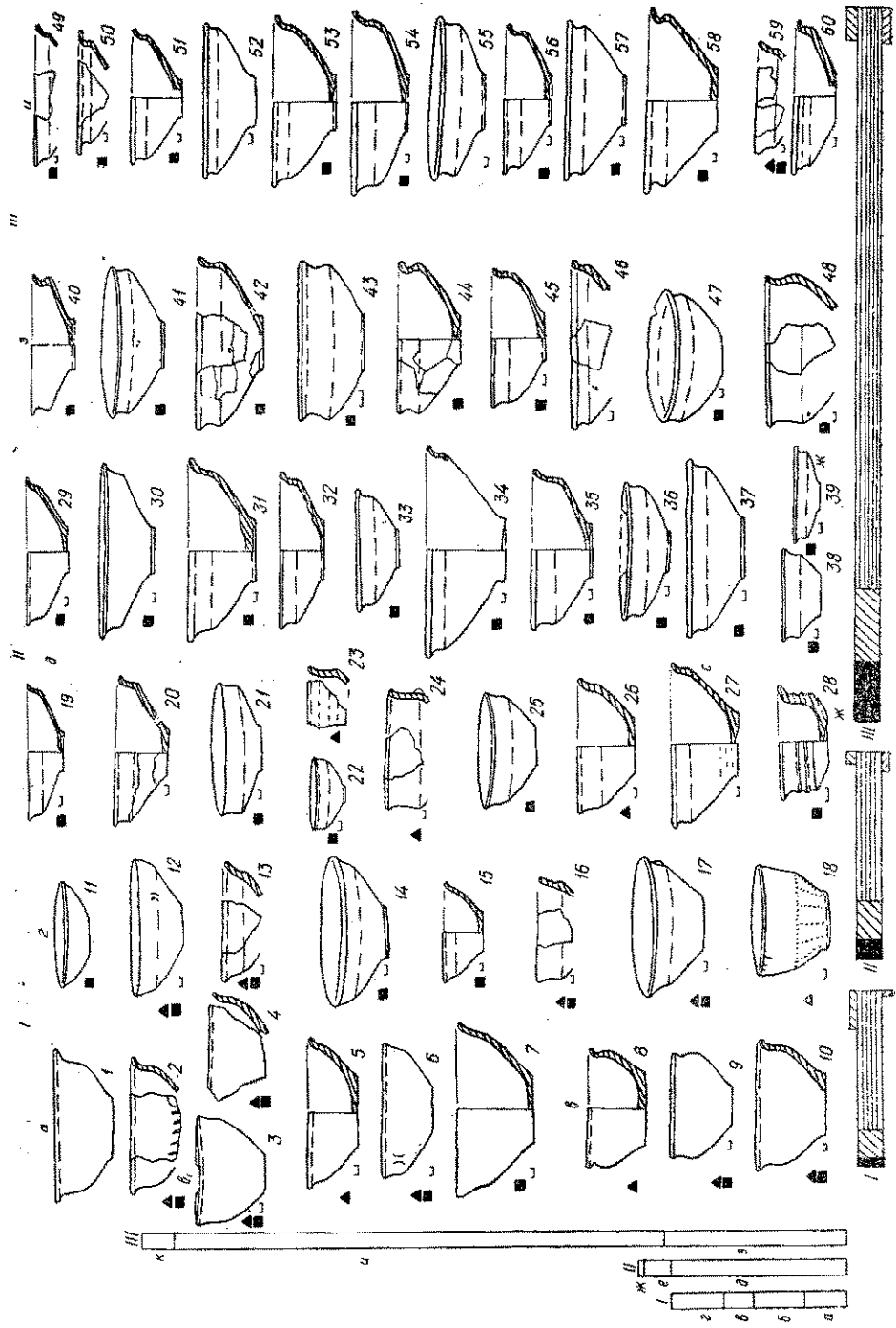

піддаватись дії вологи. Оздоблювались миски обох типів надзвичайно рідко.

Півсферичні миски майже вдвоє перевищують кількість конічних мисок. Обидва типи розповсюджені навіть у найвіддаленіших один від одного територіях. Кількість їх ще збільшується і за рахунок посудин, виготовлених з нижньої частини горщиків і мисок. Такий посуд — розповсюджена знахідка в черняхівських похованнях.



Рис. 4. Півсферичні конічні миски.

1 — Ягитин; 2 — Пражів; 3, 30 — Компаніїці; 4 — Дерев'яне волинське; 5 — Лески; 6, 8, 12, 13, 24, 25, 29, 31, 35 — Журавка ольшанська; 7 — Діловщина; 9, 22 — Новоолександрівка; 10 — Кантемирівка; 11 — Романьки; 14 — Балка Тягінка; 15 — Микільське; 16 — Осокорівка; 17 — Попівка; 18, 19 — Черняхів; 21, 23 — Черняхів або Романьки; 26 — Княжин дубенський; 27 — Привільне; 28 — Вікторівка; 30 — Ломовате I; 32 — Рагжеве; 33, 34 — Азівце; 36 — Кам'янка-Дніпровська.

Найпростіші форми конічних і півсферичних мисок черняхівської культури не мають яскраво виражених специфічних рис, що утруднює розв'язання питання про їх походження. Вони можуть порівнюватись з посудинами античного виробництва, які, як і конічні примітивні посудинки, часто трапляються на пізньоскіфських городищах і могилянках Нижнього Дніпра. Підтверджуються тісні зв'язки цього населення з черняхівським¹³ і виникає питання, чи не звідси в культуру полів поховань проникли форми подібної кераміки.

Миски-вази (91 екз.; рис. 5). Ознаками, що відрізняють миски-вази від іншого посуду, є наявність трьох виступів або вушок, симетрично розміщених на однаковій віддалі під вінцями або на грані перегину тулуба. Порівняно з іншими мисками часто мають широкий горизонтальний край і великі розміри. Ця своєрідна серія кераміки насамперед пов'язана з культом. Більшість посудин прикрашена орнаментом, який має сакральний зміст¹⁴. Очевидно, вони використовувались для здійснення ритуальних обмивань або ж узливань. Миски-вази трапляються в похованнях часто разом з кубком або іншою посудиною, необхідною для черпання рідини. Більшість їх ретельно виготовлялась на гончарському крузі і покривалась лощінням. Зрідка трапляються і ліпні посудини. Наприклад, миска з шишечками-виступами із Компаніїців або ж мініатюрна модель такої посудини із дитячого поховання в Журівці (рис. 5, 7, 9). Діаметр посудин від 24—25 до 30, зрідка до 40 см. Висота їх завжди менша їх діаметра.

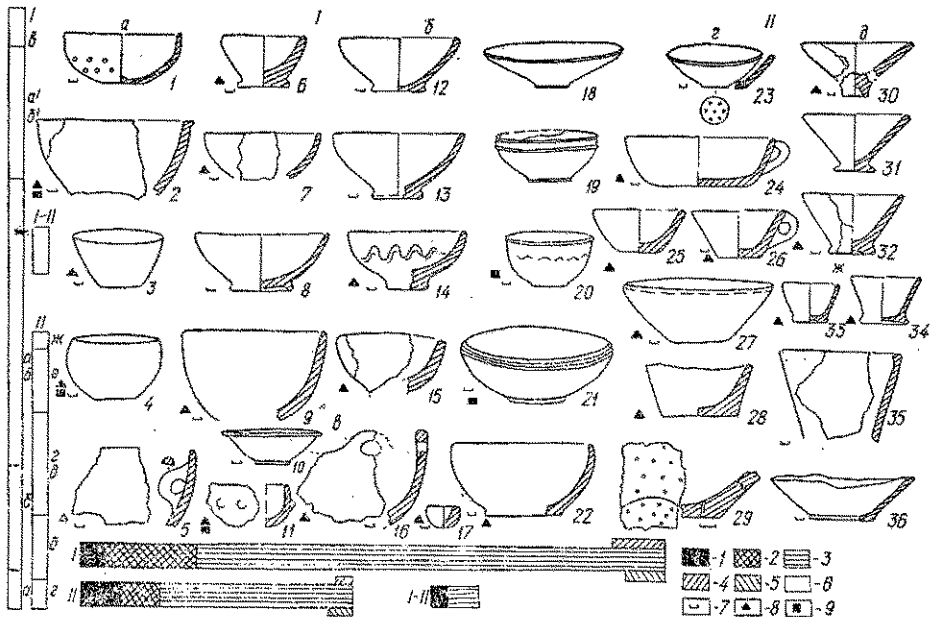
До відмінних ознак цієї групи посуду належать чіткість або плавність перегину тулуба та приземкуватість або глибина посудини. Виходячи з цього, миски-вази поділяються на два основних типи: I. миски-вази з нерізким перегином тулуба (а, б, в); II. миски-вази з більш чи менш різким перегином тулуба (г, д, е). Останні переважають і повсюдно поширені. Посудин I типу в два з половиною рази менше за кількістю і вони невідомі в Причорномор'ї. Тривузі миски-вази ві-



Рис. 5. Миски-вази.

1, 17 — Черняхів; 2 — Рудка; 3 — Дерев'яне волинське; 4 — Середнє Подніпров'я; 5 — Переяслав-Хмельницький; 6 — Лепесівка; 7 — Раковець; 8, 19 — Журавка ольшанська; 9, 17, 20 — Кам'янка-Дніпровська; 9 — Компаніїці; 10 — Миколаїв; 12 — Коблево; 13 — Черняхів; 14 — Августинівка; 15 — Самородня; 18 — Буряки; 21 — Раковець.

домі в зарубинецькій культурі. Але більш вірогідною є їх поява з районів, зайнятих венедексько-пшеворською культурою. Про це свідчить подібність біконічних мисок-ваз типу знайдених в Кам'янці-Дніпровській (рис. 5, 20) з аналогічними на території Польщі¹⁵. Те ж стосується і посудин на високому піддоні (рис. 5, 6, 7), звичайних для пшеворського посуду і посуду, який має заглажені контури тулуба¹⁶. Очевидно, провінціально-римська кераміка вплинула на формування і виготовлення мисок-ваз¹⁷. Така специфічна деталь, як і протягнуті у вушка лепесівських ваз глиняні кільця (рис. 5, 6), на думку М. А. Тиханової, свідчить про наслідування античному металевому посуду¹⁸. Підтвердженням цього є і «різке» прикріплення ручок на мисках-вазах, як на посудині із с. Новоолександрівка в Надпоріжжі (рис. 5, 10). Починаючи з V ст. н. е., миски-вази на території Подніпров'я безслідно зникають, що, очевидно, пов'язано зі зміною культурних уявлень.

Миски на високому піддоні (7 екз.; рис. 6). Ця і наступні варіанти мископодібних посудин в кераміці культури полів поховань зустрічаються рідко. Посудин, які зберегли повний профіль, мало, а уламки верхньої частини посудин або високі ніжки, взяті окремо, не дають можливості включити кераміку в цю групу. На рис. 6 видно, що одна чи дві посудини утворюють самостійні типи, яких нами виділено чотири.

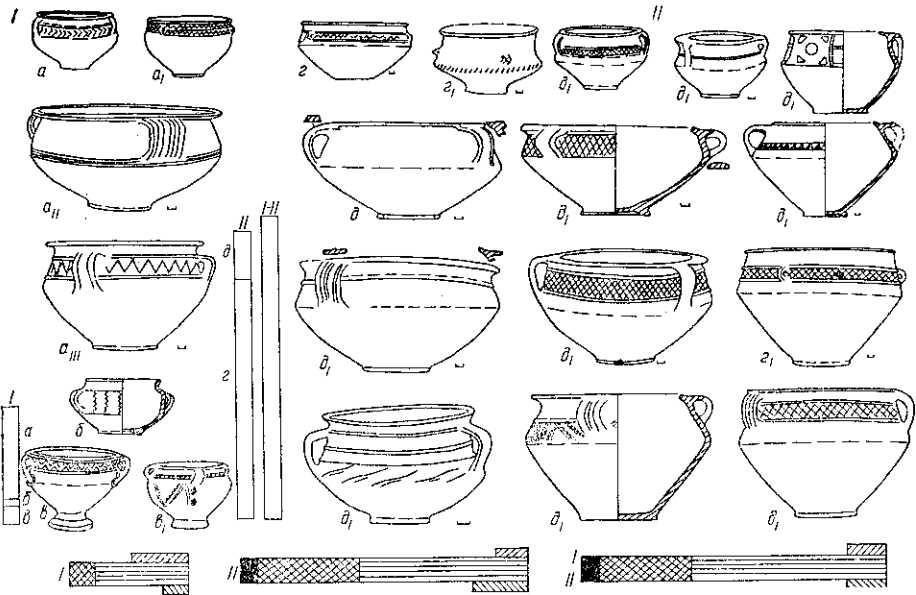
Миски на високому піддоні трапляються переважно в областях Середнього Подніпров'я і Волині. На прикладі цього посуду яскраво

простежується зв'язок ліпної і гончарної кераміки. Немає сумнівів відносно появи цих мисок у черняхівській культурі від зарубинецької і пшеворської кераміки.

Мископодібні посудини з широким краєм (22 екз.; рис. 6А). Серія посуду з широким горизонтальним краєм з точки зору формальної типології могла б бути розподілена серед мисок інших груп. Але така деталь оформлення краю мисок дуже характерна і рідка (крім вінець



Рис. 6. Мископодібні посудини з широким краєм (А); кувалеподібні посудини (Б) і миски на високому піддоні (В).

А. 1 — Вікторівка; 2, 7, 8 — Журавка ольшанська; 3 — Кантемирівка; 4 — Лохвиця; 5, 6 — Ранжеве; 9 — Золота Балка; 10 — Бриків.
 Б. 1, 6 — Лепесівка; 2, 5, 8 — Черняхів; 3 — Полтавщина (музей); 4 — Журавка ольшанська; 7 — Жовнів; 9 — Раковець.
 В. 1 — Лохвиця; 2 — Черняхів; 3 — Журавка ольшанська; 4 — Ягнятин; 5 — Богуслав; 6 — Раковець.

мисок-ваз), що сприяло відокремленню цього посуду в особливу групу. Подібна кераміка поділена на три групи. Розміри в більшості лощених гончарних мисок не стабільні для кожного із виділених типів. Найчисленніші миски відкритого типу з таким оформленням вінець.

Територіальне поширення мисок з широким горизонтальним краєм дає можливість у певній мірі розв'язати питання про їх походження. Більшість такого посуду походить із південних областей Причорномор'я і Нижнього Подніпров'я. Значний відсоток середньодніпровських знахідок становить посуд із Журавки, де місцеві гончарі опанували виробництво мисок з широким горизонтальним краєм. Така кераміка трапляється і серед лепесівських матеріалів¹⁹.

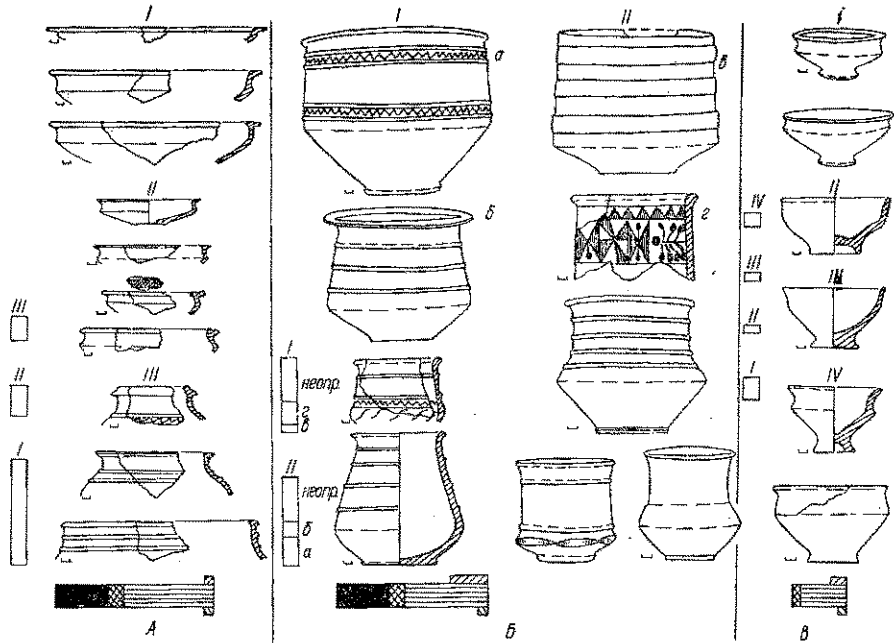
Характерною ознакою кувалеподібного посуду і кувалів є наявність або відсутність ручки. Для останніх ще і характерні великі розміри.

Кувалеподібний посуд (36 екз.; рис. 6Б). Цей посуд завдяки деяким своїм особливостям подібний до миски. Їх відрізняє велика витягнутість пропорцій, максимальне розширення і біконічний перегин у нижній частині тулуба. Цей столовий за призначенням посуд виготовлявся на гончарському крузі і покривався лощінням. Колір посудин сірий або чорний. Крім горизонтальних валиків, на верхній частині тулуба трапляються лощені орнаменти і простежується додаткове профілювання по грані перегину тулуба.

Виділено два типи такого посуду: I. біконічні від більш приземкуватих до продовгуватих (а, б); II. циліндрично-біконічні (в, г). За кількістю обидва типи рівнозначні, а всього їх небагато. Трапляються в південних та середньодніпровських областях. Генезис і походження цього посуду, очевидно, подібний до кухлів з ручками, про що буде йти мова нижче.

Кухлі (37 екз.; рис. 7). Посудини для рідини — кухлі є хоча і не особливо поширеною формою черняхівської кераміки, але достатньо



Рис. 7. Кухлі.

1, 5, 13, 15 — Черняхів; 2 — Гурбинці; 3 — Вікторівка; 4 — Ленесівка; 6 — Курська обл. (музей); 7 — Водяне; 8 — Пражев; 9, 11 — Овчарня радгоспу Придніпровського; 10 — Заплази; 12 — Коблево; 14 — Баев; 16 — Поросся; 17 — Піщана; 18 — Новоолександрівка.

характерною, яка доповнює її своєрідність. В. П. Петров, описуючи кухлі черняхівського могильника, вказував на їх подібність до глеків, але звертав увагу на те, що вони відрізняються від останніх «великою шириною горла, значно меншою висотою»²⁰. Ліпний і гончарний посуд цього виду коливається в розмірах від спеціально виготовлених для годування дітей мініатюрних посудин до великих. Одна така велика мископодібна гончарна посудина з ручкою вживалась для урни на нижньодніпровському могильнику поблизу Овчарні радгоспу Придніпровського (рис. 7, 9). Звичайний середній діаметр горла становить 10—14—17 см. Серед кухлів Подніпров'я нами виділено три типи: I. опуклобокі посудини з максимальним розширенням тулуба у верхній третині висоти (а, б, в); II. біконічні з максимальним розширенням тулуба приблизно посередині висоти або в нижній третині (г, д, е); III. біконічні з прогнутою верхньою частиною тулуба і максимальним його розширенням у нижній третині висоти (ж, з, і)²¹. Лише посуд I типу переважно виготовлявся вручну, хоча і серед інших типів відомі ліпні екземпляри, наприклад кухоль із с. Піщани на Пороссі (рис. 7, 17).

Кухлі I типу за кількістю поступаються кухлям II і III типів. Поширення всіх трьох типів повсюдне. Частина кухлів відноситься за походженням до зарубіжньої культури (тип I)²², а інша — на південь, у північно-кавказькі і степові простори, що прилягають до них. Але вже не раз відмічалась специфіка сарматського посуду цього виду і особливості подібної кераміки причорноморських міст²³.

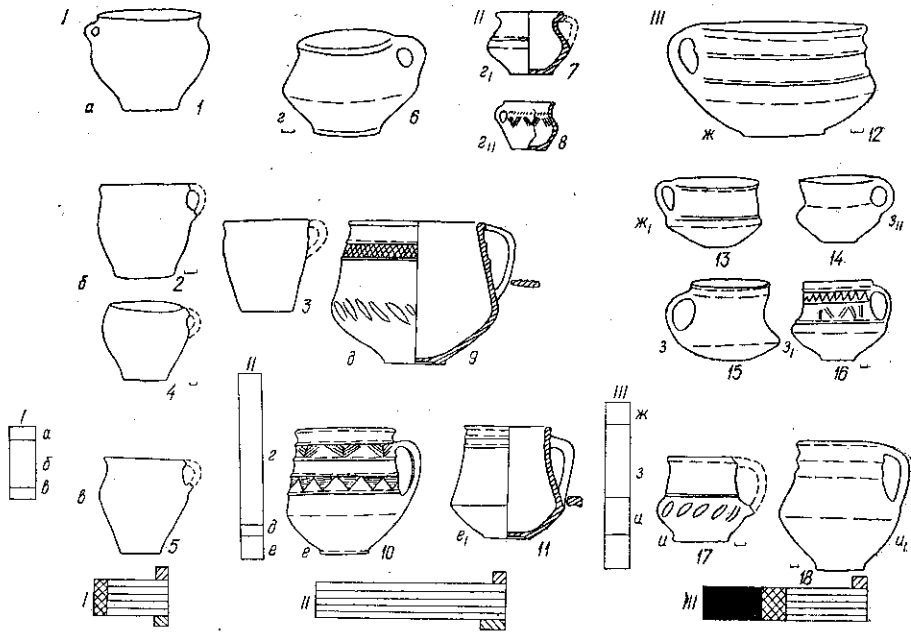
Глеки (192 екз.; рис. 8). Як відмічав В. П. Петров, «однією із особливостей глеків черняхівського могильника є різноманітність їх форм. Майже кожен екземпляр являє собою типологічну групу»²⁴, що особливо стосується серії пам'яток Подніпров'я.

Крім столового призначення, досить вірогідним є використання глеків і при здійсненні релігійних церемоній. На це вказує орнаментация, наприклад, на глеку із Ромашківського могильника, семантика



Рис. 8. Глеки.

1 — Компаніїці; 2 — Лепесівка; 3, 6, 7, 10, 21, 27, 33, 35, 43, 47 — Черняхів; 4, 42 — Вікторівка; 5, 9, 13, 24, 28, 45 — Новоолександрівка; 8 — Піщальники; 11, 30 — Переяслав-Хмельницький; 12 — Костянець; 14 — Завадівка; 15 — Авдієво; 40 — Овчарня радгоспу Придніпровського; 16 — хут. Холодний; 17 — Дідовщина; 19 — Костянець; 18 — Рудка; 20, 25, 26 — Ромашки; 29, 29 — Журавка ольшанська; 23 — Коблево; 29 — Баєв; 31 — Суми; 32 — Гурбинці; 34 — Ранжеве; 36 — Коровинці; 37 — Писарівка; 38 — Черняхів або Ромалки; 41 — Дніпропетровщина (музей); 44 — Голубівка; 46 — Бистрик; 48 — Полтавщина (музей).

якого детально розглянута Б. А. Рибаківим²⁵ (рис. 8, 25). Поряд з гончарними відомі і ліпні глеки. Більшість із них вкрита лощінням. Колір посудин від сірого до чорного. Глина тонка, обпал рівномірний. Узори різноманітні, особливо у глеків з однією ручкою. Глеки характеризують три основних елементи: будова горла, тулуба і, при наявності, характерні деталі будови і форми ручок або ручки. Поділяємо глеки на типи: I. з двома ручками (а, б, в); II. з однією ручкою (г, д, е, ж, з, і, к, л, м, н, о, п); III. без ручок (р, с, т, у)²⁶.

Значно переважають глеки з однією ручкою. Сума врахованих посудин I і III типів не становить і половини кількості глеків з однією ручкою. Глеки відомі на всіх придніпровсько-причорноморських пам'ятках, лише в районах гирла Дніпра його менше. Середньодніпровські знахідки багаточисленні. Тут представлено і більшість зразків орнаментации посудин. Питання походження різноманітних форм глеків можна вирішити лише попередньо, тому, щоб не повторюватись, відсилаємо до роботи Б. В. Магомедова²⁷. Але, незважаючи на правомірність його пошуків-прототипів черняхівського посуду серед кераміки сусідніх іноетнічних народів, на нашу думку, автору необхідно було б більше підкреслити стилістичну і технологічну, майже до орнаментальної, спільність більшості черняхівських глеків. Навіть якщо вірно визначені джерела подібного посуду, в культурі полів поховань

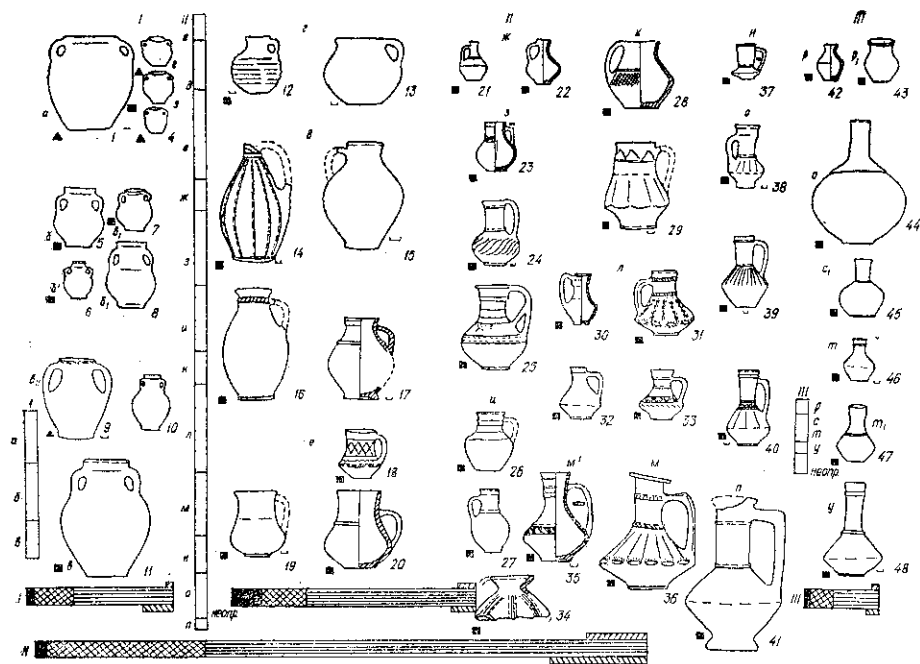
вони набули своєрідних рис, що відрізняє їх від провінціально-римських і гето-дакійських і тим більше від сарматського посуду цього роду. Мало місце не тільки вироблення певних своєрідних черняхівських типів глеків, на що вказує Б. В. Магомедов, але і переробка привнесених зовні форм посудин.

У наступні за черняхівським періоди окремі ремінісценції форм і орнаментів глеків культури полів поховань простежуються в кераміці



Рис. 9. Кубки.

1 — Киріївка; 2 — Черняхів; 3 — Ромашки; 4, 19 — Раковець; 5 — Кам'янка-Дніпровська; 6, 15 — Компанійці; 7 — Кантемирівка; 8 — Кліпачі; 9 — Овчарня радгоспу Придніпровського; 10, 14 — Августинівка; 11, 12 — Ромашки або Черняхів; 13 — Коблево; 16 — Дерев'яне волинське; 17, 18 — Журавка ольшанська; 20 — Переяслав-Хмельницький.

типу Канцерки²⁸, яка, на думку А. Т. Сміленко, значно відрізняється від салтівської²⁹.

Кубки (85 екз.; рис. 9). Яскраву сторінку в історію керамічного ремесла Подніпров'я вписали майстри, які виготовляли чудові черняхівські кубки. Інколи важко їх класифікувати із-за багатства індивідуальних відхилень у формі та орнаmentaції. Деякі посудини повторюють у мініатюрі форми горщиків, мисок, і особливо скляних чарок, популярних у римський час. Кубок був необхідним складовим елементом повного асортименту столового посуду. Знахідки у похованнях посудин у вигляді кубків всередині, тривуких культових мисок-ваз і складна семантика орнаmentaцій, яка часто їх покриває, є свідченням використання їх при здійсненні ритуальних дій. Трапляються як гончарні, так і ліпні посудини. Найголовніші їх типи: I. півсферичні кубки (а, б, в); II. продовгуваті півовальної форми (г, д, е); III. оупк-лобокi «горшкоподібні» (т, з, и); IV. біконічні (к, л, м).

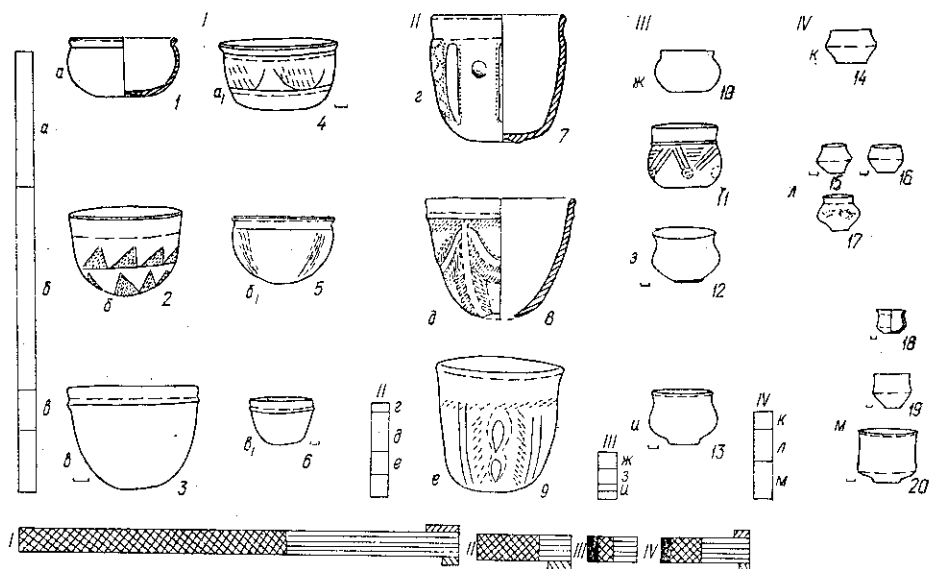
Найбільш повно в басейні Дніпра представлені півсферичні кубки, «півовальні» посудини, які тісно примикають типологічно до перших. Але вони нехарактерні для Причорномор'я, а II тип невідомий і на Волині.

Незважаючи на подібність перших двох типів черняхівських кубків за формою до античних скляних посудин, все ж глиняні кубки культури полів поховань повинні бути визнані саомбутнім явищем, яке характеризує культуру. На це вказує своєрідна орнаmentaція — рельєфна, пролошена, пунктирна і штампована, яка часто повністю покриває тулуб посудини. Орнаmentaційні схеми скляних античних і глиняних черняхівських кубків не співпадають³⁰.

Подібність посудин III і IV типів з черняхівськими горщиками і мисками позбавляє від необхідності робити здогадки відносно їх виникнення. Горшкоподібні опуклобокі і біконічні форми не можна вважати зовсім зниклими і в наступні за черняхівським періоди. Про це свідчить, наприклад, слов'янський посуд, названий З. Вані мисками³¹. Деякі прості типи кераміки пам'яток Пеньківка-Пастирське можна зіставити з окремими варіантами черняхівських кубків.



Рис. 10. Світильники (1—3), сковорідки (4—9), фляги (11—13), ллячки (18, 19) та інші рідкісні категорії посуду.

1 — Гурбинці; 2, 20, 21, 23 — Лепесівка; 3, 24 — Коблево; 4, 8, 9, 19 — Журавка ольшанська; 5 — Лески; 6 — Новолипівське; 7 — Ломовате I; 10 — Грушівка; 11 — Журавка прилуцька; 12 — Волошське; 13 — Мала Корениха; 14 — Пологи; 15 — Кам'янка-Дніпровська; 16 — Черняхів; 17 — Жовнін; 18 — Радущівка; 22 — Ранжеве; 25 — Жуківці.

Рідкісні посудини (рис. 10). До цього типу в черняхівській культурі відносяться світильники, сковорідки, фляги і ряд інших посудин. Не виключено, що до рідкісних ці посудини відносяться через недостатню вивченість черняхівських пам'яток, зокрема поселень з їх своєрідним керамічним набором побутового господарського і виробничого посуду.

Світильники в черняхівській культурі представлені трьома екземплярами (Гурбинці, Коблево, Лепесівка) (рис. 10, 1—3). Вони не вважаються характерними місцевими знахідками. Не викликає сумнівів їх запозичення від населення варваризованих античних центрів, що чітко видно за аналогічними посудинами, наприклад, за знахідкою в одній із могил в с. Коблеві в Причорномор'ї³².

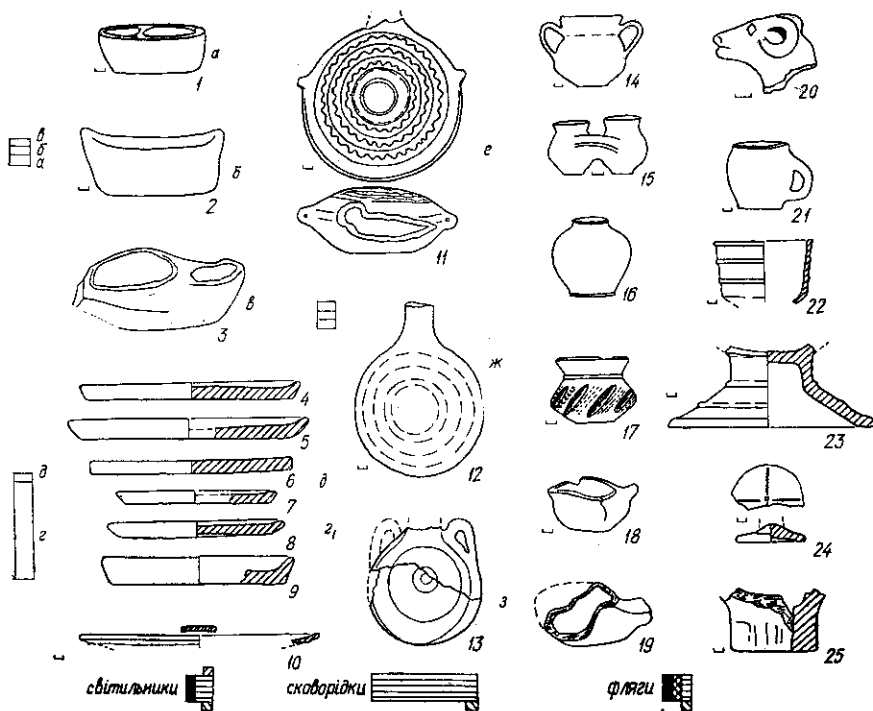
Глиняних сковорід та їх уламків є 12 екземплярів. Різняться між собою підняттям і оформленням вінець. Діаметр сковорідок коливається від 13—15 до 30 см. Знахідки походять із середньодніпровських поселень в Журавці ольшанській, Лісках, Ломоватому-I та із Новолипівського (рис. 10, 4—9). І. І. Ляпушкін вважає сковорідки характерною ознакою ранньосередньовічної слов'янської кераміки³³, але, очевидно, поява їх в культурі місцевих племен відноситься до пізньоримського періоду.

Глиняні фляги відомі в трьох екземплярах і є випадковими знахідками (рис. 10, 11—13). Виготовлені вони на гончарному крузі із сірої глини і походять із Волинського, Журавки Прилукської і Малої Коренихи. Очевидно, цей тип посудин проник в райони черняхівської культури від кочових іраноязичних племен³⁴, хоча використання подібних посудин населенням античних причорноморських центрів було відоме ще в елліністичну епоху³⁵.

Посудини, що відносяться до металургійного і ювелірного виробництва, нечисленні. В. П. Петров і Н. М. Кравченко описали знахідки ляцтва із Радущівки і Лепесівки³⁶. Сюди ж відноситься і фрагмент посудини із с. Журавки (рис. 10, 18, 19). Фрагменти тиглів і лячки траплялись і на інших черняхівських селищах, на яких простежуються часті сліди шлаків.

До рідкісних форм посуду на черняхівських пам'ятках Придніпров'я відносяться: уламок рибного блюда (?) з чорним покриттям із с. Грушівка; двохуха посудина із с. Пологи, ніби із черняхівського поховання; ліпна здвоєна посудина-чарка, подібна скіфським зразкам із дитячого поховання в Кам'янці-Дніпровській; ромбоподібний гончарний горщик з широким дном і порівняно вузьким горлом з черняхівського могильника; приземкуватий горщик-кубок з краєм у вигляді розтруба із Жовніна; глиняний водозлив у вигляді голови барана з ромбічними вставками на місці очей та ліпний черпак з відтягнутою ручкою, подібний до посудин пшеворського і оксивського типу із Лепесівки; незвичайні піддони посудин із Жуківців, Коблева і Лепесівки (рис. 10, 10, 14—17, 20, 21, 23—25). Можливо, що чарка із с. Ранжевого в Причорномор'ї (рис. 10, 22) була встановлена на піддоні з такою високою ніжкою. Зовсім мініатюрні посудинки з черняхівських поселень швидше всього були дитячими іграшками³⁷.

Підсумовуючи дослідження черняхівської кераміки, відзначимо, що для виготовлення посуду населення використовувало не лише глину. Вживався посуд, зроблений із дерева і каменя, та привозні скляні кубки. Знахідки кам'яних корит і ступ відомі лише з причорноморських поселень черняхівського типу.

Основні висновки проведеної класифікації глиняного посуду:

1. Безумовно, оправдане спільне розглядання гончарної і ліпної кераміки, яка не зіставляється лише в окремих випадках. Симбіоз ліпних і гончарних форм посуду в більшості випадків настільки явний, що неможливо вважати для походження черняхівської культури лише виготовлені вручну посудини, а гончарну кераміку визнати свого роду «вуаллю», оскільки це затемняє справу. Немає такого типу посуду, на який би талант черняхівського гончара-ремісника не наклав відбитки своєрідності. Це, наприклад, добре простежується на посудинах типу кубків. Їх півсферична і півовальна форма явно запозичена, а орнаментация самотунтя.

2. Класифікація посуду культури полів поховань в таких широких масштабах проводиться вперше, хоча охоплено лише басейн Дніпра. Зведення посуду до таблиць з вираженими на них в діаграмах кількісними показниками для даних типів і варіантів, а також графічно виражений їх територіальний розподіл дає чітку наочну інформацію. Врахування цілих форм посудин, які, як правило, походять із могил, разом з фрагментованою керамікою поселень робить типологічні серії повними. Отже, одержані статистичні розрахунки відображають реальні співвідношення категорій і груп посуду черняхівських об'єктів. Встановлена перевага горщиків над мисками. Середні розміри вказують на можливість використання їх членами однієї невеликої сім'ї, характерної для територіальної общини. Навіть у великих будівлях черняхівської культури великі посудини не переважають горщики і миски середніх розмірів, що трапляються повсюдно.

3. Розподіл посудин в межах основних територій черняхівської культури басейну Дніпра приводить до цікавих спостережень про розпов-

сходження одних і тих же категорій і груп кераміки, починаючи від посудин-сховищ і до кубків. У той же час деякі райони чи мікрорайони можуть характеризуватись не лише відмінностями в типі, варіанті, але і орнаментатії посудин³⁸. Наприклад, природним є відсутність чи майже повна відсутність в причорноморських районах північних за походженням ліпних яйцеподібних горщиків з шерехатою поверхнею або подібних зарубинецьким мискам на високому піддоні та ін. Крім спільності типології черняхівської кераміки Подніпров'я і поширення однакових категорій, груп і типів посуду, простежується спільність стилю, подібна технологія виробництва, аналогічні мотиви і способи нанесення орнаменту. Ці загальночерняхівські явища доказують єдність культури, її тісні взаємоспівкування і культурні зв'язки племен на віддалених районах Подніпров'я. Різномітне населення, очевидно, не могло б створити таку спільність.

4. Відзначене вище не суперечить відміченій неоднорідності джерел різних форм посуду черняхівської культури. Запозичення і злиття різнорідних елементів привело не до механічного змішання, а до сплаву різнорідних елементів. В результаті переробки запозичень виникло зовсім нове якісно своєрідне явище під назвою кераміка черняхівського типу. В основі черняхівська кераміка виникла на місцевій зарубинецькій і частково шеворській культурній базі, запозичуючи від сусідів окремі риси і прийоми формовки посудин. Багатий набір спеціалізованих, часто стандартизованих форм посуду в районах черняхівської культури не знаходить повних аналогій у жодній із сусідніх культур.

5. Спостереження над спадкоємністю при класифікації черняхівської кераміки від періодів більш ранніх, які передували її створенню, до спостереження зв'язків її з деякими ранньосередньовічними типами слов'янського посуду має величезне значення. Тим самим з'являються нові докази на користь автохтонного розвитку місцевого населення і культурного спадкоємства в розвитку і створенні ранньосередньовічних слов'янських старожитностей, як це простежено окремими дослідниками³⁹.

СЫМОНОВИЧ \Rightarrow А.

Черняховская керамика Поднепроя

Резюме

Данная статья является продолжением публикации «Черняховские горшки Поднепроя» (Археология, 1981, 36, с. 41—54). В работе представлена классификация черняховской керамики (миски, кружки, кувшины, кубки и другие более редкие формы посуды) с могильников и поселений Поднепроя. В итоге изучения самого массового для культуры полей погребений материала делаются заключения о взаимосвязи и взаимозависимости лепной и гончарной черняховской керамики и, следовательно, о необходимости их совместного рассмотрения; устанавливаются количественные соотношения и территориальное распределение ведущих и второстепенных категорий и типов керамики, среди которой преобладают горшки и миски; выясняется повсеместное распространение одних и тех же категорий и групп керамики на рассматриваемых черняховских территориях, что подтверждает выводы, сделанные на других материалах, о единстве культуры. По-видимому, такой вывод не противоречит поискам разных истоков форм черняховской посуды в соседних с этой культурой областях или среди субстратных предшествующих культур, таких, как зарубинецкая, шеворская, позднеантичная и позднескифская, сарматская и пр. Последние дают основания для поисков и выделения локальных вариантов и определения специфики гончарства в микрорайонах. Заключение о чертах преемственности между черняховской и раннесредневековой славянской керамикой свидетельствует в пользу автохтонного развития местного населения и участия черняховских племен в создании древнейшей славянской культуры.

¹ Круг О. Ю. Применение петрографии в археологии. — В кн.: Археология и естественные науки. М., 1965, с. 149.

² Раевский К. А. Наземные сооружения земледельцев междуречья Днепра—Днестра в I тысячелетии н. э. — СА, 1955, вып. 23, с. 266, рис. 13, 1.

³ В даному випадку виняток становить миска з с. Завадівки, яка у верхній частині тулуба прикрашена розрізненними овальними вдвленнями (рис. 7а, 10) і має аналогії в районах пшеворської культури. Див.: *Кравченко Н. М.* Пам'ятки черняхівської культури на Поросці. — Археологія, 1973, 8, с. 107.

^{4,5} *Кухаренко Ю. В.* Зарубинецька культура. — САИ, 1964, Д 1-19, с. 26, табл. VII.

⁶ *Петров В. П.* До питання про ліпну кераміку з городищ Нижнього Подніпров'я II ст. до н. е. — II ст. н. е. — АП УРСР, 1961, вип. 10, с. 155—164. Знахідки аналогічного сіроглиняного посуду траплялись в Лепетисі, Любимівці, Гаврилівці та інших місцях. Див.: *Поаребова Н. Н.* Позднескифские городища на Нижнем Днепре. — МИА, 1958, № 44, с. 184, рис. 34, 12.

⁷ *Vána Z.* Mýsy v západnoslovanské keramice. — РА, 49, Praga, 1958, S., 245—247; *Knorr H. A.* Die slawische Keramik zwischen Elbe und Oder. Leipzig, 1937, Bd. 58, Taf. 17, 20—21, S., 173—174.

⁸ *Березовец Д. Т.* Поселения уличей на р. Тясминне. — МИА, 1963, № 108, с. 188; *Бідзіля В. І.* Залізоплавильні горни середини I тисячоліття н. е. на Південному Бузі. — Археологія, 1965, вип. 15, с. 139; *Третяков П. Н.* Финно-угры, балты и славяне. М.; Л., 1966, с. 226—227, 262—263, рис. 64, 13, 15, 16, 17. Нами висказане заперечення проти такого підходу, коли одна відокремлено взята ознака кераміки (та ж біконічність) береться в якості етнокультурного показника. Див.: Археологія, 1972, 7, с. 66.

⁹ *Сымонович Э. А.* Поселение в Луке-Врублевской и археологические памятники Подолии I тысячелетия н. э.: Автореф. дис. ... канд. ист. наук. — Л., 1949.

¹⁰ *Pernicka R. M.* Die Keramik der älteren römischen Kaiserzeit in Mähren. — Врно, 1966, s. 56.

¹¹ *Петров В. П.* До питання про ліпну кераміку з городищ Нижнього Подніпров'я II ст. до н. е. — АП УРСР, 1961, вип. 10, с. 158—165; *Петров В. П.* Зарубинецько-корчуватівська культура Середнього Подніпров'я і синхронні культури суміжних територій. — Археологія, 1961, вип. 12, с. 68.

¹² *Сымонович Э. А.* Зарубинецкая и черняховская культуры в Поднепровье. — В кн.: Древние славяне и их соседи. М., 1970, с. 18—19.

¹³ *Сымонович Э. А.* Культура поздних скифов и черняховские памятники в Нижнем Поднепровье. — В кн.: Проблемы скифской археологии. М., 1971, с. 63—75.

¹⁴ *Тиханова М. А.* Днестровско-Волинский отряд Галицко-Волинской экспедиции. Экспедиции ЛОИИМК по изучению славяно-русской археологии в 1957 г. — КСИИМК, 1960, вып. 79, с. 94, рис. 40; *Рыбаков Б. А.* Календарь IV в. из земли полян. — СА, 1962, № 4, с. 66—89. Поклоніння космічним силам природи знайшло відображення в орнаментатії тривуких мисок-ваз у вигляді знаків, що прикрасили уламки посудин із Журовки (див.: МИА, 1961, № 116, с. 324, рис. 25, 9, 10); *Рыбаков Б. А.* Языческое мировоззрение русского средневековья. — ВДИ. 1974, № 1, с. 12—14.

¹⁵ *Kostrzewski J.* Wielkopolska w pradziejach. — Warszawa—Wrocław. 1955, s. 247, Ryc. 733.

¹⁶ *Tackenberg K.* Zu der Wanderungen der Ostgermanen. — Leipzig, 1930, S. 291, Abb. 1—2.

¹⁷ *Смишко М. Ю.* Карпатські кургани першої половини I тисячоліття нашої ери. К., 1960, с. 91—94.

¹⁸ *Тиханова М. А.* Днепроовско-Волинский отряд..., с. 95; *Böna J.* Beiträge zur Archäologie und Geschichte der Quaden. — AA, Budapest, 1963, t. 15, s. 286—287, Taf. XLX, 16.

¹⁹ *Тиханова М. А.* Раскопки на поселении III—IV вв. у с. Лелесовки в 1957—1959 гг. — СА, 1963, № 2, с. 189—190.

²⁰ *Петров В. П.* Черняховский могильник. — МИА, 1964, № 116, с. 99.

²¹ До числа посуду типу кухлів В. М. Корпусова віднесла більш обмежений асортимент — приземкуваті посудини з ручкою. Див.: *Корпусова В. М.* Біконічні посудини перших століть нашої ери з Причорномор'я. — Археологія, 1971, 3, с. 79—80.

²² *Винокур И. С.* Волыно-Подольское пограничье — один из районов формирования черняховской культуры. — КСИА, 1970, вып. 121, с. 30—31.

²³ *Крупнов Е. И.* Археологические работы на Северном Кавказе. — КСИИМК, 1949, вып. 27, с. 19, рис. 86; *Смирнов М. Ф.* Савроматы. М., 1964, с. 352, рис. 60, 12; *Сымонович Э. А.* Памятники черняховской культуры Степного Поднепровья. — СА, 1955, вып. 24, с. 312; *Корпусова В. М.* Біконічні посудини... — Археологія, 1971, 3, с. 81; *Скалон К. М.* Изображение животных на керамике сарматского периода. — В кн.: Тр. Отд. истории первобытной культуры Гос. Эрмитажа. Л., 1941, т. 1, с. 178, рис. 3 и др.; *Виноградов В. Б.* К вопросу об изображениях животных на сарматской керамике. — В кн.: Археологический сборник МГУ, 1961, с. 36—46.

²⁴ *Петров В. П.* Черняховский могильник. — МИА, 1964, № 116, с. 100.

²⁵ *Рыбаков Б. А.* Календарь IV в. из земли полян. — СА, 1962, № 4, с. 74.

²⁶ *Магомедов Б. В.* може бути більш правий при поділі глеків на опуклобокi та гостророберні (відділи А і Б). В середині цих відділів він виділив 16 типів, не враховуючи при цьому дворучкові глеку і посудини без ручок, що, на нашу думку, невірно. Див.: *Магомедов Б. В.* До вивчення черняхівського гончарного посуду. Археологія, 1973, 12, с. 80—81.

²⁷ Там же, с. 81—86.

²⁸ *Брайчевская А. Т.* Поселение в балке Яцевой в Надпорожье. — МИА, 1963, № 108, с. 276, рис. 15.

²⁹ *Смиленко А. Т.* К хронологии гончарной керамики черняховского типа. — КСИА АН СССР, вып. 121, с. 79—80.

³⁰ *Винокур И. С., Островский М. И.* Раскопки Раковецкого могильника в 1962 г. — КСИА АН СССР, 1964, вып. 102, с. 67—68; *Винокур И. С., Островский М. И.* Раковецкий могильник. — МИА, 1967, № 139, с. 159; *Винокур И. С.* История та культура черняхівських племен. К., 1972, с. 82—84; *Сымонович Э. А.* Орнаментація черняховської кераміки. — МИА, 1962, № 116, с. 340—345.

³¹ *Vana Z.* Misy v zapadoslovanské... S. 247, diagram; *Kostrzewski J.* Le probleme de la continuité de la habit en Pologne dans l'Antiquité. — A. P., Wrocław, Warszawa, Kraków, 1964, VII, S., 264, Fig. 1.

³² *Гайдукевич В. Ф.* Раскопки Мирмекия в 1935—1938 гг. — МИА, 1952, № 25, с. 176, рис. 78; *Кастанаян Е. Г.* Лепная керамика Илурата. — МИА, 1958, № 85, с. 278, рис. 4; *Наливкина М. А.* Раскопки юго-восточного участка Танаиса (1960—1961 гг.). — В кн.: Древности Нижнего Дона. М., 1965, с. 145, рис. 17; *Шилов Д. В.* Раскопки северо-восточного участка Танаиса (1955—1957 гг.). — Там же, с. 98—99, рис. 38; *Плетнева С. А.* Средневековая керамика Таманского городища. — В кн.: Керамика и стекло Древней Тмутаракани. М., 1963, с. 60—61, рис. 38.

³³ *Ляпушкин И. И.* Место роменско-боршевских памятников среди славянских древностей. — Вестник ЛГУ, 1956, № 20, с. 52—53. Слід зазначити, що в найраніших Придніпровських слов'янських поселеннях в урочищах Молочарня і Луг-І уламки сковорідок становили лише 0,12 і 0,37% всього посуду.

³⁴ *Смирнов К. Ф.* Мечей-Сайский могильник-памятник прохоровской культуры Южного Приуралья. — Докл. на скифо-сарм. секторе ИА. — НА ИА АН СССР, IV—62.

³⁵ *Белов Г. Д.* Эллинистический дом в Херсонесе. — В кн.: Античный город. М., 1963, с. 153, 161, рис. 20.

³⁶ *Петров В. П., Кравченко Н. М.* Типы черняховской культуры. — КСИА АН УССР, 1961, вып. 11, с. 87—88.

³⁷ *Сымонович Э. А.* Северная граница памятников черняховской культуры. — МИА, 1964, № 116, с. 34, рис. 7, 11—12.

³⁸ *Сымонович Э. А.* Забытая коллекция В. В. Хвойки. — СА, 1969, № 2, с. 199.

³⁹ *Tošik A.* Súčasny stan archeologickéh badáňa hajstaršich dejen slovenskeho národa. — Praga, 1963, 15, S. 620; *Vana Z.* Misy v zapadoslovanské... S. 247; *Zeman J.* Zu den chronologischen Fragen der älteren slawischen Besiedlung. — AR, 1966, 18, S. 168—169.