

- <sup>22</sup> *Tabaczynski S.* Neolit Śródkowoeuropejski. Warszawa, 1970, s. 179.
- <sup>23</sup> *Narr K. J.* Kulturgeschichtliche Erwägungen zu frühen Haustiervorkommen.— *Zit. Tierzucht und Züchtung biologie*, t. 76, 1961/62.
- <sup>24</sup> *Lichardus J., Pavuk J.* Bemerkung zum prakoramischen Neolithikums in der Argosia Magula und zu seinem existens in Europa.— *SA*, 10—2, 1962.
- <sup>25</sup> *Isaak E.* On the domestications of Cattle.— In: *Prehistoric Agriculture*. New York, 1971, p. 466.
- <sup>26</sup> *Protsh R., Berger R.* Earliest Radiocarbon Dates for Domestication Animals.— In: *Science*, vol. 179, N 40, 70. New York, 1973.
- <sup>27</sup> *Янушевич Э. В., Маркевич В. И.* Археологические находки культурных злаков на первобытных поселениях прутско-днестровского междуречья.— Интродукция культурных растений. Кишинев, 1970.
- <sup>28</sup> *Телегин Д. Я.* Дніпро-донецька культура. К., 1968, с. 207.
- <sup>29</sup> *Краснов Ю. А.* О системах и технике раннего земледелия в лесной полосе Восточной Европы.— *СА*, 1967, № 1.
- <sup>30</sup> *Вавилов Н. И.* Центры происхождения культурных растений.— *Избранные произведения*. Т. 1. М., 1967.
- <sup>31</sup> *Mellaart J.* Earliest Civilization of the Near East; *Tabaczynski S.* Neolit śródkowoeuropejski, s. 32; *Quitta H.* Der Balkan als Mittler Zkisschen Vordevan und Europa.
- <sup>32</sup> *Milojčić V., Boessneck J., Hoff M.* Argissa-Magula, s. 24.
- <sup>33</sup> *Нариманов И. Г.* О земледелии эпохи энеолита в Азербайджане.— *СА*, 1971, № 3.
- <sup>34</sup> Там же.

Д. Я. ТЕЛЕГИН

### О сложении скотоводства и земледелия на юго-западе Европейской части СССР

Резюме

Среди основных достижений и нововведений первобытной культуры, знаменующих собой переход от мезолита к неолиту, обычно называют сложение воспроизводящих форм хозяйства — скотоводства и земледелия, впервые возникших на древнем Востоке.

Доместикация животных на юге Европейской части СССР началась примерно на 2—2,5 тысячи лет позже, чем на Востоке, причем последовательность приручения отдельных видов была различной. В отличие от стран древнего Востока на юге Европейской части СССР первыми домашними животными стали свинья и бык (VII—VI тысячелетия до н. э.); овца и коза появились только в IV тысячелетии до н. э. Земледелие на нашей территории в связи с отсутствием здесь диких видов пшеницы и ячменя возникло в результате заимствования из стран древнего Востока и Балкан. Первые культурные злаки появились у нас значительно позже, чем на востоке, и проникли сюда, видимо, через Балканы.

Таким образом, в ходе сложения неолита на юге Европейской части СССР весьма тесно переплелись экзогенные и эндогенные процессы внешних влияний и внутреннего развития. Преобладали, по-видимому, первые, имевшие двойной характер: заимствование только идей и понятий (идея скотоводства вообще) и получение уже готовых импортов (домашние животные и культурные злаки). Эндогенное развитие прослеживается в конкретных путях внедрения новых заимствований.

Прямая миграция каких-либо больших групп населения, очевидно, не сыграла заметной роли в сложении неолита юга Европейской части СССР.

А. О. ЩЕПИНСКИЙ

### Населення південного берега Криму в епоху раннього заліза

Починаючи з 1969 р. Інститут археології АН УРСР проводив систематичне обстеження Південного узбережжя Криму з метою виявлення та вивчення пам'яток первісних культур. Зокрема, розвідки й невеликі охоронні розкопки пам'яток таврської культури були здійснені автором.

У районі Алушти, поблизу с. Розове, де, за даними О. Бранта<sup>1</sup>, розташовувалась група кам'яних ящиків (уроч. Малоба, у долині р. Улу-Узень), досліджувалось пов'язане з ними поселення. Воно займало невелику площадку біля джерела прісної води і було оточене із заходу кам'яним валом шириною до 4 м, висотою до 1,5 та довжиною не менше

50 м. Один кінець валу входить у глибокий яр, а другий — у відроги гір. Певно, це розвал оборонної стіни. Тут знайдено залишки невеликих споруд, складених насухо з місцевого необробленого вапняку. Ширина їх — від 1 до 1,5 м, висота — близько 0,5 м. Недалеко від могильника можна помітити прямокутну кам'яну споруду, довжина якої з південного заходу на північний схід до 2 м, ширина близько 2 і висота — 0,55 м. У цьому ж районі чимало кам'яних насипів (діаметр їх майже 4 м, висота — 0,5—0,7 м), що нагадують кургани.

На розкопаних ділянках знайдено типову для таврських поселень і поховань ліпну неорнаментовану кераміку брунатно-сірого кольору. Трапляються зрідка фрагменти амфор античного часу. Могильник розташований на невеликому підвищенні. Він являє собою п'ять витягнутих з півночі на південь рядів куп, складених з каміння різних розмірів і форм. В середині їх стоять майже щільно один до одного кам'яні ящики. Купи (діаметр — 3,5 м, висота — 0,5—0,7 м) обкладені більшими каменями. Ящики побудовані з цільних необроблених плит місцевого мармурового вапняку або дрібнозернистого щільного пісковика і майже повністю опущені в землю. Довжина окремих плит — 1,8—2 м, товщина в середньому — від 0,20 до 0,25 м. В одному випадку ящик був перекритий великою плитою розміром  $2 \times 2 \times 0,33$  м. Такі ж плити лежали і біля інших ящиків, яких у могильнику налічується близько 20—25. Більшість їх зруйнована, збереглося лише 2—3 плити (рис. 1, 2; і 2, 1).

Ящик правильної прямокутної форми (довжина — 1,4 м, ширина — 1,2, висота — 0,75 м) було розкопано в південно-західній частині могильника (рис. 2, 2). У ньому виявлені дрібні фрагменти кістяка дорослої людини. Обряд поховання встановити важко. Супровідний інвентар типовий для таврських кам'яних ящиків V—IV ст. до н. е. Це скляні намістни, кістяна проколка (рис. 3, 18—22) черепашки каури (рис. 3, 23—32), бронзові бляшки (рис. 3, 12—17) трубчасті пронизки (рис. 3, 3—6); уламки амфор, бронзові шпильки, спіралі, кільця (рис. 3, 1, 2, 7—11).

До більш раннього часу належать ящики, досліджені на так званих грецьких полянах поблизу гори Малова за 14 км на північ від Алушти. Ці невеликі споруди складено з тонких плит пісковика й розташовано рядами на невеликому пагорбі, вкритому лісом. Серед типово таврського інвентаря слід виділити бронзовий дволопатевої наконечник стріли з шипом, що датується VII—V ст. до н. е. Поки що це найраніші пам'ятки такого типу серед виявлених на Південному березі Криму.

До пізнішого часу слід віднести могильник, обстежений нами в районі м. Ялти, за 1 км на захід від с. Понизівки. Тут на краю глибокого яру зафіксовано шість кам'яних ящиків та залишки кам'яного ряду довжиною 25 м, шириною до 4 і висотою до 0,7 м. Ящики невеликі, виготовлені з щільних плит вапняку, товщиною близько 0,25 м (рис. 4, 1—3).

Всі могили було пограбовано. У викидах біля них зібрано кілька десятків дрібних фрагментів неорнаментованих типово таврських посудин, уламок бронзового браслета з кінцем у вигляді голівки гадюки і один виток спіралі з бронзового дроту (рис. 4, 4, 5). На підставі цих знахідок поховання в ящиках можна датувати V—III ст. до н. е.

Ще пізнішим часом датуються поселення на околиці Алушти, за 2,5 км на північний захід від с. Ізобільне. Тут на невеликому пагорбі можна побачити залишки кам'яних кладок та уламки ліпної пізньотаврської кераміки з домішкою піску, які мають грубу поверхню брунатно-сірого кольору (рис. 5, 2). Один фрагмент прикрашений соскоподібним наліпом (рис. 5, 1). На цьому ж поселенні знайдено кілька уламків гончарних посудин (рис. 5, 3—6).

Цікавий могильник, що складається з кам'яних ящиків, відкрито поблизу с. Нікіти під Ялтою. На невисокому горбі у лісових хащах розкопано могили, викладені тонкими пісковими плитами. Ящики цілком опущені у землю. В одному з них знайдено залишки скорченого кістяка

дорослої людини, що лежав на боці. Більшість могил зруйнована. Поблизу них зібрано ліпну неорнаментовану таврську кераміку брунато-сірого або чорного кольорів (рис. 6, 4—6, 10), деякі фрагменти з рельєфними валиками (рис. 6, 1, 3, 5) і один крем'яний відщеп (рис. 6, 2).



Рис. 1. Кам'яні ящики з могильника поблизу с. Розове.

Недалеко від могильника, в густому лісі, виявлено залишки кам'яних споруд (огорож, жител) та ліпну таврську неорнаментовану кераміку (рис. 6, 8, 11). У цьому районі, на так званому Нікітиному місі, розташовано укріплення, про яке згадує П. Кеппен<sup>2</sup>. Добре простежується розвал оборонної стіни (висотою до 2,5 м і шириною до 5 м), яка була складена з великих каменів на вапняковому розчині з домішкою дрібної морської гальки. На території сховища і поблизу стін трапляється ліпний таврський посуд. Ця пам'ятка як за місцезнаходженням, так і за керамікою, цілком аналогічна таврським укріпленням гірського

Криму (Залісся, Таш-Джарган, Алімовське та ін.). Однак наявність вапнякового розчину в кладці оборонних стін не дає підстав пов'язувати це укріплення з ранніми таврами. Можливо, воно таврське в своїй основі, але в часи середньовіччя перебудовувалося. Ймовірно також, ще вапняковий розчин був відомий пізнім таврам Південного узбережжя Кри-

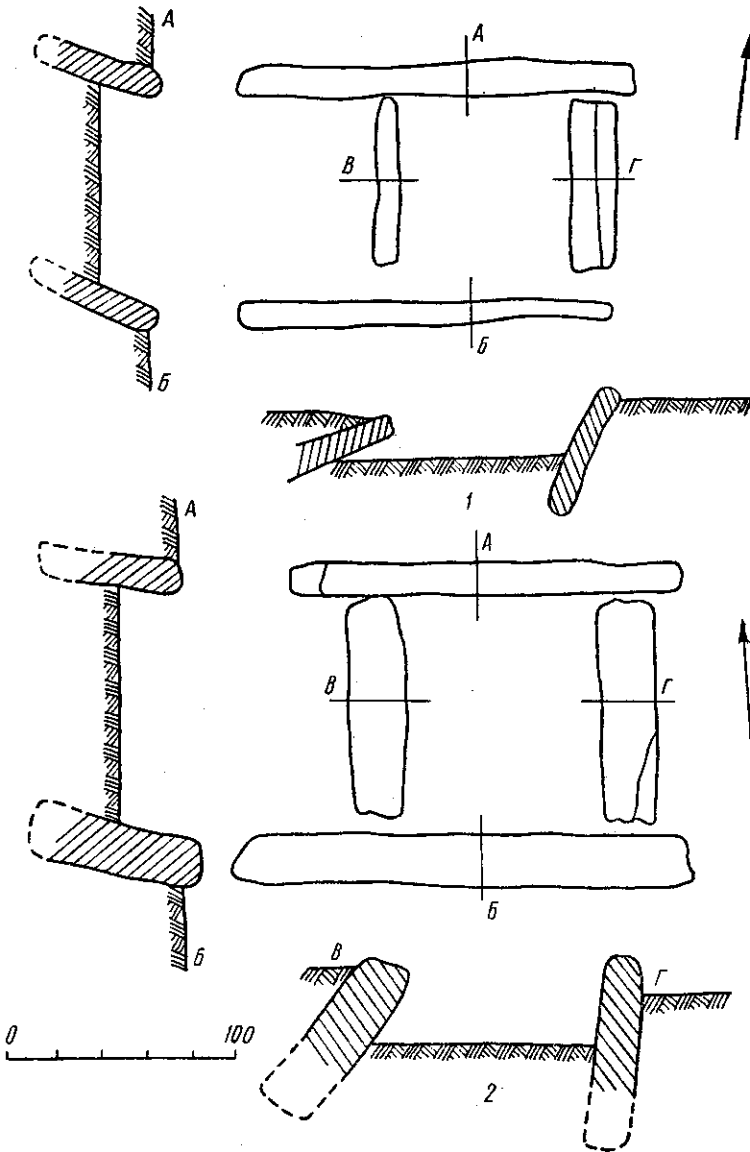

Рис. 2. Кам'яні ящики з могильника поблизу с. Розове.

му і що цей будівельний матеріал вони перейняли від римлян, пам'ятки яких добре відомі на місі Ай-Тодор поблизу Харакса.

Залишки поселень відкрито також поблизу кам'яних ящиків на горі Малоба в районі Гаспри, поблизу с. Оползневе та в інших місцях Південного узбережжя Криму. Для них характерна однорідна ліпна неорнаментована кераміка сірого або брунатно-сірого кольору. Найближчі аналогії вона має в посуді кам'яних ящиків, поселень і укріплень гірського та передгірського Криму.

Нові знахідки переконливо свідчать, що таврські старожитності Південного узбережжя гірського та передгірського Криму складають

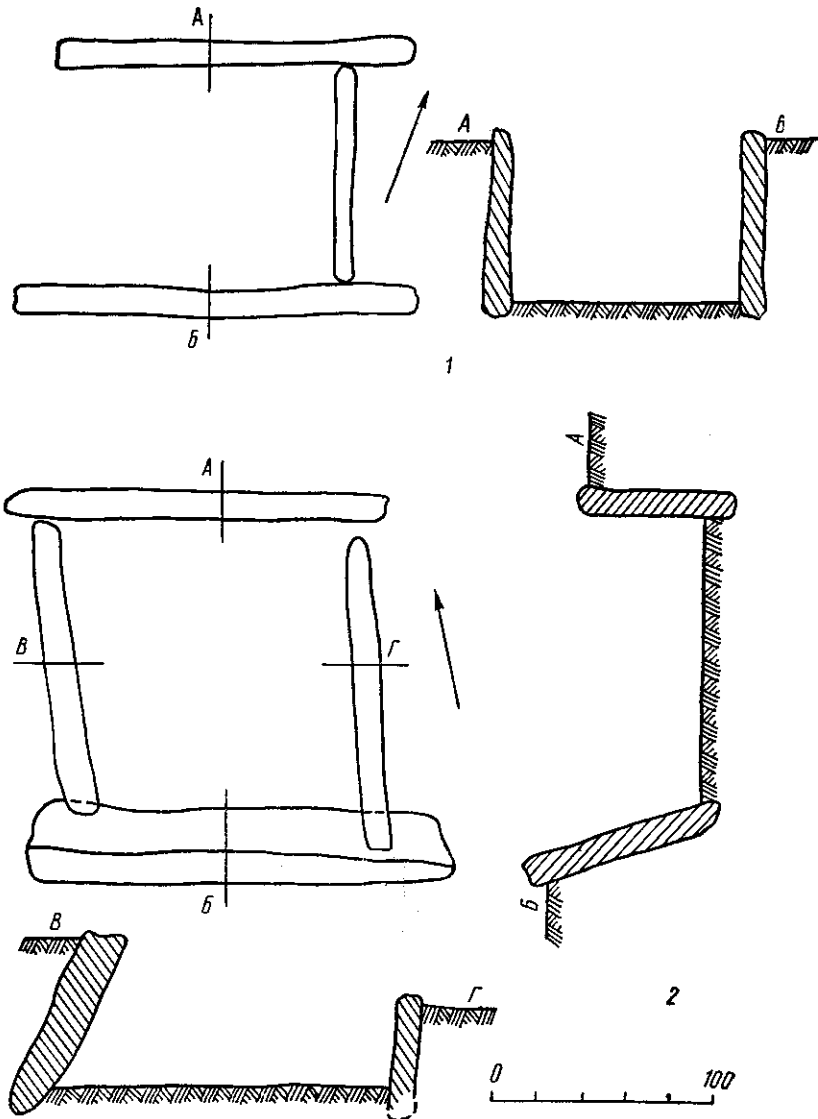
одне ціле, причому на Південному узбережжі добре представлені не лише могильники, а й поселення. Довгий час вважалося, що для останніх характерна кераміка кизил-кобинського типу — лощена, з різьбленим геометричним орнаментом. Здається дивним, чому на Південному узбережжі, де відомо безліч таврських некрополів з кам'яними ящиками.



Рис. 3. Інвентар з кам'яного ящика могильника поблизу с. Розове:  
1—17 — бронзові прикраси; 18—21 — намисто; 22 — кістяна проколка; 23—32 — черепашки каури.

майже відсутні поселення з керамікою кизил-кобинського типу. Згадаємо поселення на горі Кошка недалеко від Сімеїзу та кілька в горах поблизу Алушти. За повідомленням О. І. Домбровського, такий посуд з різьбленим орнаментом було зафіксовано під час розкопок середньовічної фортеці Кучук-Ісар на мисі Кикінеїз поблизу селища Жуковка. Розглянемо це питання докладніше.

Згідно з давніми писемними джерелами, у VIII—III ст. до н. е. в Криму жили кіммерійці, таври і скіфи. Перед дослідниками постало

питання, які культури епохи раннього заліза (насамперед кизил-кобинська) належали населенню, про яке згадують стародавні автори.

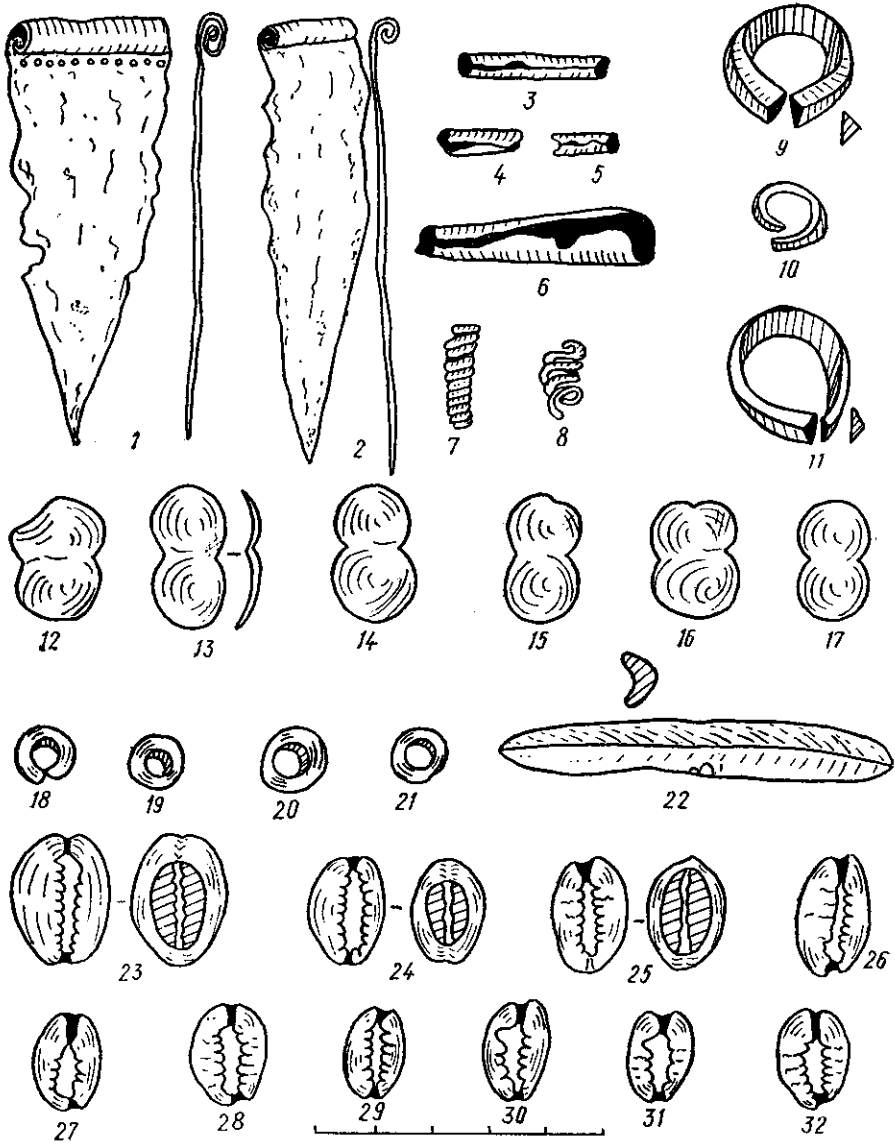
Свого часу Г. О. Бонч-Осмоловський припустив, що поселення з кизил-кобинською лощеною керамікою слід пов'язувати з ранніми таврами<sup>3</sup>. Цієї точки зору дотримувалась більшість дослідників, що займалися пам'ятками раннього заліза в Криму. Було опубліковано багато



Рис. 4. Кам'яні ящики з могильника поблизу с. Понизівка та їх інвентар.

праць, але в жодній зв'язки кизил-кобинської культури з таврами належним чином не обгрунтовувалися.

Слід нагадати, що на думку В. М. Дьякова<sup>4</sup>, специфіка кизил-кобинської кераміки не дає підстав пов'язувати її з таврською культурою. Значно пізніше до цієї точки зору приєднався і автор цієї статті<sup>5</sup>. Польові дослідження останніх років на Південному узбережжі Криму підтверджують наведені міркування.

Що ж нам відомо про таврську і кизил-кобинську культури? Щодо таврів загальноприйнятими слід вважати такі положення.

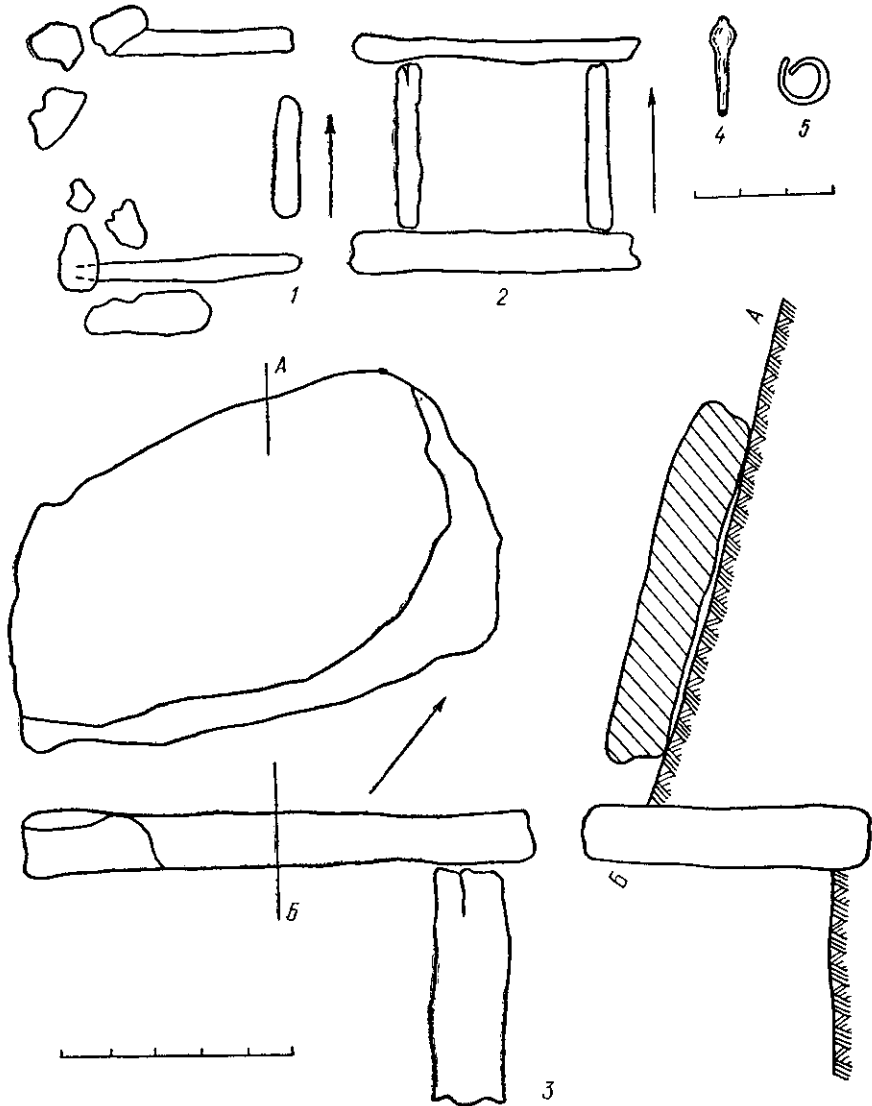
1. Племена таврів жили в Криму з X—IX ст. до н. е. по III ст. н. е. <sup>6</sup>

2. Територія, яку вони займали була обмежена Південним узбережжям, гірським і передгірським Кримом. З одного боку вона прилягає до моря, з другого — до степу, приблизно по лінії Севастополь — Сімферополь — Білогірськ — Феодосія <sup>7</sup>. У степовій частині Криму таврські пам'ятки невідомі. Ці археологічні дані добре узгоджуються з повідомленнями Геродота, Страбона та Плінія Старшого, які писали, що таври заселяли гірську частину півострова <sup>8</sup>.

3. Таврські могильники — кам'яні ящики (до 50 могил в одному місці) звичайно розташовані на підвищених місцях. Часто вони мають округлу або прямокутну огорожу. Курганні насипи для них нехарактерні. Нерідко ящики являють собою колективні усипальниці, кістки лежать на боці в скорченому стані і орієнтовані головою найчастіше на схід або північний схід <sup>9</sup>.

4. Поховальний інвентар представлено ліпною, простою та лощеною керамікою, іноді прикрашеною гладкими невисокими рельєфними валиками: різьблений орнамент (кілька смуг) дуже рідкісний. Трапляються також вироби з бронзи, кісток, каменю, заліза тощо <sup>10</sup>.



Рис. 5. Знахідки на поселенні поблизу с. Ізобільне.

Найдавніші з кизил-кобинських пам'яток належать до VIII ст. до н. е. (мабуть, не до початку, а до більш пізнього часу); розквіт припадає на VII—V ст. до н. е., а найпізніші датуються III—II ст. до н. е. <sup>11</sup> Нижче наведено характерні ознаки культури.

Основну масу кизил-кобинських пам'яток зосереджено в гірській частині півострова, менше їх виявлено на Південному узбережжі та в інших місцях: Керкінітіді, Чайці, поблизу с. Попівки, недалеко від оз. Донузлав, в околиці с. Володимирівка в північно-західному Криму, а також у Пантікапеї, Тірітаці, Мірмекії, Німфеї на Керченському півострові <sup>12</sup>. Відомі вони й на Півдні України, наприклад в Ольвії та на о. Березань <sup>13</sup>. Кераміку, подібну до кизил-кобинської, виявлено й на пам'ятках раннього заліза на Кавказі <sup>14</sup>.

Поселення розташовані недалеко від джерел прісної води. Основним заняттям населення було землеробство і скотарство. Кераміка ліпна, проста і лощена, прикрашена досить складним різьбленим або заглибленим геометричним орнаментом з трикутників, ромбів тощо, що чергуються з ямковими вдавленнями та наколами. Саме цей посуд характеризує кизил-кобинські пам'ятки (рис. 7). З цієї ж культури пов'язані вироби з бронзи, заліза, кістки, каменю, які знаходять численні аналогії в багатьох культурах того ж часу Молдавії, півдня України, Кавказу.

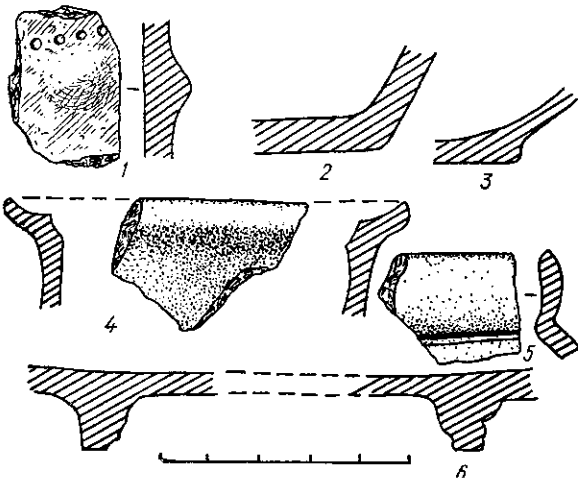
До кизил-кобинських поховань дослідники слідом за Г. О. Бонч-Осмоловським <sup>15</sup>, відносять ранні таврські кам'яні ящики. Вважається, що на користь цього свідчить спільність посуду кизил-кобинських поселень і згаданих ящиків, про що пишуть, зокрема, О. М. Лесков та Х. Й. Кріс <sup>16</sup>. Такі висновки звичайно ґрунтуються на випадковому й по-

гано документованому матеріалі. Навіть аналіз літератури дає підстави твердити, що кераміка кизил-кобинських пам'яток не схожа на кераміку таврських кам'яних ящиків, як ранніх, так і пізніх. Перша, що вже під-



Рис. 6. Інвентар з таврського поселення та могильника в околиці с. Нікити поблизу Ялти:  
1, 3—11 — кераміка; 2 — кремій.

креслювалось, прикрашена різьбленим орнаментом, остання — звичайно не має орнаменту (рис. 7).

О. М. Лесков, Х. Й. Кріс та інші дослідники найбільш раннім (VIII—VII ст. до н. е.) поселенням кизил-кобинської культури вважають Ашлама-Дере. Судячи з опублікованих матеріалів, тут майже відсутня кераміка з різьбленим або заглибленим орнаментом<sup>17</sup>. Виникає



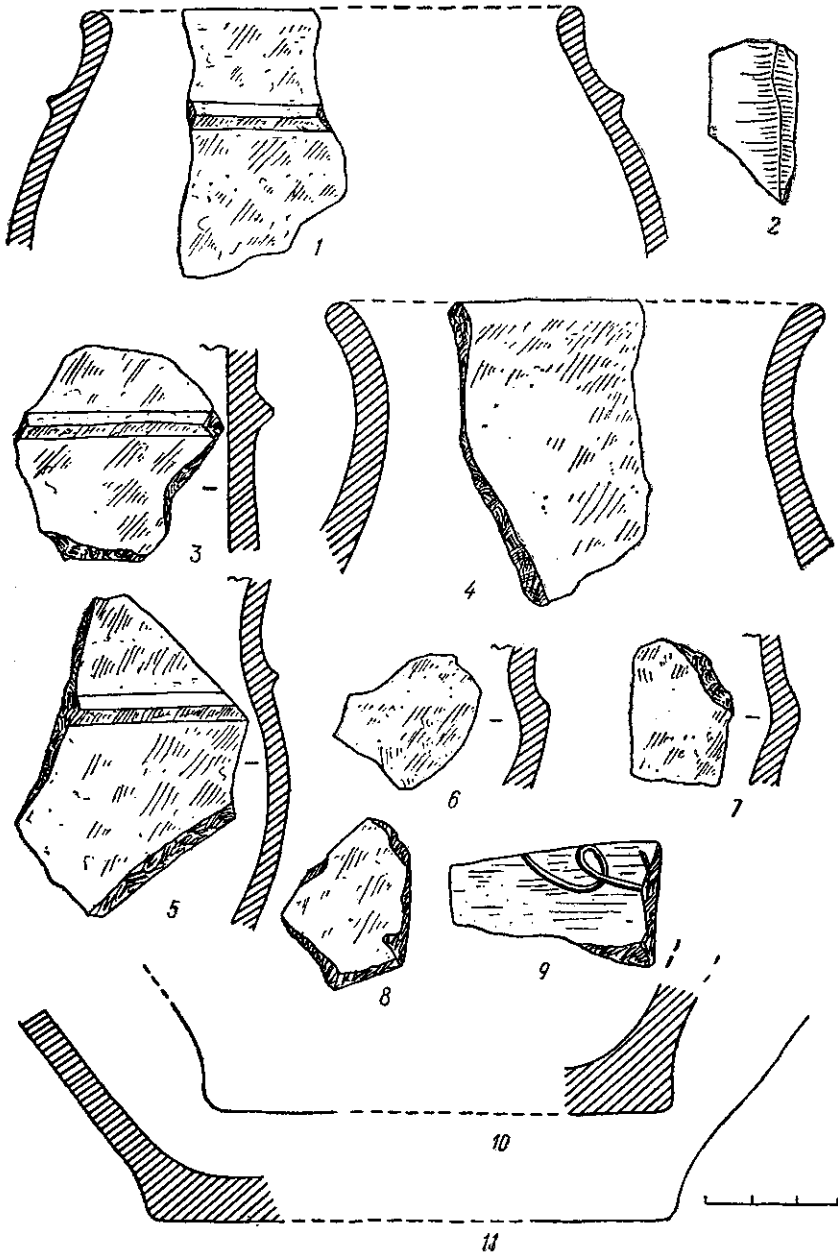





Стаття до н.е.	Кизил-кобинська культура		Таврська культура	
	Поселення	Поховання	Поселення	Поховання
I				
II				
III				
IV				
V				
VI				
VII				
VIII				
IX				

Рис. 7. Таблиця зіставлення кераміки з кизил-кобинських і таврських поселень та поховань.

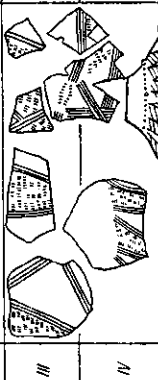
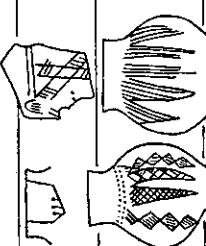
питання, на якій підставі ця пам'ятка віднесена до числа кизил-кобинських? Може, це поселення раних таврів, для яких типова саме така неорнаментована кераміка? Що ж до знахідок з Кизил-Коби та поселень Альма I, II і Уч-Баш, то тут, крім неорнаментованої кераміки є й численні фрагменти посудин з візерунком, характерним для кизил-кобинської культури<sup>18</sup>.

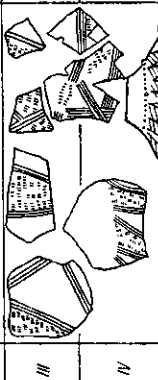
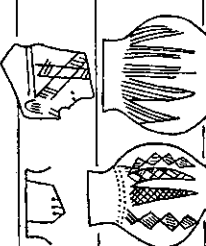
Невідповідність обох типів кераміки чітко виявляється, якщо зіставити матеріали розкопок кам'яних ящиків та поселень гірського Криму. Так, наприклад, всі посудини з кам'яних ящиків Таш-Даргана поблизу Сімферополя, в уроч. Чуюнча, Карли-Кая та ін. не мають різьбленого геометричного орнаменту кизил-кобинського типу, а на розташованому в цій частині Криму Сімферопольському поселенні та святилищі Кизил-Коба знайдено багато фрагментів такої кераміки. Слід підкреслити два моменти: згадані могильники з кам'яних ящиків датуються VII — початком VI ст. до н. е., до цього ж часу належать Кизил-Коба та Сімферопольське поселення; кам'яні ящики та поселення нерідко розташовані недалеко одне від одного. Цей факт спростовує думку деяких дослідників, що таврські некрополі передгірських районів, на відміну від могильників Південного узбережжя Криму і Байдарської долини, близькі

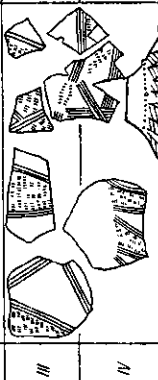
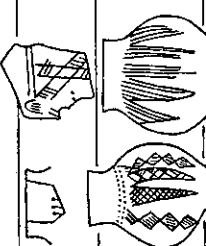

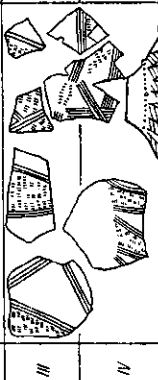
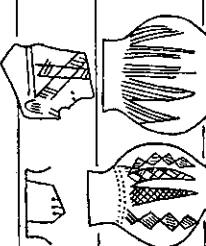
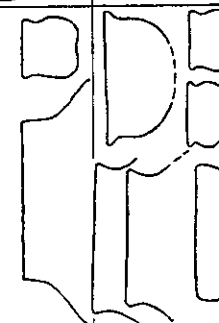
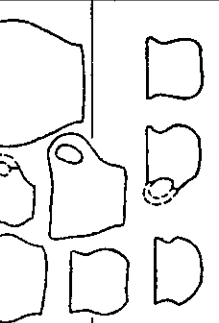
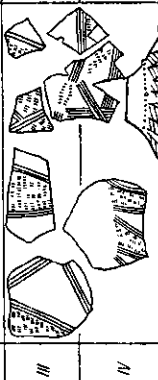
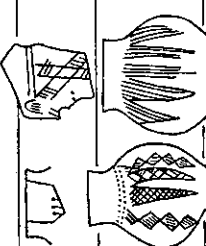
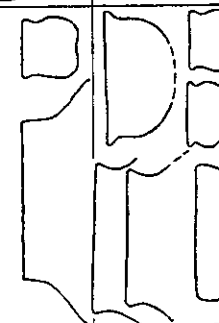
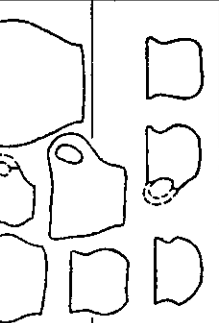
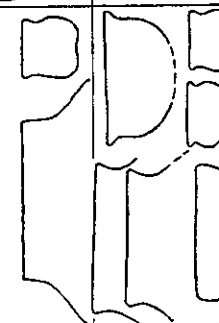
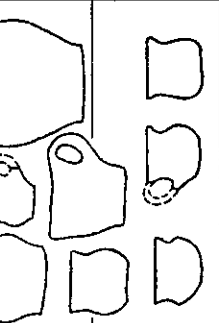
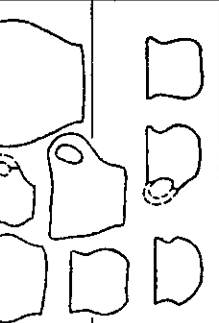
Рис. 8. Кизил-кобинська кераміка з поселення на горі Кошка (за П. М. Шульцем).

за посудом до поселень кизил-кобинської культури і що відмінність в кераміці пояснюється хронологічно.

Опубліковані матеріали виразно вказують, що за час існування обох культур кераміка зберігає свої основні ознаки (рис. 7). Отже, археологічні факти переконливо свідчать на користь тих дослідників, які в таврах і кизил-кобинцях бачать носіїв самостійних культур.

Авторові можуть закинути, що при такому підході залишаються тільки таврські могильники без поселень і, навпаки, є лише кизил-кобинські поселення і відсутні некрополі. Однак уже підкреслювалося, що на поселенні Ашлама-Дере поблизу Бахчисарая (VIII — початок VII ст. до н. е.) переважає кераміка, типова для таврських кам'яних ящиків (фрагменти посудин з різьбленим орнаментом представлені тут лише кількома екземплярами). Багато поселень з неорнаментованим посудом цього типу є й на Південному узбережжі Криму. Тут вони звичайно розташовані поряд з могильниками — кам'яними ящиками.

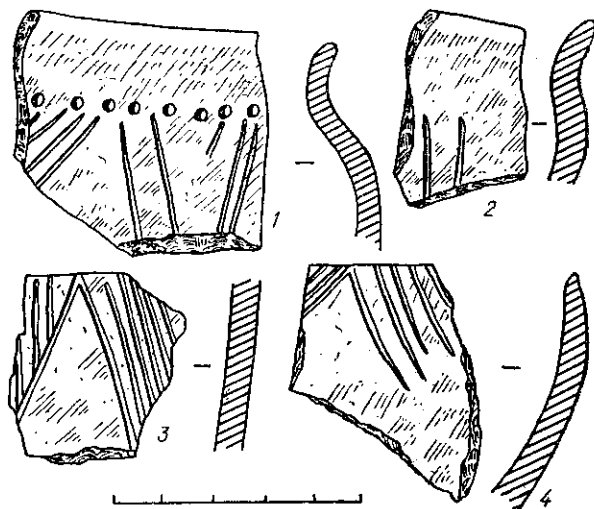
Цікаві матеріали дали розкопки поселення на горі Кошка<sup>19</sup>. Тут виявлено культурні нашарування епохи бронзи (II тисячоліття до н. е.), кизил-кобинської культури (перша половина I тисячоліття до н. е.), середньо- і пізньотаврського часу з неорнаментованою керамікою (рис. 8, 1—4; 9, 1—12). Немає сумніву, що саме з таврськими шарами пов'язується розташований поряд некрополь VI—V ст. до н. е.

Отже, зараз сміливо можна виділити стоянки, поселення та сховища, які дають аналогії матеріалам таврських кам'яних ящиків.

Не залишається нерозв'язаним питання про кизил-кобинські поховання. Ретельний аналіз курганів, досліджених Ю. О. Кулаковським, М. І. Веселовським та іншими археологами в дореволюційні роки, матеріалів 20-х років і особливо результатів розкопок, проведених після Великої Вітчизняної війни, дає можливість виділити в Криму підкурганні поховання, що супроводжуються типовим для кизил-кобинської культури



Рис. 9. Таврська кераміка з поселення на горі Кошка.

посудом. Ці поховання можуть бути як основними, так і впускними. Іноді їх кілька в одному кургані. В могилі звичайно — один, рідше два кістяки. Останні лежать на спині, в окремих випадках злегка скорчені. Орієнтація західна. У селищі Кирпичне, на Таш-Джаргані і у верхів'ях р. Малий Салгір такі кургани утворюють могильники. Цікаве кількісне співвідношення поховань різних культур у курганах передгірського і гірського Криму. Так, в 14 насипах, розкопаних у 1954 р. поблизу с. Мар'ї не виявлено 104 поховання, з яких 22 належать до кизил-кобинської культури. Загалом їх досліджено близько 40 тільки в курганах Сімферопольського району.

Слід зазначити, що, як і поселення, кизил-кобинські поховання трапляються в гірській і степовій частинах Криму. Невідомі вони лише на Південному узбережжі. Поселення зустрічаються тут зрідка.

Т. М. Троїцька склала перше зведення про поховання цього типу і вважає, що вони належали, головним чином, таврам — раннім кизил-кобинцям<sup>20</sup>. Її підтримує П. М. Шульц<sup>21</sup>. О. М. Лесков, навпаки, вважає,

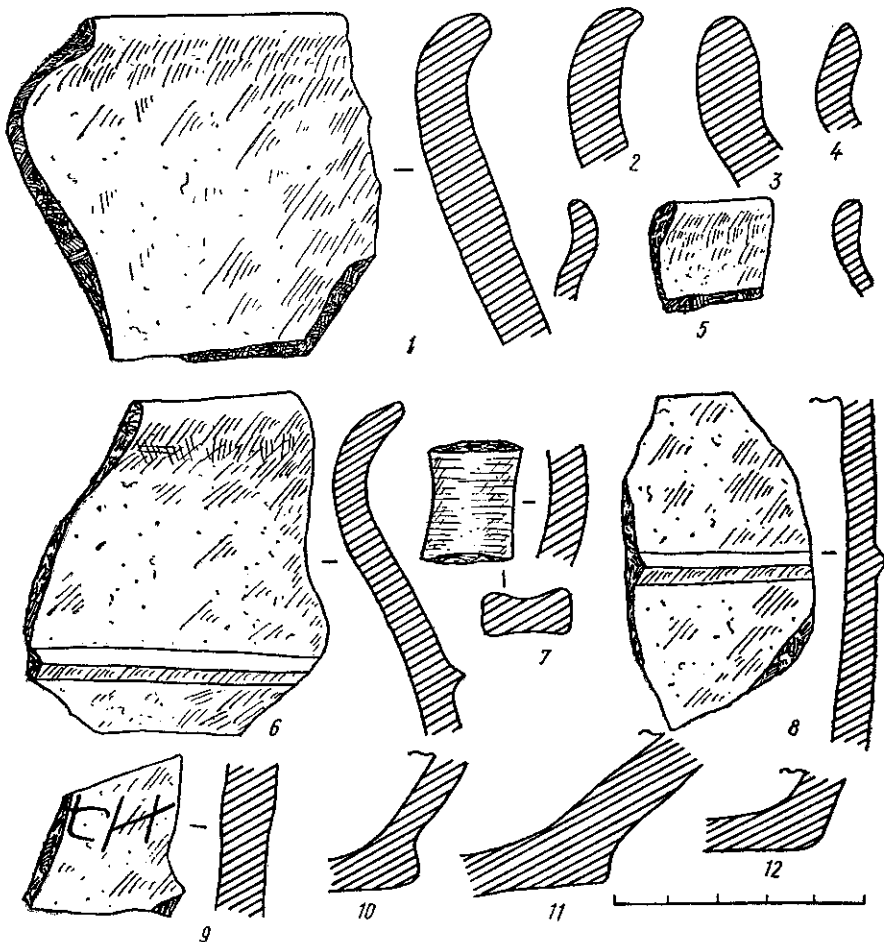
що ці пам'ятки залишені скіфами, які перебували під впливом таврської культури<sup>22</sup>. Проти тверджень дослідників, які вважають підкурғанні кизил-кобинські поховання таврськими, свідчать такі факти.

По-перше, таври ховали своїх небіжчиків у дуже скорченому стані у безкурғанних кам'яних ящиках, які утворювали так звані поховальні поля. Поодинокі таврські могили нам невідомі. Натомість кизил-кобинські поховання, як правило, здійснювалися в курғанах (кістяки були випростані) та ґрунтових ямах. Така відмінність в поховальному ритуалі однієї культури навряд чи можлива, зважаючи на консервативність обряду.

По-друге, кераміка таврських кам'яних ящиків і підкурғанних кизил-кобинських поховань різниться одно від одної: перша неорнаментована, друга — прикрашена складним геометричним орнаментом.

Нарешті, межі поширення таврських пам'яток не відповідають території кизил-кобинських.

Ще менш обґрунтоване твердження, що кизил-кобинські поховання слід розглядати як ранньоскіфські. На великому конкретному матеріалі Т. М. Троїцька переконливо довела, що в Криму окремі скіфські поховання з'являються лише у другій половині VII — на початку VI ст. до н. е. Відомі тільки дві такі пам'ятки. Одна з них відкрита на Керченському півострові, друга (початок VI ст. до н. е.) — в степах південно-західного Криму. Більш-менш значна кількість пам'яток зафіксована пізніше — у IV—III ст. до н. е.<sup>23</sup> В ранньоскіфський час, як вважає Т. М. Троїцька, «на території передгірської і, можливо степової частини Криму основним населенням були місцеві племена, носії кизил-кобинської культури»<sup>24</sup>. Важко припустити, щоб скіфи, які прийшли в такій значній кількості в передгірський та гірський Крим і розселилися серед місцевих племен, могли зовсім втратити характерні особливості свого поховального інвентаря і не залишити тут своїх поселень.

Таким чином, ми вважаємо, що в епоху раннього заліза на території Криму були поширені три основні самостійні культури — таврська, кизил-кобинська та скіфська. Перша з них займала Південне узбережжя, гірські та передгірські райони Криму, друга — всю територію півострова і, цілком ймовірно, виходила навіть за його межі. Щодо скіфів, то вперше вони з'являються на Керченському півострові десь наприкінці VII ст. до н. е., а в передгірській частині Криму, за існуючими даними, — лише у IV—III ст. до н. е.

Кожна з цих культур має свої яскраво визначені типи поселень, поховань та кераміку. Цікаво, що таврська і кизил-кобинська культури свого найвищого розквіту досягли приблизно в один час. Очевидно, тут діяв фактор мирного співіснування племен. Звідси неминучий взаємовплив та проникнення окремих елементів обряду, інвентаря тощо з однієї культури в іншу.

Ю. В. Готьє, С. Ф. Стржелецький, М. І. Репников<sup>25</sup> та інші припускають, що таврська культура виникла на основі підкурғанних кам'яних ящиків епохи бронзи Криму, тобто пам'яток, виділених в кемі-обинську культуру. Справді, обидві вони мають ряд спільних рис: поховання зі скорченими на боці кістяками і переважно східною орієнтацією, наявність кам'яних ящиків; проста та лощена, найчастіше неорнаментована кераміка тощо. Однак між найранішими таврськими і найпізнішими кемі-обинськими пам'ятками існує значний розрив у часі.

Очевидно, мають рацію ті дослідники, які вважають кизил-кобинські пам'ятки належними до пізніх кіммерійців. На користь такого припущення свідчить, безперечно, кіммерійське поховання VIII — початку VII ст. до н. е. з Зольнинського курғану поблизу Сімферополя, яке за обрядом дуже близьке до кизил-кобинських<sup>26</sup>. До «класичних» кіммерійців, очевидно, слід віднести і поселення поблизу Алімової печери під Сімферополем.

Однак ранніх пам'яток, що належали кіммерійцям, у цій частині Кримського півострова мало. Певно, до VII ст. до н. е. вони головним чином селились в інших районах Північного Причорномор'я та Керченського півострова. В гірському ж Криму жили ранні таври. Проте, за археологічними даними, у VII ст. до н. е. на Керченському півострові вже з'являються перші скіфи-кочівники, а в південній і гірській частинах Криму — племена кизил-кобинської культури. Отже, археологічні матеріали добре підтверджують повідомлення давніх авторів, що VIII—VII ст. до н. е. ознаменувались важливими подіями: кочові скіфи — мешканці Азії, яких «тіснили війною масагети, перейшли річку Аракс і пішли на Кіммерійську землю (справді, кажуть, що країна, яку займають тепер скіфи, спочатку належала кіммерійцям)»<sup>27</sup>.

За Геродотом відомо також, що з цього приводу у кіммерійців виникли суперечки — чи вступати в боротьбу із скіфами, чи піти з країни, не приймаючи бою. Отже, можна припустити, що не всі кіммерійські племена залишили Північне узбережжя Чорного моря. Частина їх могла перейти в гірський Крим, де розселилася серед таврських племен і асимілювалася з останніми. У наш час такі кіммерійські пам'ятки відомі під умовною назвою кизил-кобинської культури<sup>28</sup>. Не виключено; що саме ці події, пов'язані з появою кіммерійців у Криму, мав на увазі Страбон, повідомляючи про гору Кіммерій у гірській країні таврів.

<sup>1</sup> Брант А. А. Заметки по археологии Крыма.— ИАК, 1914, вып. 54, с. 110.

<sup>2</sup> Кеппен П. И. О древностях Южного берега Крыма и гор Таврических. Спб., 1837.

<sup>3</sup> Бонч-Осмоловский Г. А. Доисторические культуры Крыма.— Крым, 1926, № 2, с. 93.

<sup>4</sup> Дьяков В. И. Древняя Таврика до римской оккупации.— ВДИ, 1939, № 3, с. 80.

<sup>5</sup> Щепинский А. А. Во тьме веков. Симферополь, 1966, с. 131—134; Щепинский А. А. Крымская охранно-археологическая экспедиция.— В кн.: Археологические открытия 1968 г. М., 1969, с. 250.

<sup>6</sup> Шульц П. Н. О некоторых вопросах истории тавров.— В кн.: Проблемы истории Северного Причерноморья в античную эпоху. М., 1959, с. 243—258; Лесков А. М. Горный Крым в I тысячелетии до н. э. К., 1965, с. 113—132, рис. 34.

<sup>7</sup> Шульц П. Н. Вказ. праця, с. 243—258; Лесков А. М. Горный Крым..., с. 6, рис. 1.

<sup>8</sup> Геродот. История, 4, 3; Страбон. География, 7, 44; Плиний Старший. Естественная история, 4, 85.

<sup>9</sup> Репников Н. И. О так называемых дольменах Крыма.— ИТУАК, № 44. Симферополь, 1910; Щепинский А. А. Вказ. праця, с. 131—134; Крис Х. И. Классификация таврских каменных ящиков.— КСИА АН СССР, 1967, вып. 112, с. 23—30.

<sup>10</sup> Репников Н. И. Вказ. праця; Лесков А. М. Горный Крым...

<sup>11</sup> Крис Х. И. К вопросу о периодизации кизил-кобинской культуры.— СА, 1961, № 4, с. 66; Дашевская О. Д. О таврской керамике с гребенчатым орнаментом.— СА, 1963, № 4, с. 205—209.

<sup>12</sup> Наливкина М. А. Раскопки в Евпатории.— КСИИМК, 1955, вып. 58, с. 64; Карасев А. Н. Раскопки на городище Чайка близ Евпатории в 1959 г.— КСИА АН СССР, 1963, вып. 95; Дашевская О. Д. Раскопки Южнодонузлавского городища в 1960 г.— КСПИ ОГУ и ОГАМ в 1960 г. Одесса, 1961, с. 56; Шульц П. Н. О некоторых вопросах истории тавров, с. 246.

<sup>13</sup> Капошина С. И. О скифских элементах в культуре Ольвии.— МИА, 1956, № 50, с. 159; Дзис-Райко Г. А. Лепная керамика с острова Березани VII—VI вв. до н. э.— МАСП, 1958, вып. 2, табл. 1.

<sup>14</sup> Бобин В. В. Черты сходства культур населения Крыма и Северного Кавказа времени перехода от бронзы к железу.— ИАДК, 1957, с. 54—60.

<sup>15</sup> Бонч-Осмоловский Г. А. Доисторические культуры Крыма, с. 66.

<sup>16</sup> Лесков А. М. Горный Крым..., с. 19—20; Крис Х. И. К вопросу о периодизации..., с. 66—77.

<sup>17</sup> Крис Х. И. Разведка на поселении эпохи поздней бронзы и раннего железа в балке Ашлама-Дере близ Бахчисарая.— СА, 1955, № 4.

<sup>18</sup> Щепинский А. А. Пещерные святилища времени раннего железа в горном Крыму.— Труды Северо-Крымской экспедиции. К., 1963, с. 138—152, рис. 2, 5.

<sup>19</sup> Шульц П. Н. Таврское укрепленное поселение на горе Кошка в Крыму.— КСИА АН УССР, 1957, вып. 7, с. 64.

<sup>20</sup> Троицкая Т. Н. Скифские погребения в курганах Крыма. Автореф. канд. дис. Симферополь, 1954, с. 6; Троицкая Т. Н. Погребение у с. Белоглинка.— СА, 1957, вып. 27, с. 222.

<sup>21</sup> Шульц П. Н. О некоторых вопросах..., с. 244—245.

<sup>22</sup> Лесков А. М. Горный Крым..., с. 178.

<sup>23</sup> Троицкая Т. Н. Скифские погребения..., с. 4—9.

<sup>24</sup> Троицкая Т. Н. Скифские погребения..., с. 6.

<sup>25</sup> Готье Ю. В. Очерки по истории материальной культуры Восточной Европы. Т. 1. Л., 1925, с. 232; Стржелецкий С. Ф. Очерки истории Гераклейского полуострова и его окружи в эпоху бронзы и раннего железа. Автореф. канд. дис. М., 1954, с. 9, 15; Репников Н. И. О так называемых «дольменах» Крыма.— ИТУАК, 1910, вып. 44, с. 19—20.

<sup>26</sup> Щепинский А. А. Погребение начала железного века у Симферополя.— КСИА АН УССР, 1962, вып. 12, с. 57—65.

<sup>27</sup> Геродот, 4, 2.

<sup>28</sup> Жебелев С. А. Народы Северного Причерноморья в античную эпоху.— ВДИ, 1938, № 1; Дьяков В. Н. Древняя Таврика до римской оккупации.— Там же, 1939, № 3.

А. А. ЩЕПИНСКИЙ

## Население Южного берега Крыма в эпоху раннего железа

Резюме

В статье опубликованы новые материалы таврской культуры, добытые на Южном побережье Крымского полуострова в последние годы (поселения и каменные ящики под Алуштой, могильники у Ялты). Анализ археологического материала позволяет утверждать, что в эпоху раннего железа в Крыму существовали три самостоятельные культуры: таврская, скифская и кизил-кобинская (последнюю исследователи часто связывали с таврами).

По мнению автора, кизил-кобинская культура имеет общие черты с древними киммерийцами, в VIII—VII вв. до н. э. под давлением скифов продвинувшимися из Северного Причерноморья в Крым и частично ассимилированным местным таврским населением.

С. С. БЕССОНОВА, Д. С. РАЄВСЬКИЙ

## Золота пластина із Сахнівки

Численні твори торевтики із скіфських курганів, прикрашені антропоморфними сюжетними композиціями, широко відомі й постійно привертають увагу дослідників. Найчастіше вони використовуються як джерело, що збагачує неповні відомості про скіфський побут. Практично кожна значна праця з історії та археології південних областей Європейської частини СРСР не обходиться без відтворень сцен, що зображені на вазі з Чортотлики, гребені із Солохи, посудини з Куль-Оби або інших пам'яток такого роду. Ці сцени ілюструють розділи, в яких розповідається про зовнішність та спосіб життя скіфів. Важливим є й інший аспект вивчення цих пам'яток, коли названі композиції розглядаються з точки зору відтворення різних сюжетних мотивів міфології та епосу або епізодів релігійного ритуалу. Дослідження М. І. Ростовцева, Б. М. Гракова, М. І. Артамонова яскраво продемонстрували, що зображені на скіфських пам'ятках сцени, розглянуті в такому плані, є цінним джерелом для реконструкції не лише системи релігійних уявлень скіфів, але й їх соціально-політичної ідеології, оскільки арсенал релігійно-міфологічних сюжетів являє собою базу для обґрунтування різних соціальних інститутів і політичних концепцій<sup>1</sup>. Чудові знахідки, виявлені за останні роки в курганах Гайманова Могила, Товста Могила та інш., не лише істотно поповнили число подібних пам'яток, але й з новою гостротою поставили питання про необхідність інтерпретації зображень на цих виробах.

Золота пластина із Сахнівки відома вже понад півстоліття, але в літературі до цього часу їй не приділялося належної уваги. Деякі стилістичні особливості сахнівської пластини поставили під сумнів її автентичність, чим значною мірою й викликана недооцінка з боку спеціалістів. Тим часом, уважний аналіз пам'ятки не лише дасть змогу розсіяти ці сумніви, але й використати вказані особливості як джерело