

И. И. ЛОБОДА

## **РАСКОПКИ КРАСНОМАКСКОГО МОГИЛЬНИКА В 1983-1984 гг.**

Могильник расположен на юго-западной окраине села Красный Мак Бахчисарайского района, справа от асфальтированной дороги, связывающей районный центр с селами Красный Мак, Залесное и с населенными пунктами Севастопольской зоны – Терновка и Родное. Холм, на котором находится некрополь, возвышается над окружающей местностью на высоту до 3 м; длина его около 130 м по линии юг–юго-восток – север–северо-запад, ширина 75-80 м по линии восток–северо-восток – запад–юго-запад. Западная и, частично, юго-западная части холма застроены жилыми домами и хозяйственными постройками, заняты огородами и садами, принадлежащими жителям села. В южной стороне холма сохранились руины бывшей колхозной мельницы, а в северной – здание бывшей колхозной бани, ныне перестроенное в жилой дом. В довоенное время на холме находилось мусульманское кладбище с надгробиями из местного известняка. Ни одно надгробие до наших дней не сохранилось.

О существовании на холме некрополя более древнего времени не было известно до 1983 года. Погребальные сооружения были обнаружены в январе во время проведения земляных работ на южном участке холма, где бульдозер разрушил 6 склепов. Один из них, склеп № 1, был раскопан в течение двух дней – 18 и 19 января. В течение сентября – октября 1983 года автором были раскопаны еще 7 склепов. В 1984 году работы на некрополе были продолжены, что позволило открыть еще 5 склепов (№№ 10, 11, 13, 15 и 16) и две могилы: № 12 с двумя подбоями и № 14 с одним подбоем. Из шестнадцати погребальных сооружений только два были открыты в северной стороне холма (склепы №№ 15 и 16), а остальные четырнадцать располагались в южном секторе. На плане погребальные сооружения, открытые в 1983 г. заштрихованы, а исследованные в 1984 г. штриховки не имеют (рис. 1).

Часть материалов Красномакского могильника уже опубликована [41, с. 210-215]. В данной статье мы даем полное описание как погребальных сооружений, так и обнаруженных в них находок.

**Склеп № 1** (рис. 1; 2). Вырублен в плотной материковой глине. Дромос сохранился на глубину 1,4 м; его верхняя часть срезана бульдозером. Длина сохранившейся части от передней стенки до входного отверстия 2,8 м, ширина соответственно 0,6 и 0,8 м. Ширина входного отверстия 0,6 м при толщине стенок 0,8 м. Обломки известняковой плиты обнаружены в заполнении дромоса. Дно дромоса понижается в сторону камеры, падение составляет 0,1 м. В камере три ступеньки высотой 0,15 м, шириной от 0,15 до 0,18 м, длиной 0,6 м. Дно камеры ниже дна дромоса на 0,62 м. Камера в плане прямоугольная, все углы закруглены; ширина по линии В-3 – 2,83 м, длина по линии Ю-С – 3,15 м, площадь 8,9 м<sup>2</sup>. Боковые стенки дуговидные, переходящие в коробовый свод, сохранились на высоту 0,75-1,25 м. Высота камеры не менее 1,75 м. Задняя стенка незначительно наклонена в сторону камеры. В стенке устроена ниша-полка высотой 0,25 м, длиной 0,6 м, глубиной 0,2 м, высота от дна камеры 1,6 м. Под нишей-полкой – две треугольные нишки для светильников: левая высотой 0,2 м, шириной 0,16 м, правая высотой 0,2 м, шириной 0,12 м. Дно камеры выровнено горизонтально. Глубина камеры 4,8 м от современной поверхности. Склеп ориентирован камерой на север–северо-запад.

Камера была заполнена на 1/3 грунтом. В заполнении на разной глубине были встречены останки погребенного, по-видимому, мужчины 40-50 лет: череп находился в южном углу камеры, слева от входа, а все остальные кости – в северо-западном секторе у западной стенки<sup>1</sup>. Здесь же были обнаружены левая бедренная кость овцы и берцовая кость собаки<sup>2</sup>.

В заполнении были встречены древесные угольки, яичная скорлупа и большое количество фрагментов лощеных сосудов из темно-коричневой глины<sup>3</sup>. Из собранных фрагментов удалось восстановить форму сосуда с тремя профилированными ручками и плоским дном (рис. 2,1), кувшина со слабо отогнутым краем венчика, биконическим туловом, профилированной, как у выше названного сосуда, ручкой, плоским дном (рис. 2,2), миску с плоским дном (рис. 2,4) и миску с высокими стенками (дно не сохранилось) (рис. 2,3). Были обнаружены также обломки еще не менее пяти сосудов, формы которых восстановить не удалось: 8 фрагментов стенок лепного из темно-коричневой глины, 12 фрагментов стенок лепного из светло-коричневой глины, 7 фрагментов стенок и ручки красноглиняных и обломок стенки стеклянного сосудов.

<sup>1</sup> Исследование останков погребенных произведено врачом судебно-медицинской экспертизы В.Н.Костыком в Крымском областном бюро судебно-медицинской экспертизы.

<sup>2</sup> Определение проведено в Таврическом национальном университете (см. Приложение 2).

<sup>3</sup> Все склепы были ограблены в древности.

Обнаружены также отщеп кремня темно-серого цвета (рис. 2,6), обломки двух железных ножей (рис. 2,7,8) и серебряная пряжка с овальным кольцом и подвижным язычком с загнутым краем (рис. 2,5).

**Склеп № 2** (рис. 1; 3). Дромос сохранился на глубину 1,65 м, длина до входного отверстия 3,75 м, ширина 0,3 м, а у входа в камеру – 0,86 м. В дромосе семь ступенек высотой от 0,17 до 0,25 м, шириной от 0,15 до 0,27 м, длиной 0,3–0,5 м. Толщина стенок входного отверстия 0,95 м, ширина входа 0,7 м, высота 1,0 м. Обломки известняковой плиты лежали на дне дромоса у входного отверстия. Дно дромоса понижено в сторону камеры на 0,18 м. В камере три ступеньки высотой 0,2–0,27 м, шириной 0,1–0,28 м, длиной 0,5–0,7 м. Дно камеры ниже дна дромоса на 1,02 м. В плане камера подпрямоугольная с закругленными углами. Ширина передней стенки 2,13 м, задней – 2,4 м, боковой левой (западной) – 2,95 м, правой (восточной) – 3,1 м. Площадь камеры около 7 м<sup>2</sup>. В задней стенке на высоте 1,27 м от дна устроена ниша-полка высотой 0,52 м, глубиной 0,32 м, длиной 1,36 м. Под ней – три нишки-полочки для светильников: по краям треугольные, а между ними арковидная. Высота крайних 0,19 и 0,21 м, средней – 0,21 м, ширина соответственно 0,13 и 0,15 м, средней – 0,19 м, глубина крайних 0,13 м, средней – 0,17 м. Задняя стенка слабо наклонена в камеру. Боковые стенки сохранились на высоту 1,3 м. Потолок, судя по конструкции задней, передней и боковых стенок, коробовый. Высота камеры у задней стенки не ниже 1,87 м, а у передней – около 2 м. Глубина камеры 4,45 м от современной поверхности. Склеп ориентирован камерой на север–северо-запад.

В камере обнаружены останки пяти погребенных. В юго-западной части встречена нижняя часть костяка мужчины 30–35 лет, ростом 1,68–1,73 м – несколько позвонков, кости таза и кости ног. Верхняя часть костяка отсутствовала. Погребенный лежал, по-видимому, на спине, головой на юг, к входу. В камере были обнаружены также останки двух женщин 35–45 и 30 лет, ростом 1,63–1,68 м и двух детей. Положение этих четырех погребенных установить не удалось.

В заполнении камеры найдены: краснолаковый кувшин с профилированной ручкой, отогнутым наружу краем венчика, яйцевидным туловом, ножка расширена книзу, высокое узкое горло в верхней части украшено двумя врезными окружностями, двумя окружностями, менее глубокими, украшены плечи, тулово в нижней части орнаментировано перекрещивающейся врезной "волной" (рис. 3,8), краснолаковая мисочка с загнутым внутрь краем, на кольцевом поддоне (рис. 3,2), краснолаковая мисочка со срезанным краем бортика, на кольцевом поддоне (рис. 3,3) краснолаковая мисочка на кольцевом поддоне с отогнутым горизонтально и украшенным тремя, четырьмя и пятью ногтевыми насечками (рис. 3,6), краснолаковая миска с вертикальным профилированным бортиком, на кольцевом поддоне (рис. 3,5), блюдо краснолаковое на кольцевом поддоне, край бортика вертикальный (рис. 3,7), блюдо краснолаковое на кольцевом

поддоне, край бортика сильно отогнутый, дно внутри орнаментировано врезными окружностями пятилинейной "волной" (рис. 3,9), блюдо краснолаковое на кольцевом поддоне, край бортика отогнутый, как у выше названного, дно орнаментировано двумя разновеликими семиконечными "звездами", исполненными гребенчатым предметом (рис. 3,10), кружка темноглиняная лепная одноручная, дно плоское (рис. 3,4), мисочка темно-коричневоглиняная лепная, дно плоское (рис. 3,1), костяные детали, по-видимому, от украшения шкатулки: треугольники, ромбы, полосы – всего 26 штук (рис. 4,20), пряслице коричневоглиняное биконическое (рис. 4,2), зеркало из низкопробного серебра с ушком на тыльной стороне и двумя рельефными концентрическими окружностями, от которых отходят в направлении к центру рельефные лучи (рис. 4,1), серьга серебряная проволочная с четырнадцатигранником на одном конце (рис. 4,5), пряжка железная без щитка с круглым в сечении язычком, край которого загнут на кольцо (рис. 4,12), пряжка серебряная с круглым, утолщенным в передней части кольцом, загнутым на кольцо язычком и прямоугольным щитком из пластины перегнутой через кольцо (рис. 4,8), колечко бронзовое с утолщенным передним краем и овальным щитком (рис. 4,6), такое же, но серебряное колечко (рис. 4,7), наконечник поясной серебряный украшенный тремя двойными врезными кружочками (рис. 4,9), колокольчик бронзовый полусферический с петелькой (рис. 4,4), бусина из синего полупрозрачного стекла четырнадцатигранная (рис. 4,3), бляшки из золота: щитовидные – 7 штук (рис. 4,15), умбовидные – 2 шт. (рис. 4,14), трубочки гофрированные двойные – 2 шт. (рис. 4,13), ножи железные с клиновидными лезвиями – 2 шт. (рис. 4,16,18), нож железный с линзовидным лезвием (рис. 4,17), подкововидная железная обкладка, по-видимому, ножен меча (рис. 4,10), наконечник стрелы железной двухлопастной (рис. 4,19), фибулы железной с высокой спинкой фрагмент (рис. 4,11). В засыпи были найдены также 44 фрагмента стенок красноглиняной, покрытой светлым ангобом амфоры, обломок стенки темноглиняного лепного лощеного сосуда и фрагмент стенки тонкостенного сосуда из бесцветного стекла. Были также найдены древесные угольки, скорлупа яиц и кости животных: правая бедренная крупного рогатого скота и две правые бедренные овцы.

**Склеп № 3** (рис. 1; 5). Южная часть дромоса срезана бульдозером. Длина сохранившейся части, до входного отверстия 2,6 м, ширина с южной стороны 0,75 м, у входного отверстия – 1 м, стенки сохранились на высоту 2,3 м. Дно дромоса понижено в сторону камеры на 0,07 м. Толщина стенок входного отверстия 0,5 м, ширина отверстия 0,68 м. Обломки закладной плиты обнаружены в заполнении дромоса и камеры. Камера в плане подтрапециевидная с закругленными углами, вытянута по продольной оси с юга на север и смещена от оси к западу, ширина 2,4 м, длина 3,6 м, площадь 8,6 м<sup>2</sup>. Дно выровнено по горизонту, оно на 1,1 м ниже дна дромоса. В камере три ступеньки высотой 0,15-

0,25 м, шириной 0,18-0,22 м, длиной 0,4-0,5 м. В задней стенке, на высоте 1,87 м от дна – ниша-полка высотой 0,5 м, шириной 0,3 м, длиной 0,86 м; под ней две треугольные нишки-полочки для светильников высотой 0,24 м, шириной 0,13 м, расстояние между ними 0,48 м. Задняя стенка наклонена в камеру на 0,1 м. Боковые стенки сохранились на высоту 1,37 м. Потолок коробовый. Глубина камеры 4,25 м от современной поверхности. Склеп ориентирован камерой на север–северо-запад.

В заполнении камеры встречены останки двух взрослых, по-видимому, мужчины и женщины – кости были разбросаны по всей площади камеры. Найдена также правая бедренная кость собаки.

В заполнении камеры найдены: сосуд коричневоглиняный лепной лощеный с тремя профилированными ручками, дно плоское (рис. 5, 1), миска коричневоглиняная лепная лощеная (рис. 5, 2), миска коричневоглиняная лепная лощеная (рис. 5, 3), миска темно-глиняная лепная лощеная (рис. 5, 6), горшок темноглиняный лепной с широким устьем, плоским дном (рис. 5, 4), блюдо краснолаковое на низком поддоне, край бортика отогнут горизонтально (рис. 5, 5), фрагментированный сосуд из зеленого стекла (рис. 5, 7), пряжка серебряная с кольцом утолщенным в передней части, передний край язычка согнут на кольцо, а с тыльной стороны имеет ступенчатый срез (рис. 5, 8), две серебряные пряжки с овальными кольцами круглыми в сечении, с овальными щитками из тонкой перегнутой пластины с отверстием для заклепки, язычки с загнутым на кольцо краем и ступенчатым срезом в задней части (рис. 5, 9, 10), пряжка серебряная с овальным кольцом и овальным щитком из тонкой перегнутой через кольцо пластины с тремя сохранившимися заклепками, передний край язычка загнут на кольцо, а задний срезан уступом (рис. 5, 11), пряжка серебряная с массивным кольцом, щиток прямоугольный из тонкой пластины перегнутой через кольцо, украшен тремя рельефными поперечными выступами – линиями и полусферическими головками четырех заклепок, расположенных по углам, язычок массивный со слабо заходящим на кольцо передним краем, задняя часть язычка имеет ступенчатый срез (рис. 5, 12), серебряная брошь-цикада с приспособлением для крепления к одежде (рис. 5, 13), пронизи гофрированные золотые – 34 штуки (рис. 5, 14), бляшки золотые, подбобовидные с тиснением – 8 шт. (рис. 5, 15), бляшки золотые прямоугольные двойные полые – 6 шт. (рис. 5, 16), сосуда бесцветного стекла венчика фрагмент (рис. 5, 17), сосуда бесцветного стекла стенок с сосковидными налечами фрагменты – 7 (рис. 5, 18), ножи железные с клиновидными лезвиями (рис. 5, 19, 20). В засыпи встречены фрагмент стенки красноглиняной амфоры, угольки и скорлупа яиц.

**Склеп № 4** (рис. 1; 6). Юго-восточная часть дромоса срезана бульдозером. Размеры сохранившейся части: длина до входного отверстия 2,65 м, ширина в южной части 0,57 м, у входного отверстия – 0,94 м, глубина до дна дромоса у

нижней ступеньки 0,8 м. Всего сохранились три ступеньки шириной 0,17-0,34 м, высотой 0,24-0,3 м. Дно дромоса выше дна камеры на 1,13 м. Толщина стенок входного отверстия 0,7 м, ширина отверстия 0,68 м. В камере три сильно разрушенные ступеньки шириной от 0,16 до 0,27 м, длиной 0,5 м. Камера в плане неправильной формы – она смещена к западу на 0,4 м относительно продольной оси, проходящей через центр дромоса. Камера вытянута по линии юго-восток–северо-запад. Размеры 2,48х3,75 м, глубина от современной поверхности 4,7 м. Дно наклонено от нижней ступеньки к задней стенке на 0,13 м. Боковые стенки сохранились на высоту до 1,3 м. Потолок коробовый. Задняя стенка наклонена в сторону камеры на 0,07 м. В стенке ниша-полка на высоте 1,08 м от уровня дна камеры; высота 0,5 м, ширина 0,31 м, длина 1,31 м. Под нишей-полкой – три треугольные нишки-полочки для светильников: крайние высотой 0,19 м, шириной 0,1 и 0,13 м, средняя – высотой 0,23 м, шириной 0,18 м. Высота камеры около 2 м. Склеп ориентирован камерой на северо-запад.

В заполнении камеры в разных местах встречены кости двух погребенных – взрослого и подростка, а также две бедренные кости овцы, скорлупа яичная и угольки.

В юго-восточном углу камеры обнаружен горшок лепной темноглиняный с широким устьем и плоским дном (рис. 6, 1), в южном – фрагментированный лепной коричневоглиняный сосуд с широким устьем, шаровидным туловом и плоским дном (рис. 6, 2) и миска краснолаковая с горизонтально отогнутым краем, округлыми стенками, на кольцевом поддоне (рис. 6, 5), в западном углу обнаружена ножка амфоры розовоглиняной (рис. 6, 3), фрагментированный сосудик из зеленого стекла (рис. 6, 4), две бусины: сердоликовая 14-гранная (рис. 6, 7) и шаровидная из синего полупрозрачного стекла (рис. 6, 8) и кремневый отщеп со следами ретуши (?) (рис. 6, 6).

**Склеп № 5** (рис. 1; 7). Длина сохранившейся части дромоса 3,66 м, ширина с южной стороны 0,44 м, с северной у входного отверстия внизу 0,98 м, вверху – 1,22 м. В дромосе шесть ступенек высотой от 0,16 до 0,33 м, шириной от 0,1 до 0,26 м, дно наклонено в сторону камеры на 0,17 м. Толщина стенок входного отверстия 0,5 м, ширина отверстия 0,76 м. Дно камеры на 1,12 м ниже дна дромоса. В камере четыре плохо сохранившиеся ступеньки шириной от 0,14 до 0,3 м, длиной от 0,33 до 0,43 м. Камера в плане подпрямоугольная, вытянутая по продольной оси, ширина 2,42 м, длина 3,8 м. Дно выровнено горизонтально. Боковые стенки сохранились в высоту на 1,7 м. Потолок коробовый. Задняя стенка имеет наклон в сторону камеры на 0,09 м. На высоте 1,46 м от дна камеры в стенке вырублена ниша-полка высотой 0,6 м, шириной 0,21 м, длиной 1,38 м. В нише-полке в центре устроена треугольная нишка-полочка высотой 0,2 м, шириной 0,14 м, глубиной 0,14 м. Глубина камеры от современной поверхности 5,32 м. Склеп ориентирован камерой на север–северо-запад.

В заполнении камеры обнаружены останки двух взрослых, а также по одной бедренной кости коровы и овцы и угольки.

В заполнении камеры найдены: миска серо-коричневоглиняная лепная лощеная фрагментированная с плоским дном (рис. 7,2), мисочка краснолаковая с вертикальным краем, на кольцевом поддоне (рис. 7,3), самосская амфора из темно-красной глины, в тесте вкрапления слюды (рис. 7,1), сосуда из зеленого стекла фрагменты дна и стенок с накладными нитями (рис. 7,10), бусина из темно-синего глухого стекла с тремя глазками из белой стекломассы (рис. 7,5), пряжка железная, кольцо круглое с утолщением в передней части, язычок бронзовый, загнутый на кольцо (рис. 7,4), черенок железного ножа с серебряной заклепкой (рис. 7,6), бляшки золотые умбоновидные – 2 шт. (рис. 7,8), пронизки гофрированные золотые – 4 шт. (рис. 7,9), отщеп кремневый темно-серого цвета (рис. 7,7).

**Склеп № 6** (рис. 1; 8). Юго-западная часть дромоса срезана бульдозером. Длина сохранившейся части от верхней ступеньки до входного отверстия 3,85 м, ширина у входного отверстия 1,02 м, на противоположном конце – 0,55 м, глубина от современной поверхности до верхней ступеньки 1,27 м. Входное отверстие разрушено, ширина его в верхней части 0,7 м. Сохранилась нижняя часть закладной плиты из известняка, стоявшая *in situ*, высота обломка 0,53 м, ширина 0,86 м, толщина 0,16 м. Глубина дромоса у входного отверстия 3,03 м от современной поверхности. Входное отверстие и камера были полностью заполнены грунтом. Камера в плане прямоугольная со слабо закругленными углами, ширина 2,8 м, длина 3,13 м. Боковые стенки сохранились на высоту 1,3 м. Дно камеры ниже дна дромоса на 1,1 м. В камере одна ступенька высотой 0,6 м, шириной 0,43 м, длиной 0,58-0,7 м. Задняя стенка наклонена в камеру на 0,12 м; в ней на высоте 1,48 м от дна устроена ниша-полка высотой 0,55 м, шириной 0,47 м, длиной 1,68 м. Посредине задней стенки под нишей-полкой – треугольная нишка-полочка высотой 0,2 м, шириной 0,17 м, глубиной 0,16 м. Потолок коробовый. Глубина камеры 4,9 м. Склеп ориентирован камерой на северо-восток.

В заполнении камеры найдены: сосуд красно-коричневоглиняный лепной, край венчика отогнутый, тулово округлое, дно без поддона (рис. 8,1), миска коричневоглиняная лощеная лепная, края загнуты внутрь, на низеньком кольцевом поддоне (рис. 8,4), сосуд темноглиняный лощеный лепной на низком кольцевом поддоне, край венчика отогнут наружу (рис. 8,5), миска красно-темноглиняная лепная, на плоском дне (рис. 8,2), миска коричневоглиняная лощеная лепная без поддона (рис. 8,6), блюдо краснолаковое на низком кольцевом поддоне (рис. 8,3), кувшин краснолаковый с сильно отогнутым наружу краем венчика, профилированной ручкой, на низком кольцевом поддоне, украшен двойной врезной "волной", горизонтальными круговыми врезными линиями (рис. 8,8), ручка (рис. 8,18) и ножка (рис. 8,19) розовоглиняной и обломок ручки

красноглиняной (рис. 8, 17) амфор, нож железный с клиновидным лезвием (рис. 8, 7), бусины: 14-гранная из полупрозрачного стекла цвета светлой охры (рис. 8, 10), округлая из глухого темного стекла с тремя голубыми глазками (рис. 8, 12), из глухого темно-синего стекла (рис. 8, 11), 14-гранная из синего полупрозрачного стекла (рис. 8, 13), пронизи золотые гофрированные – 2 шт. (рис. 8, 16), отщепы темно-серого (рис. 8, 14) и светлого кремня (рис. 8, 15), пряслице темноглиняное биконическое (рис. 8, 9).

В камере были также найдены угольки, яичная скорлупа, левая берцовая кость коровы, три бедренные кости овцы, в том числе две левые, а также останки двух взрослых.

**Склеп № 7** (рис. 1; 9). Сохранилась только нижняя часть камеры, верхняя часть и дромос полностью разрушены при проведении земляных работ. Размеры камеры: ширина 2,2 м, длина 2,6 м, стенки сохранились на высоту от 0,36 до 0,75 м. У передней стенке сохранилась ступенька шириной 0,5 м, высотой 0,2 м, длиной 0,7-0,8 м. Глубина камеры 3,9 м. Склеп ориентирован камерой на север–северо-запад.

В камере обнаружены останки двух взрослых, по-видимому, мужчины 35-40 лет и женщины 30-35 лет, а также левая бедренная кость коровы и правая бедренная – овцы.

В заполнении камеры найдены: кружка коричневоглиняная лепная лощеная на плоском дне, одноручная фрагментированная (рис. 9, 1), сосуд темноглиняный лощеный лепной с вертикальными валиками-налепами на тулове, дно плоское, верхняя часть не сохранилась (рис. 9, 2), миска темно-коричневоглиняная лепная лощеная с плоским дном (рис. 9, 3), блюдо краснолаковое с почти вертикально отогнутым краем бортика, округлыми стенками, на невысоком кольцевом поддоне, внутри дно украшено семиконечной звездой, исполненной девятикратными зигзагами и вписанной в круг, который в свою очередь заключен в замкнутую по кругу “волну”, начертанную восьмьюкратными зигзагами (рис. 9, 5), аналогичное краснолаковое блюдо, но меньшего размера и не имеющее замкнутой “волны” вокруг круга со звездой (рис. 9, 6), амфоры светло-розовоглиняной верхняя часть с дипинти красной краской (рис. 9, 4), пряжка серебряная с круглым кольцом, с незначительным утолщением в передней части, щиток прямоугольный удлинённый из перегнутой через кольцо пластины, в центре щитка – заклепка, передний край язычка загнут на кольцо, а противоположный имеет срез уступом (рис. 9, 7), две серебряные пряжки без щитков, кольца круглые, утолщенные впереди, язычки значительно выступают за кольцо, они загнуты вниз, тыльная сторона язычков имеет уступчатые срезы (рис. 9, 8, 9), наконечник поясной серебряный с разрезом для ремня в верхней части, нижний край незначительно согнут, украшен кружочками (рис. 9, 11), фрагмент железного ножа с клиновидным лезвием (рис. 9, 10).



**Склеп № 8** (рис. 1; 10). Дромос сохранился на высоту 1,4 м, ширина в юго-восточной части, на уровне верхней ступеньки – 0,4 м, с противоположной стороны, у входного отверстия – 0,9 м, длина 3,58 м. Нижняя часть закладной плиты высотой 0,6 м, шириной 0,9 м, толщиной 0,1 м стояла *in situ*. Толщина стенок входного отверстия 0,45 м, ширина отверстия 0,8 м. Дно дромоса от нижней ступеньки до границы спуска в камеру понижено на 0,1 м. В дромосе пять ступенек шириной от 0,18 до 0,28 м, высотой 0,18-0,29 м. Дно дромоса выше дна камеры на 0,9 м. В камере три плохо сохранившиеся ступеньки шириной 0,2-0,3 м. Камера вытянута по продольной оси, все углы закруглены, наиболее сильно у передней стенки. Размеры: ширина 2,4 м, длина 3,25 м. Боковые стенки сохранились на высоту 1,2 м. Дно в центре понижено на 0,07 м. Высота камеры ок. 2 м. Потолок коробовый. Задняя стенка наклонена в камеру на 0,1 м; в ней, на высоте 1,35 м от дна – ниша-полка высотой 0,6 м, шириной 0,27 м, длиной 1,48 м. Под полкой – две треугольные нишки-полочки высотой 0,19 м, шириной 0,12 и 0,16 м. Глубина склепа от современной поверхности 4,9 м. Ориентирован камерой на северо-запад.

В заполнении камеры обнаружены останки трех погребенных, по-видимому, одного мужчины и двух женщин 50-55 лет. Найдены левые бедренные кости коровы и овцы, а также угольки.

Инвентарь склепа составили: горшок коричневоглиняный лепной, край бортика отогнут наружу, тулово округлое, дно плоское (рис. 10, 1), миска темноглиняная лепная лощеная с плоским дном (рис. 10, 3). В юго-восточном углу камеры найдена миска буро-лаковая на кольцевом поддоне, край бортика загнут внутрь (рис. 10, 5). В засыпи найдены обломок железного кинжала (?) с клиновидным лезвием (рис. 10, 6), железный наконечник стрелы (рис. 10, 7), бусина из полупрозрачного сиреневатого стекла (рис. 10, 8), бляшка золотая умбоновидная с насечками по кругу (рис. 10, 9). В дромосе, за закладной плитой справа, лежали горшок темноглиняный лепной с плоским дном (рис. 10, 2) и миска краснолаковая с вертикальным бортиком, на кольцевом поддоне (рис. 10, 4).

**Могила № 9** (рис. 1; 11). Подбойная. Входная яма сохранилась на высоту 0,95 м. Верхняя часть срезана бульдозером. Размеры ямы: ширина 0,7 м, длина 2,1-2,2 м. В юго-западной стенке – подбой шириной 0,35 м у ног и 0,55 м у головы, длина 2,3 м. Могила ориентирована по линии северо-запад–юго-восток.

В подбое погребение мужчины лет 40. Лежал на спине, головой на северо-запад, череп смещен в область грудной клетки (грызуны?). Левая кисть на тазовой кости слева, правая рука согнута в локте под прямым углом, кисть находилась в области левого предплечья, обе ноги прямые. Длина костяка 1,7 м. В северо-западном углу подбоя, на кусках материковой глины толщиной 0,1-0,15 м, перекрывавших череп погребенного, лежал скелет собаки позвоночником в сторону длинной стенки подбоя, передними ногами к югу, задними к северу; череп собаки лежал на костях ее задних ног. В засыпи подбоя встречались угольки.

За головой погребенного справа лежал железный наконечник копья (рис. 11,2), под костями левого предплечья – железный нож с клиновидным лезвием (рис. 11,3), железное кресало (?) обнаружено в области живота (рис. 11,5), а бронзовая пряжка с круглым кольцом, с язычком, у которого передний край загнут на кольцо, а противоположный с уступчатым срезом, без щитка, покоилась на тазовых костях (рис. 11,4). В засыпи могилы встречены два фрагмента венчика темноглиняного лепного сосуда (рис. 11,1).

**Склеп № 10** (рис. 1; 12). Дромос сохранился на высоту 0,85-1,0 м, длина 3,25 м, ширина в юго-восточной части 0,35 м, у входного отверстия – 0,75 м, толщина стенок входного отверстия 0,7 м. В дромосе сохранилась одна ступенька шириной и высотой 0,3 м, длиной 0,4 м. Дно дромоса понижено в сторону камеры на 0,15 м. В камере четыре плохо сохранившиеся ступеньки высотой, начиная с верхней: 0,28, 0,15, 0,21 и 0,42 м, шириной соответственно: 0,11, 0,13, 0,15, 0,16 м. Камера вытянута по продольной оси, углы закруглены, ширина 2,13 м, длина 2,96 м, высота у задней стенки 1,8 м. Боковые стенки сохранились на высоту 1,0-1,5 м. Потолок коробовый. В задней стенке на высоте 1,31 м от дна, устроена ниша-полка высотой 0,4 м, шириной 0,3 м, длиной 1,08 м. Под ней – две треугольные нишки-полочки на высоте 0,93-0,97 м, ширина 0,18 и 0,26 м, высота 0,21 и 0,23 м, глубина 0,15-0,16 м. Глубина камеры от современной поверхности 4,75 м. Склеп ориентирован камерой на северо-запад.

В заполнении камеры в разных местах и на разных уровнях встречены разрозненные останки погребенных – трех взрослых и ребенка ок. 10 лет. Встречены также правая и левая бедренные кости собаки, принадлежавшие двум особям, угольки.

В северо-западном углу камеры обнаружены два горшка из темно-красной глины лепные плоскодонные, без ручек (рис. 12,12) и фибула серебряная арбалетная (рис. 12,11). В разных местах в заполнении обнаружены фрагментированные сосуды: горшочек темноглиняный лепной с плоским дном (рис. 12,3), кружка темноглиняная лепная одноручная плоскодонная (рис. 12,4), кружка темно-коричневоглиняная лепная одноручная (рис. 12,5), кувшинчик темноглиняный лепной лощеный одноручный (рис. 12,6), миска сероглиняная лепная лощеная плоскодонная (рис. 12,7), блюдо краснолаковое на кольцевом поддоне (рис.12,9), мисочка красноглиняная на кольцевом поддоне (рис.12,8), пряжка бронзовая без щитка, кольцо овальное с утолщением в передней части, язычок круглый в сечении, передний край загнут на кольцо, противоположный срезан уступом (рис. 12,10), нож железный с клиновидным лезвием (рис. 12,12).

**Склеп № 11** (рис. 1; 13). Дромос сохранился на высоту 0,8-1,4 м, в длину 3,8 м, ширина у сохранившейся верхней ступеньки 0,48 м, с противоположной стороны, у входного отверстия – 1,02 м. Ширина входного отверстия на уровне дна дромоса 0,62 м, толщина стенок 0,65 м. Дно дромоса сильно понижено в

сторону камеры – 0,5 м. Нижняя часть известняковой закладной плиты высотой 0,6-0,66 м, шириной 0,7-0,8 м, толщиной 0,13-0,18 м стояла *in situ*, верхняя отсутствовала. В дромосе сохранились три ступеньки высотой 0,23, 0,2 и 0,27 м, шириной в среднем 0,12 м, длиной от 0,46 до 0,5 м. В камере четыре ступеньки высотой 0,22, 0,2, 0,46 м, длиной от 0,72 до 0,47 м, шириной от 0,25 до 0,18 м. Камера в плане подпрямоугольная, вытянута по продольной оси, углы закруглены, ширина 2,22 м, длина 3,5 м, высота у задней стенки 1,84 м. Боковые стенки сохранились на высоту 0,8-1,7 м. Потолок коробовый. В задней стенке, на высоте 1,5 м от дна камеры устроена ниша-полка высотой 0,37 м, шириной 0,3 м, длиной 0,63 м. Ниже под нишей-полкой – две треугольные нишки-полочки шириной 0,15 и 0,17 м, глубиной 0,16 и 0,14 м, высотой 0,21 и 0,26 м. Глубина склепа 4,7 м. Ориентирован камерой на север–северо-запад.

В заполнении камеры обнаружены останки трех погребенных: берцовая, бедренные, плечевые кости и обломки черепных костей, принадлежавших взрослому. Еще один погребенный лежал на спине у западной стенки камеры, головой на юг. Правая рука слабо согнута в локтевом суставе – локтем наружу, левая плечевая кость параллельно туловищу, а кости предплечья развернуты на 180°. Левая бедренная кость лежала тыльной стороной вверх, берцовые кости широко расставлены. Длина костяка 1,6 м. Под ним два небольших камня. В засыпи камеры обнаружены древесные угольки, левая бедренная кость коровы и скелеты двух собак, лежавших один против входа, другой – в северо-восточной части камеры, на 0,2 м слое грунта.

Инвентарь склепа составили горшок темно-серо-красноглиняный лепной с отогнутым наружу краем бортика, плоскодонный (рис. 13,1), две миски темно-сероглиняные с сильно отогнутыми наружу краями бортика, биконическим туловом, на плоском дне (рис. 13,2,3), нож железный с клиновидным лезвием, верхняя часть не сохранилась (рис. 13,4), горло, ручка и дно сосуда из темно-зеленого стекла (рис. 13,5), шесть стеклянных бусин: из глухого синего (рис. 13,6), глухого голубого (рис. 13,7), глухого бирюзового (рис. 13,10), глухого синего с белой полосой (рис. 13,11), глухого синего с девятью сине-белыми глазками (рис. 13,9) и глухого коричневого с желтой ломаной линией (рис. 13,8).

**Могила № 12** (рис. 1; 14) находилась на расстоянии 1-1,3 м к востоку от склепа № 11. Входная яма глубиной 2,59 м, шириной 0,8-0,85 м, длиной 1,87-1,9 м, ориентирована длинной осью с севера–северо-запада на юг–юго-восток. В длинных, восточной и западной стенах входной ямы – погребальные ниши с погребениями № 1 и № 2.

**Погребение № 1.** Подбой в восточной стенке. Размеры: длина 1,96 м, ширина 0,6-0,65 м, высота 0,7-0,8 м. Дно подбоя ниже дна входной ямы на 0,12 м. От северной торцевой стенки до середины подбой был закрыт девятью можжевеловыми столбиками, десятый такой же столбик был установлен у южной

стенки; участок между столбиками был закрыт большими плоскими камнями, лежавшими почти горизонтально, по-видимому, они упали после разрушения верхней части подбоя. Столбики плотно примыкали один к другому и имели незначительный наклон в сторону погребальной ниши. Диаметр столбиков от 0,04 до 0,15 м, высота 0,7-0,8 м.

В подбое плохо сохранившийся костяк девочки 10-11 лет, вокруг – темно-коричневый тлен от деревянного гроба, длина 1,64 м, ширина 0,4 м. Погребенная лежала на спине, головой на север–северо-запад. Правая кисть на правом бедре, левая рука вытянута вдоль туловища; правая нога вытянута, левая согнута в коленном суставе коленом в сторону задней стенки подбоя. Длина костяка 1,2 м.

За головой стояли кружка темно-коричневоглиняная лепная лощеная одноручная, на плоском дне (рис. 14, 1), миска краснолаковая на кольцевом поддоне, с вертикальным краем бортика (рис. 14, 3). В миске лежали пиксида костяная без крышки (рис. 14, 5), яичная скорлупа и правая бедренная кость овцы. В области шеи найдены две бусины из синего полупрозрачного стекла (рис. 14, 4) и бисер из бирюзового египетского фаянса. У правого локтя обнаружен обломок железного ножа с клиновидным лезвием (рис. 14, 2).

*Погребение № 2.* В подбое, устроенном в западной стенке входной ямы. Размеры: длина 2,2 м, ширина 0,68-0,8 м, высота 0,8 м. Дно подбоя ниже дна входной ямы на 0,03 м. Подбой был закрыт можжевеловыми столбиками высотой 0,8-0,85 м, диаметром до 0,15 м, сохранились 12 столбиков, остальные разрушились.

В подбое погребение женщины 30-35 лет, лежавшей на спине, головой на север–северо-запад. Голова повернута влево. Кисти обеих рук на тазовых костях, ноги прямые. Длина костяка 1,51 м. В области правой плечевой кости, между ребрами, найдена фибула бронзовая арбалетная (рис. 14, 6).

**Склеп № 13** (рис. 1; 15). Потолок камеры разрушен провалившимся в нее в 1983 г. автокраном. Грунт выбирался через образовавшийся провал. Дромос не раскрывался. Ширина дромоса у входного отверстия 1 м, ширина отверстия 0,67-0,7 м, толщина стенок 0,55-0,58 м. Закладная плита стояла *in situ*, но была наклонена в сторону дромоса, высота ее 0,79 м, ширина 0,78 м, толщина 0,15 м. Дно дромоса выше дна камеры на 1,08 м. Камера удлиненная, вытянута по линии восток-запад, ширина 2,25 м, длина 3,02 м. Дно камеры понижено к западной стенке на 0,11 м. В камере четыре ступеньки высотой 0,18 м, 0,35 м, 0,22 м, 0,31 м, шириной 0,57 м, 0,12 м, 0,09 м и 0,12 м. Ступеньки с боков ограничены невысокими, до 0,09 м, бортиками. В задней стенке – ниша-полка шириной 0,68 м, высотой 0,43 м, глубиной 0,4 м, высота от дна камеры 1,33 м. Под нишей – две треугольные нишки-полочки шириной 0,15-0,17 м, высотой 0,24 м, глубиной 0,12-0,14 м, высота от дна камеры 0,82-0,85 м. Боковые стенки сохранились на высоту 1,5 м. Потолок коробовый. Глубина склепа 4,4 м. Ориентирован камерой на запад.

В камере было четыре мужских погребения: двух 55-65 лет, одного 25-35 лет и одного 15-18 лет. Разрозненные костяки находились в разных местах камеры, вперемешку с грунтом. В заполнении камеры встречено большое количество древесных угольков, скорлупа яичная, кости куриные, левая и правая бедренные кости двух собак, левая бедренная кость овцы.

Инвентарь склепа составили миски темно-сероглиняные лепные без поддона (рис. 15, 1, 2), две мисочки темно-сероглиняные лепные лощеные с отогнутыми краями бортика, биконическим туловом без поддона (рис. 15, 3, 4), миска серо-красноглиняная лепная лощеная без поддона (рис. 15, 5), миска краснолаковая с вертикальным краем бортика, на кольцевом поддоне (рис. 15, 6), три стеклянных сосуда из зеленоватого стекла с каплями темно-синего глухого стекла (рис. 15, 7), из тонкого светло-бирюзового стекла (рис. 15, 8), из бесцветного стекла с волнообразным рельефным орнаментом на тулове (рис. 15, 9), пряжка серебряная с овальным кольцом незначительно утолщенным в передней части, язычок утолщенный, загнутый на кольцо, а с тыльной стороны имеющий прямоугольный выступ и уступчатый срез; щиток прямоугольный из тонкой пластины, перегнутой через кольцо; в щитке четыре заклепки (рис. 15, 10), три пряжки железные с круглыми кольцами, у одной край язычка загнут на кольцо (рис. 15, 12), две сильно корродированы (рис. 15, 11, 13), пряслице темно-коричневоглиняное биконическое (рис. 15, 14), фибула железная, без иглы (рис. 15, 15), три ножа с клиновидными лезвиями (рис. 15, 16, 17, 18).

**Мои́ла № 14** (рис. 1; 13). Разрушена местными жителями во время выборки глины для хозяйственных нужд. Сохранилась северо-западная часть погребального сооружения, длина 0,8 м. Ширина входной ямы 1,11 м, глубина 3,15 м от современной поверхности. На дне ямы – две продольные ступеньки: верхняя высотой 0,4 м, шириной 0,34 м, нижняя соответственно 0,12 и 0,32 м. Ширина подбоя 0,45 м, высота 0,5-0,8 м. Ориентирована по линии север–северо-запад – юг–юго-восток.

Мои́ла ограблена, по-видимому, в древности. Погребение мужчины 25-35 лет полностью разрушено, кости кучкой лежали у северной торцевой стенки. Инвентарь отсутствовал.

**Склеп № 15** (рис. 1; 16). Находился, как и склеп № 16, в северной части возвышенности, на расстоянии ок. 100 м от моги́лы № 14. Потолок камеры был пробит во время рытья траншеи для укладки труб строящейся колхозной бани. Дромос не раскапывался – выборка грунта производилась через пролом в потолке. Камера в плане подпрямоугольная, углы закруглены, ширина 2,35 м, длина 3 м. Боковые стенки сохранились на высоту 0,54-1,23 м. Потолок коробовой. Входное отверстие закрыто известняковой плитой, стоявшей *in situ*. Высота плиты 0,88 м, ширина 0,8 м, толщина 0,11 м. Выше за плитой – грабительский лаз, заполненный черной натечной землей. Ширина входного отверстия 0,7 м, толщина стенок 0,76

м. В камере две ступеньки высотой 0,26 и 0,56 м. В передней стенке, по обеим сторонам от входного отверстия, по одной треугольной нишке-полочке. Размеры южной: ширина 0,18 м, высота 0,24 м, глубина 0,12 м, северной – высота 0,32 м, ширина 0,25 м, глубина 0,14 м, высота обеих над уровнем дна камеры 0,72 м. В задней стенке ниша-полка, длиной 1,58 м, высотой 0,42 м, шириной 0,2 м, высота от дна камеры 1,44 м. Под полкой, ниже на 0,24 м – треугольная нишка-полочка высотой 0,38 м, шириной 0,22 м, глубиной 0,15 м. Глубина склепа 4,4 м. Ориентирован камерой на восток.

В камере обнаружены останки четырех погребенных: мужчины, двух женщин и ребенка 6-7 лет. Все костяки были разрушены – отдельные кости встречались по всей площади камеры, вперемешку с грунтом. В заполнении камеры встречены угольки, яичная скорлупа, куриные кости, левая и правая бедренные и левая берцовая кости коровы.

Справа от входа в углу на дне камеры стояли одна в одной сероглиняная (рис. 16,1) и две коричневоглиняные лепные лошенные миски (рис. 16,2,3), на нижней ступеньке лежал кинжал железный с линзовидным лезвием, без черенка (рис. 16,7). В засыпи обнаружены пряжка бронзовая без щитка, кольцо круглое, незначительно утолщено впереди, язычок тонкий, передний край загнут на кольцо, на противоположной стороне – срез уступом (рис. 16,8), две железные пряжки с овальными кольцами (рис. 16,9,10), три железных ножа с клиновидными лезвиями (рис. 16,4,5,6).

**Склеп № 16** (рис. 1; 17). Находился на расстоянии 20 м к северо-западу от склепа № 15. Потолок камеры был разрушен, в камеру отводилась отработанная вода из бани, находившейся рядом. Дромос не раскапывался. Закладная плита стояла *in situ*, толщина ее 0,1 м, высота 0,6 м, ширина 0,6 м, опиралась на известняковую плиту, лежавшую горизонтально на дне дромоса, толщина плиты 0,12 м, ширина 0,6 м. Над закладной плитой – грабительский лаз, заполненный черным грунтом. Ширина входного отверстия 0,6-0,64 м, толщина стенок 0,74 м. Дно дромоса выше дна камеры на 0,86 м. В камере одна ступенька высотой 0,66 м, шириной 0,3 м, длиной 0,62-0,88 м. Камера в плане прямоугольная, углы закруглены, длина по линии восток-запад 2,74 м, ширина по линии север-юг – 2,26 м. Стенки сохранились на высоту 0,38-0,76 м. Потолок коробовый. В задней стенке ниша-полка высотой 0,34 м, шириной 0,2 м, длиной 1,4 м. Треугольные нишки-полочки, по-видимому, не сохранились – стенка ниже уровня ниши-полки сильно разрушена. Глубина склепа 4,5 м. Ориентирован камерой на восток.

В камере было не менее трех погребений взрослых, но определить их пол и возраст не представилось возможным из-за очень плохой сохранности останков. В заполнении камеры встречены древесные угольки, левая бедренная кость коровы, правая бедренная овцы, куриные, в том числе кости крыла.

В углу камеры, слева от входа, лежали дном вверх одна на другой миски коричнево-красноглиняные лепные слабо лощеные (рис. 17, 1,2). В разных местах обнаружены кружка одноручная темноглиняная лепная без поддона (рис. 17,3), пряслице темноглиняное биконическое (рис. 17,4), бронзовая пластина с прорезью от шкатулки (рис. 17,5), ключ бронзовый от замка шкатулки (рис. 17,6), обломки трех ножей с клиновидными лезвиями (рис. 17,7,8,9).

Красномакский могильник, занимающий площадь не менее 10 тысяч м<sup>2</sup>, хранит тайны многих погребений, как в могилах, так и в семейных усыпальницах-склепах. Не исключено, что среди последних сохранились такие, в которых не побывали грабители. Нам, к величайшему сожалению, такие не встретились. Но даже ограбленные погребальные сооружения дали многочисленные находки, описание которых мы приводим ниже.

### **Лепная посуда**

Всего 48 единиц, из них 27 лощеные и 21 без лощения. Лощеная посуда представлена такими формами: сосуды, кувшины одноручные, кружки, миски, горшки.

#### **I. Сосуды (3 экз.)**

1) темноглиняный трехручный (рис. 2, 1; табл. 1, 1). Край венчика отогнутый, устье широкое, тулово биконическое, дно слабо вогнутое во внутрь. Ручки, профилированные тремя валиками и двумя желобками, верхним концом прикреплены к краю венчика, а нижним – к плечам сосуда. Нижние крайние концы валиков сведены на конус и отведены в противоположные стороны, а средний, такой же формы, имеет вертикальное положение. Аналогии сосуду нам не известны, разве что сосуд, обнаруженный в склепе № 87 могильника Дружное [56, с. 259, рис. 148,1]. Авторы датируют могильник второй половиной III-IV вв. н.э. [56, с. 262];

2) темноглиняный трехручный (рис. 5, 1; табл. 1,2). Край венчика отогнутый, устье широкое, тулово биконическое, дно плоское. Ручки, профилированные тремя валиками и двумя желобками, верхним концом прикреплены ниже края венчика, а нижним к плечам сосуда. Близкий по форме темноглиняный сосуд обнаружен в склепе № 495 Скалистинского могильника. Но у него, в отличие от нашего, непрофилированные ручки и менее четко выражена биконичность тулова. Авторы датируют сосуд первой половиной VI в. [20, с.126, 193, рис. 92,8];

3) темноглиняный фрагментированный – не сохранилась верхняя часть. Дно сосуда плоское. По тулову валики с нижним прилепом у дна, расположены строго вертикально (рис. 9,2; табл. 1,4).

#### **II. Кувшины (2 экз.).**

1) темно-коричневоглиняный одноручный (рис. 2,2; табл. 1,8). Происходит из склепа № 1, как и выше описанный сосуд с тремя ручками (рис. 2, 1; табл. 1, 1). Край венчика отогнутый, горло высокое, раструбовидное, тулово биконическое,

дно слабо вогнутое внутрь. Ручка верхним концом прикреплена к верхней части горла, а нижним к плечам кувшина. Ручка, как у сосуда (рис. 2, 1; табл. 1, 1), профилирована тремя валиками и двумя желобками и имеет аналогичное завершение нижнего конца;

2) темно-коричневоглиняный одноручный (рис. 12, 6; табл. 1, 9). Край венчика отогнутый, горло раструбовидное, высокое и широкое, тулово биконическое, дно плоское. Ручка, круглая в сечении, верхним концом прикреплена к верхней части горла, нижним – к плечам.

### III. Кружки (3 экз.).

1) темно-коричневоглиняная (рис. 9, 1; табл. 1, 10). Край бортика отогнутый, устье широкое, тулово округлой формы, на плоском дне. Ручка, круглая в сечении, верхним концом прикреплена к краю бортика, нижний конец ручки не сохранился;

2) темно-коричневоглиняная (рис. 14, 1; табл. 1, 14). Край бортика отогнутый, тулово подгрушевидное, дно плоское. Ручка, круглая в сечении, верхним концом прикреплена к горлу, нижним – к тулову;

3) темно-коричневоглиняная (рис. 12, 4; табл. 1, 12). Верхняя часть раструбовидная, нижняя биконическая, дно плоское. Ручка, круглая в сечении, прикреплена к раструбовидной и биконической частям тулова.

### IV. Миски (18 экз.).

1) коричневоглиняные плоскодонные. Внешний край бортика имеет слабый выступ наружу, стенки прямые (рис. 8, 6; 17, 2; табл. 1, 17, 18) или со слабо выраженной округлостью (рис. 3, 1; табл. 1, 16);

2) коричневоглиняные с прямыми стенками и незначительно утолщенным плоским дном, разворот стенок относительно дна 120° (рис. 9, 3; 16, 2, 3; табл. 1, 19-21);

3) коричнево- (рис. 5, 3; табл. 1, 22) и темноглиняные (рис. 5, 6; 10, 3; табл. 1, 23, 26) с плоским дном и округлыми стенками;

4) коричневоглиняная с округлыми стенками и низенькой ножкой (рис. 5, 2; табл. 1, 25);

5) коричневоглиняная чашевидной формы на плоском дне (рис. 17, 1; табл. 1, 36);

6) коричневоглиняная на кольцевидном поддоне, стенки округлые, край бортика наклонен внутрь (рис. 8, 4; табл. 1, 35);

7) сероглиняная на плоском дне, стенки округлые (рис. 7, 2; табл. 1, 28);

8) сероглиняная с прямыми стенками и плоским дном (рис. 15, 5; табл. 1, 24);

9) сероглиняная с округлыми стенками, верхний край бортика вогнут внутрь и имеет срез по внутреннему краю (рис. 12, 7; табл. 1, 34);

10) сероглиняная с округлыми стенками, плоским дном, край бортика отогнут наружу (рис. 16, 1; табл. 1, 33);



11) сероглиняные плоскодонные, с подбиконичным туловом и отогнутым наружу краем бортика (рис. 15,3,4; табл. 1,39,40).

V. Горшок (1 экз.).

Коричневоглиняный. Венчик отогнутый, тулово шаровидное, дно плоское (рис. 8,1; табл. 1,3).

Нелощеная посуда представлена следующими формами: сосуды, кружки, миски, горшки.

I. Сосуды (3 экз.)

1) коричневоглиняный баночной формы, дно плоское (рис. 6,2; табл. 1,5);

2) темноглиняный, край бортика отогнутый, тулово эллипсовидное, ножка кольцевидная низенькая (рис. 8,5; табл. 1,6);

3) темноглиняный фрагментированный, по-видимому, баночной формы (рис. 11,1; табл. 1,7).

II. Кружки (3 экз.)

1) темно-коричневоглиняная, венчик отогнут наружу, тулово подшаровидное на плоском дне, ручка, судя по прилепам, круглая в сечении (отсутствует) (рис. 3,4; табл. 1,15);

2) темно-коричневоглиняная, устье широкое, верхний бортик отогнут наружу, тулово подбиконическое, дно плоское, ручка круглая в сечении, верхним концом прикреплена под краем бортика, нижним в самой широкой части тулова (рис. 12,5; табл. 1,13);

3) темно-коричневоглиняная, стенки устья вертикальны, дно плоское, тулово округлое, ручка круглая в сечении, нижним концом прикреплена к тулову в самой широкой части, верхний конец отломан (рис. 17,3; табл. 1,11).

III. Миски (7 экз.)

1) темно-красноглиняная чашевидная на плоском дне (рис. 8,2; табл. 1,31);

2) темно-сероглиняные (рис. 15,1,2; табл. 1,30,32) и темно-коричневоглиняные (рис. 2,3,4; табл. 1,29,27) плоскодонные, стенки округлые;

3) темно-сероглиняные, края бортиков сильно отогнуты наружу, тулово биконическое, дно плоское (рис. 13,2,3; табл. 1,37,38).

IV. Горшки (8 экз.)

1) темноглиняные (рис. 5,4; 6,1; 10,2; табл. 1,42,41,44), верхние края бортика слабо отогнуты наружу, тулово округлое, дно плоское;

2) темно-коричневоглиняный аналогичной предыдущим формы (рис. 10,1; табл. 1,43);

3) темно-коричневоглиняный (рис. 12,1; табл. 1,48) и темноглиняный (рис. 12,3; табл. 1,47), стенки горла вертикальные, тулово округлое, дно плоское;

4) темно-коричневоглиняный (рис. 12,2; табл. 1,45) и темно-сероглиняный (рис. 13,1; табл. 1,46), края бортика значительно отогнуты наружу, тулово шаровидное, дно слабо вогнутое (рис. 12,2; табл. 1,45) и плоское (рис. 13,1; табл. 1,46).

**Краснолаковая керамика (21 экз.)**

Представлена мисками, блюдами и кувшинами.

**I. Миски (11 экз.).**

1) с округлыми стенками, поддон кольцевидный, центр дна внутри выпуклый (рис. 3,3; 7,3; 12,8; табл. II, 1-3). Т.М.Арсеньевой такие миски отнесены к форме 4 Понтийского производства. Центр не известен [61, с. 427, рис. 13,568,570-572,574];

2) с округлыми стенками, край бортика загнут внутрь, поддон кольцевидный, центр дна внутри либо выпуклый (рис. 10,5; табл. II,5), либо вогнутый (рис. 3,2; табл. II,4). Аналогичные миски встречены в могильниках Озерное III в склепах № 1 с монетами Константина I (306-337) и № 2 с монетой Лициния (308-327) [40, с. 242-247, рис. 5,1,11,17; 6,9], Дружное в склепе № 1 [6, с. 92, 96, 97, рис. 17,2,5; 18,3; 7, с. 292, 293, рис. 5,13; 6,7], в склепах могильника Совхоз № 10 [23, с. 264, рис. 2,5,9], а также в Танаисе [61, с. 430, рис. 14,583,584]. Такие миски использовались, начиная с III и, по-видимому, до первой половины V в. [6, с. 96];

3) с чуть отогнутым (рис. 3,5; табл. II,6), вертикальным (рис. 10,4; 14,3; табл. II,7,8) или наклоненным внутрь верхним бортиком (рис. 15,6; табл. II,9), слабо закругленными стенками и кольцевидным поддоном. Нашим мискам есть аналогии в могильниках у с. Лучистое [10, с. 291, 293, 305, рис. 18,7-10], Совхоз № 10 [23, с. 264, рис. 2,7], Дружное [60, с. 51, 61, рис. 4,10], Тас-Тепе [47, с. 32, рис. 3,1]. Изготовление и использование мисок можно отнести к IV – первой половине V вв. [4, с. 15] или концу IV в. [23, с. 264];

4) с округлыми стенками на кольцевидном поддоне, верхний край бортика вертикально отогнут, на его плоскости, по кругу нанесен орнамент ногтевой техникой – четырех и пятикратными дуговидными защипами (рис. 3,6; табл. II, 10). Аналогии нам не известны.

5) с округлыми стенками, поддон кольцевидный, верхний край бортика горизонтально отогнутый, уступчатый (рис. 6,5; табл. II, 11). Подобные миски известны во многих некрополях Крыма, в том числе Озерное III [40, с. 237-238, 246-247, рис. 1,8; 7,9], Лучистое [11, с. 285-293, рис. 13,11; 18,4,5], Дружное [60, с. 51, 61, рис. 4,12], Тас-Тепе [47, с. 32, рис. 3,12]. Встречены они и в Танаисе [61, с. 431, рис. 16,613-616].

**II. Блюда (8 экз.).**

1) два блюда с высокими расширяющимися бортами, слабо округлыми снаружи, поддон кольцевидный, низенький (рис. 3,7; 8,3; табл. II, 12, 13). Аналогичные блюда обнаружены в Чернореченском могильнике [16, с. 93, табл. IV,5], в подбойных могилах №№ 11(29) и 21(30) и склепах №№ 2(10) и 7 Инкерманского некрополя [19, с. 23-29, рис. 13,10], в Дружном, могила № 36 [60, с. 63, рис. 6,1], на Черной речке, могила № 22 (1989) [8, с. 298, табл. XIV,5], в могильниках Тас-Тепе, могила № 14 [47, с. 32, рис. 3,7], Вишневое, могила № 3 [47, с. 33, рис. 12,11], Суворово, могила № 11 [31, с. 108, рис. 59], а также в Тиритаке

[25, с. 123, рис. 153; 37, с. 319, рис. 12,1] и Танаисе [61, с. 425-426, рис. 5,1,2,4,8-10; 6,11,12,16-19; 7,20-22,32,37,38]. Такие блюда А.И.Айбабин относит ко второй группе, датируемой им первой половиной IV в. [8, с. 259];

2) блюдо с расширяющимися бортами, слегка округлыми снаружи, верхний край бортика отогнут наружу, поддон низкий кольцевидный (рис. 5,5; табл. II, 15). Многочисленные аналогии данному блюду есть в могильниках Юго-Западного Крыма, на памятниках Восточного Крыма, а также за пределами полуострова. Они обнаружены в склепах №№ 3(25) и 6(1941) Инкерманского могильника [19, с. 35-39, рис. 13,4-6], в Озерном III, склеп № 3 [40, с. 246, рис. 7,7], Тас-Тепе, склеп № 6 [47, с. 43, рис. 5,24,27], Суворово, склеп № 30 [31, с. 110-114, рис. 64], Дружное, могила № 42 [60, с. 52, 54, рис. 7,1], Скалистое, склеп № 127е [20, с. 16, рис. 7,17], Черная речка, склеп Б (1989) [8, с. 298, табл. XIV,4], были они найдены также в Тиритаке [25, с. 123, рис. 153; 37, с. 318-319, рис. 12,2] и Танаисе [61, с. 427, рис. 13,575-577]. Блюда с горизонтально отогнутым бортиком относятся ко второй группе и датируются первой половиной IV в. [8, с. 259];

3) блюдо с расширяющимися бортами, слабо округлыми снаружи, верхний край загнут внутрь, поддон кольцевидный (рис. 12,9; табл. II,14). Аналогичные блюда были найдены в подбойных могилах №№ 9(32) и 22(20) [19, с. 21, 28, рис. 13,8,13] и в склепе № 1 (1940), погребения 3 и 4 [52, с. 289-291, рис. 5; 6] Инкерманского могильника. Причем, блюдо из погребения 4 своими размерами полностью повторяет наше. Одно блюдо обнаружено в склепе 2(7) Чернореченского могильника [16, с. 115, табл. IV,8], в Совхозе № 10 (Севастопольский) они найдены в большинстве склепов, всего 13 экземпляров [23, с. 263, рис. 2,1], в Лучистом в склепах №№ 54а и 58 [11, с. 277-288, рис. 7,9; 8,25]. Блюда с загнутым внутрь краем относятся к третьей группе и датируются второй половиной IV в. [8, с. 261];

4) четыре блюда с закругленными бортами, постепенно переходящими в широкий, почти горизонтально отогнутый край. Поддон кольцевидный, низкий. Все блюда имеют гребенчатый орнамент на внутренней плоскости дна (рис. 3,9,10; 9,5,6; табл. II,21,17,16,20). Блюда из склепа № 2 (рис. 3,10; табл. II,17) есть много аналогий в Танаисе [61, с. 426-427, рис. 8-11; 12,509; 24,509; 49, с. 426, рис. 4,11]. Из этого же склепа происходит еще одно блюдо. На его дне вдавленный орнамент, исполненный гребенчатым штампом в виде двух разновеликих кругов и волнистой линии вокруг них (рис. 3,9; табл. II,21). Третье блюдо было обнаружено в склепе № 7. Внутри блюда в центре имеется выпуклый кружочек, вокруг которого восьмилучевая розетка, исполненная гребенчатым инструментом и заключенная в круг, вокруг которого волнистая линия, выполненная гребенчатым орудием (рис. 9,5; табл. II,16). Аналогичное блюдо найдено в склепе № 5(31) Инкерманского могильника [19, с. 37, рис. 13,3], встречены они и в Танаисе [61, с. 426-427, рис. 12,511; 20]. Еще одно блюдо из склепа № 7 отличается от вышеописанного

меньшими размерами и орнаментом на внутренней плоскости дна. В нем нет волнистой линии вокруг концентрической окружности (рис. 9,6; табл. II,20). Блюда данного типа датируются по-разному: III-IV вв. [37, с. 319], IV в. [19, с. 42], второй половиной IV в. [49, с. 426], серединой IV – началом V в. [51, с. 97], концом IV – началом V в. [23, с. 264], концом IV – первой половиной V в. [8, с. 261, 265], серединой IV – серединой V в. [61].

### III. Кувшины (2 экз.)

1) Найден в склепе № 2. Край венчика отогнутый, горло расширяется к плечам, имеет две врезные круговые линии, а между ними круговой валик; двумя круговыми врезными линиями украшены плечи, тулово подбиконическое, ручка уплощенная, с внутренним желобком и наружным валиком по всей ее длине, ножка расширяющаяся книзу, полая внутри. Нижняя часть тулова украшена двумя врезными волнообразными пересекающимися линиями (рис. 3,8; табл. II,18). Фрагменты тулова с аналогичным орнаментом и такой же формой ножки происходят из Танаиса и опубликованы Т.М.Арсеньевой [61, с. 428, рис. 13,579-580 (орнамент), 13,581-582 (ножки)];

2) Из склепа № 6. Горло раструбовидное, в середине по кругу украшено врезной волной, край венчика отогнутый, по периметру украшен штампованным рисунком в виде вогнутых овалов. Горло отделено от тулова рельефным круговым поясом, украшенным двойными вогнутыми овалами. Тулово орнаментировано пятью волнообразными и четырьмя врезными прямыми линиями по окружности. Ручка уплощенная с продольными одним широким внешним и двумя узкими желобками с внутренней стороны. Поддон кольцевидный низенький. Аналогии нам не известны.

### Пряжки (21 экз.)

1) три серебряные пряжки с круглой рамкой. Изготовлены из круглого в сечении прута, утолщающегося в передней части. Язычок длинный, сильно выступающий за передний край рамки, слегка изогнутый впереди, а у основания имеет уступчатый срез (рис. 5,8; 9,8,9; табл. III, 1-3). Серебряные пряжки с круглой рамкой и длинным язычком были широко распространены в Крыму. Они обнаружены во впускной могиле кургана у с. Изобильного [5, с. 207, рис. 4,3], в Боспорском некрополе [32, с. 41, табл. 11,146; 13,27а], две пряжки найдены в склепе № 100 могильника Лучистое [12, с. 86, рис. 6,20,21]. Такие же пряжки, но бронзовые, происходят из склепов №№ 54а, 109 и из подбойной могилы № 101 Лучистого [11, с. 279, рис. 5,16; 12, с. 83, 88, рис. 3,7; 8,2]. Относятся к 3 варианту и датируются IV – первой половиной V в. [4, с. 28];

2) две бронзовые пряжки с круглой рамкой (рис. 11,4; 16,8; табл. III,5,4) и одна с овальной (рис. 12,10; табл. III,7) изготовлены из круглого в сечении прута. Передний край рамки утолщенный, язычок короткий, загнутый на рамку, у основания язычка имеется уступчатый срез.

Бронзовые пряжки с круглой, утолщенной в передней части рамкой, коротким язычком с загнутым передним краем и уступчатым срезом у основания известны на многих некрополях Крыма. Они найдены в могильниках у с. Лучистого, склеп № 88 [11, с. 303, рис. 16,24] и с. Суворово, склеп № 30, погребение 3 [31, с. 113, рис. 64]. Две серебряные пряжки такого типа обнаружены в Боспорском некрополе второй половины IV – первой половины V вв. [32, с. 60, табл. 27,119а] и две в Инкермане в склепе № 5(31) с монетой Феодосия I (379-395) [19<sup>4</sup>, с. 20, рис. 9,3].

Бронзовые пряжки с овальной рамкой и коротким язычком широко представлены на памятниках Юго-Западного Крыма, а также встречаются в аланских погребениях на Кавказе. В могильнике близ села Дружное обнаружены две пряжки в склепе № 1, погребения 7 и 8 [6, с. 91, рис. 9,18; 10,23], которые датируются первой половиной IV в. [6, с. 93]. Еще одна пряжка обнаружена в могиле № 42 на тазовых костях погребенного [60, с. 52, рис. 7,6]. В Озерном III такие пряжки были в подбойной могиле [40, рис. 1,11] и в склепе № 1 с монетами Гордиана (238-244), Севера (244-249), Деция Траяна (249-251) и Константина I (306-337) [40, с. 241, рис. 4,1,2,3]. В Инкерманском могильнике пряжки обнаружены в подбойных могилах №№ 7(13) с монетой Лициния Старшего (308-324), 18(41), 22(20), 26(27), в грунтовой могиле № 4(2) и в склепе № 3(25) [19, с. 19-36, рис. 9,2]. Аналогичная пряжка найдена в могильнике Совхоз № 10 (Севастопольский), склеп № 8, погребение 2 [23, с. 270, рис. 5,4], а также в катакомбе № 1 подкурганного могильника IV в. неподалеку от станицы Виноградная в Северной Осетии [24, с. 198, рис. 1,3]. Пряжки, отличающиеся от вышеописанных только металлом из которого они изготовлены, т.е. серебряные, известны в Боспорском некрополе [32, с. 59-60, табл. 27,118], в Инкерманском, в подбойной могиле № 6(37) с монетой Константина I (306-337) [19, с. 20, рис. 9,2], в могильнике IV в. у с. Краснозорье Бахчисарайского района, склеп № 22, погребение 2 [45, с. 144, рис. 4,3]. Три пряжки с овальной рамкой и коротким язычком найдены в могильнике Суворово I, склеп № 47 [47, с. 46-47, рис. 8,23; 9,4,11] и двенадцать аналогичных пряжек в могильнике Тас-Тепе, в склепах №№ 6, 10, 17 [47, с. 42-45, рис. 4,13-15; 5,7-12,18; 7,9,11]. В этом же могильнике, в склепе № 10 обнаружена пряжка с круглой рамкой и коротким язычком [47, с. 45, рис. 7,10]. Металл, из которого изготовлены пряжки из Суворово и Тас-Тепе, в публикации не указан [47, с. 32-36].

3) в склепе № 1 найдена серебряная пряжка с овальной рамкой размером 1,3х2,2 см (рис. 2,5; табл. III,6). Передний край рамки утолщенный, овально-плоский в разрезе, задний – тонкий, круглый в сечении. Язычок треугольный в разрезе, без уступа у основания, передний край слегка загнут на рамку, длина 2 см. Аналогии нам не известны.

4) две серебряные пряжки с круглой рамкой из круглого в сечении прута, утолщенного в передней части и сужающегося в противоположной. Щиток прямоугольный удлинненный, из согнутой пополам пластины с вырезом для язычка.

<sup>4</sup> В тексте на с. 37 пряжки названы "овальными кольцеподобными".

Верхняя и нижняя пластины соединены одной заклепкой. Язычок круглый в сечении, передний край загнут на рамку (рис. 4, 8; 9, 7; табл. III, 8, 9). Две аналогичные пряжки обнаружены в склепе № 101 Скалистинского могильника, датированном второй половиной IV – первой половиной V вв. [20, с. 168, рис. 4, 12, 13]. Такие же пряжки известны в Боспорском некрополе второй половины IV – первой половины V вв. [32, с. 25, 59, табл. 3, 31; 27, 117], в погребальных сооружениях могильника у с. Лучистое, склепы №№ 52, 54а, 55, 88, 100, могила № 168 [11, с. 277-289, рис. 5, 3, 8, 11; 8, 6; 16, 22, 23; 21, 12, 14, 15, 19, 20, 21; 12, с. 77, рис. 6, 8, 17; 9, с. 38, рис. 2, 13, 14]. Пряжки с круглой рамкой были в употреблении в последней четверти IV – V вв. [12, с. 78];

5) в склепе № 3 найдены три серебряные пряжки с овальной рамкой и овальным щитком, изготовленным из тонкой пластины, перегнутой через заднюю сторону рамки. В щитке сделан вырез для язычка; верхняя и нижняя пластины скреплены одной (рис. 5, 9, 10; табл. III, 12, 13) или тремя (рис. 5, 11; табл. III, 14) заклепками. Передний край язычка короткий, загнут на рамку, на заднем есть уступчатый срез. В могильниках IV в. аналогичные пряжки встречаются довольно часто, они изготовлены как из серебра, так и бронзы. Тонкие пластины щитка скреплены одной, двумя или тремя заклепками. В могильнике у с. Красная Заря, в могиле № 35, погребение 2 обнаружены три пряжки, из них две с двумя заклепками и одна с тремя [47, с. 32, рис. 2, 4, 5, 6]. Две бронзовые пряжки найдены в могильнике у с. Суворово: в могиле № 5 пряжка с одной заклепкой, вместе с монетой Рескупорида IV, а в могиле № 28 – с тремя заклепками [31, с. 110, рис. 58, 63]. В склепе № 1 Озерного III вместе с монетами Константина I (306-337) извлечены две серебряные пряжки, имеющие по две заклепки на щитке [40, с. 242, рис. 4, 5, 6]. Бронзовая пряжка с тремя заклепками происходит из могилы № 1(42) Инкерманского могильника [19, с. 29, рис. 9, 10]. Серебряная пряжка с двумя заклепками обнаружена в склепе № 1 могильника у с. Дружное [6, с. 89, рис. 4, 7]. Аналогичные пряжки известны также в подкурганых катакомбах племен Центрального Предкавказья [1, с. 12, табл. III, 7, 10] и в алано-сарматских могилах IV в. в Понтийских степях [35, с. 247-254, рис. 1, 10; 3, 2; 5, 14; 8, 11].

6) из склепа № 13 происходит серебряная пряжка с овальной рамкой, незначительно утолщенной в передней части, изготовленной из круглого в сечении прута. Щиток прямоугольный из тонкой пластины, перегнутой через заднюю часть рамки. Верхняя и нижняя пластины скреплены четырьмя заклепками. Передний край уплощенного язычка загнут на рамку, а задний имеет уступчатый срез и прямоугольный выступ на его внешней стороне (рис. 15, 10; табл. III, 15). Близкая по форме бронзовая пряжка обнаружена в подбойной могиле могильника III-IV вв. Дружное [59, с. 240, рис. 1, 11; 9, 10];

7) трехчастная серебряная пряжка из склепа № 3 (рис. 5, 12; табл. III, 16). Состоит из овальной рамки, прямоугольного щитка с прямоугольным выступом, украшенным тремя параллельными линиями. Верхняя и нижняя пластины

скреплены четырьмя заклепками с широкими овальными головками с лицевой стороны. Язычок хоботовидный, снизу плоский, сверху округлый. Аналогичные пряжки известны в Скалистом, склеп № 495 [20, с. 126, рис. 90,30,31; 4, рис. 37,5,8; 8, табл. XXV,1,3; XXVII,169], на Черной речке и Сахарной головке, могила 3/13 [8, рис. 21,6, табл. XXVII,164,165], в Херсонесе, склеп 14/1914 [55, рис. 1,9,19,1]. А.И.Айбабин и Э.А.Хайрединова такие пряжки датируют первой половиной VI в. [8, с. 269, 313; 55, с. 55]. А.К.Амброз указывает, что такие пряжки начали ввозиться в Крым во второй половине V в., но их точную дату еще предстоит выяснить [14, с. 48]. У нашей пряжки язычок не треугольный, как у аналогичных из Черной речки, Сахарной головки, Скалистого и Херсонеса. Кроме того, пряжка обнаружена в склепе 1 варианта, сооружение которого произошло в первой половине V в. [3, с. 190]. В склепе были обнаружены останки только двух захоронений, из чего следует, что он использовался в течение очень короткого времени. Учитывая все сказанное, можно говорить о другой дате нашей пряжки, по-видимому, не позднее первой половины V в.

8) в склепах могильника обнаружены железные пряжки, изготовленные из круглого в сечении прута, из них шесть с круглой рамкой (рис. 4, 12; 7, 4; 15, 11-13; 16, 9; табл. III, 17-22) и одна с овальной (рис. 16, 10; табл. III, 23). У трех пряжек язычки короткие прямые (рис. 15, 13; 16, 9, 10; табл. III, 18, 21, 23), у трех других – загнутые на передний край рамки (рис. 4, 12; 7, 4; 15, 12; табл. III, 17, 19, 20). У одной пряжки язычок бронзовый (рис. 7, 4; табл. III, 19). Нашей пряжке из склепа № 2 (рис. 4, 12; табл. III, 17) аналогичны пряжки из могилы № 1 и склепа № 100, костяк XIV, могильника у с. Лучистое [12, с. 74, 76, рис. 3, 1; 6, 16]. Авторы указывают, что такие пряжки были в употреблении в последней четверти IV-V вв. [12, с. 78]. Железной пряжке с овальной рамкой из склепа № 15 близка пряжка, обнаруженная в южном подбое могилы с многократными погребениями могильника Дружное [59, с. 240, рис. 1, 13; 9, 11]. По находившемуся в могиле погребальному инвентарю захоронения датируются IV в. [59, с. 243].

Два кольца с зажимами из склепа № 2, изготовленные из круглого в сечении прута, передний край слегка уплощенный, щиток овальный, с одной заклепкой. У одного экземпляра кольцо бронзовое, щиток серебряный (рис. 4, 6; табл. III, 10), другой полностью серебряный (рис. 4, 7; табл. III, 11). Во многих курганах “Золотого кладбища” римской эпохи встречены бронзовые кольца с зажимами, у которых щитки прямоугольные, трапециевидные и овальные, диаметр колец 1,3-3,0 см, общая длина 2,3-3,9 см [28, с. 45-77, табл. 6,73; 9,80; 24,241; 50,494; 56,550]. В захоронениях могильников Юго-Западного Крыма кольца с зажимами чаще серебряные [11, с. 287-289, рис. 16,3,4,16-18; 15, с. 239, рис. 6,3,4; 45, с. 141, рис. 3,1], реже бронзовые [23, с. 268, рис. 5,14; 59, с. 242, рис. 5,5] или комбинированные [19, с. 30, рис. 21,1], щитки, как правило, овальные, диаметр колец и общая длина их меньше по сравнению с теми, что происходят из “Золотого кладбища”, т.е. диаметр не превышает 1,4 см [23, рис. 5,14], а общая длина 2,3 см [59, рис. 5,5].

Кольца с зажимами из “Золотого кладбища” датируются не позднее III в. [28, с. 36], а в Крыму они встречаются в захоронениях IV – первой половины V в. [11, с. 309].

Из склепов №№ 2 и 7 происходят серебряные **наконечники поясных ремней**. Один из них, из склепа № 7, из узкой, сужающейся книзу пластины. В верхней части имеется прорезь для крепления ремня, сохранилось отверстие для заклепки. Нижний конец загнут. Лицевая сторона декорирована пуансонным орнаментом и поперечной полосой в верхней части, длина 6 см (рис. 9, 11; табл. III, 25). Близкий по форме наконечник ремня обнаружен в могиле № 11 Заморского. Отличается от нашего отсутствием орнамента. А.И.Айбабин относит такие наконечники к варианту 6-3 и датирует первой половиной V в. [4, с. 51 рис. 47, 18]. Такой же бронзовый неорнаментированный наконечник с загнутым нижним краем из Керченского склепа 165/1904, датируемый V в., приводит А.К.Амброз [14, с. 87, рис. 10, 16].

Наконечник из склепа № 2 также изготовлен из тонкой плоской пластины, суживающейся книзу, верхняя часть с прорезью для ремня не сохранилась. Лицевая сторона украшена тремя гравированными кружками с точкой внутри. Длина 5,6 см. Близкие аналогии нашему наконечнику происходят из могилы № 33 Харакса [4, рис. 47, 19; 8, табл. XXIII, 8; XXVII, 109] и могилы 168 Лучистого [9, с. 38, рис. 2, 9]. Наконечники относятся к варианту 6-4 и датируются первой половиной V в. [4, с. 51; 9, с. 42].

В могильнике обнаружены четыре **фибулы**, в том числе две железные подвязные, иголки не сохранились (рис. 4, 11; 15, 15; табл. III, 28, 29), одна серебряная (рис. 12, 11; табл. III, 26) и одна бронзовая (рис. 14, 6; табл. III, 27). Аналогии нашей серебряной фибуле происходят из могильника Совхоз № 10, могила 55, где обнаружена монета 305-311 г. [4, с. 18, рис. 8, 5; 7, с. 292, рис. 5, 10]. Близкая по форме фибула “черняховского” типа датируется IV в. [17, с. 101, рис. 5]. Бронзовой фибуле из могилы № 12 находят аналогии в Крыму, в частности в Скалистинском могильнике, в склепе № 421 [4, с. 18, рис. 8, 4; 20, с. 101, рис. 74, 17] и на памятниках черняховской культуры Викторовка, Фурмановка [26, с. 80-83, рис. 4, 1, 2; 6, 5, 6], Маслово, Кринички [53, с. 144, табл. 18, 1, 2]. Подобные фибулы А.К.Амброз датирует IV в. [13, с. 66, 95]. В Скалистинском могильнике фибула обнаружена в комплексе вещей первой половины V в. [20, с. 197].

**Брошь** в форме цикады серебряная, происходит из склепа № 3 (рис. 5, 13; табл. III, 30)<sup>5</sup>. Снизу снабжена иглой, заостренной с одного края, скобой для иглы, противоположный край – пружина из нескольких витков, с нижней тетивой; крылья треугольные, голова отделена от тулова двумя поперечными врезными линиями,

<sup>5</sup> В публикации И.И.Лободы в тексте [41, с. 214] указано правильно – склеп № 3, а на рисунке 4, 12 ошибочно – склеп № 7. Отсюда происходит ошибка у А.И.Айбабина [8, с. 309, табл. XXV, 8] и у Э.А.Хайрединовой [55, с. 54, рис. 3, 28], где вместо склепа № 3 указан склеп № 7.



врезными линиями выделены глаза. Близкие по форме броши известны в Херсонесе, гробница 3, склеп 14/1914 и Керчи, склеп 181/1904, датируются IV-V вв. [4, с. 26-27, рис. 10,7,13; 13, с. 35, табл. 15,22,24,25; 14, с. 80, рис. 5,3,4; 34, с. 58; 51, с. 98, рис. 6,1].

В склепе № 2 обнаружено отлитое серебряное **зеркало**, диаметр 7,75 см. Лицевая поверхность полирована, на противоположной – рельефный ячеистый орнамент в два ряда по кругу с петелькой в центре диска (рис. 4, 1; табл. III, 36). Зеркала данной формы известны на многих памятниках Крыма, в частности они обнаружены в захоронении в кургане у с. Изобильное вместе с пряжкой второй половины IV-V вв. [5, с. 207, рис. 4,8], в могильнике у села Лучистое в склепе № 41 [11, с. 276, рис. 4,1] и могиле № 168 [9, с. 41, рис. 7,2], в Скалистинском могильнике обломок бронзового зеркала находился в склепе первой половины V в. № 101, а в подбойной могиле № 481, с вещами, бытовавшими не позднее IV в., обнаружено целое бронзовое зеркало [20, с. 11, 119, 197, рис. 4,16; 89,2]. За пределами Крыма такие зеркала известны на памятниках, находящихся на территории Абхазии – погребение Цибилиум 1979-6 [21, с. 176, рис. 7,10], в разрушенной могиле IV в. у станицы Воронежской [35, с. 239, рис. 3,12], в могилах IV-V вв. №№ 3 и 14 могильника на р. Гиляч в верховьях Кубани [42, с. 279, 281, рис. 5,11]. Как считает Б.В.Ковалевская, такие зеркала изготавливались в глиняной форме на заказ в традициях, типичных для аланского ремесла. В V в. зеркала изготавливались более аккуратно, чем позднее, что является хронологическим признаком [38, с. 87, рис. 60,20,21].

Из склепа № 2 происходит серебряная **серьга** из круглой в сечении проволоки, один конец заострен, другой заканчивается 14-гранником, диаметр 1,6х2,0 см (рис. 4,5; табл. III,35). Серьги с небольшим диаметром кольца и малым полиэдром известны у племен Центрального Предкавказья [1, с. 12, табл. III,6], такие же обнаружены в склепах №№ 36 и 41 могильника у с. Лучистое, где они датируются первой половиной V в. [55, с. 61, 62, рис. 4,1,3; 11, с. 276, рис. 4,8]. Серебряные с позолотой серьги из Боспорского некрополя, диаметр 2,1 см, относятся к концу IV – первой половине V в. [32, с. 41, табл. 11,12]. Этим же временем датируются две бронзовые серьги из захоронения гуннского времени на Беляусе, хотя они имеют больший диаметр – 2,5 см [29, с. 160, рис. 2,2,3]. Такого же диаметра серьги, но серебряные, из склепа № 190 могильника Скалистинский отнесены ко второй половине V в. [20, с. 32, 197, рис. 18,39,40].

В склепе № 16 обнаружены бронзовые **детали замка шкатулки**: ключ-перстень, состоящий из прямоугольного в разрезе кольца и прямоугольной бородки (рис. 17,6; табл. III,33) и круглая пластина с прорезью для ключа и отверстиями для гвоздей (рис. 17,5; табл. III,32). Аналогичные ключи встречены в погребениях IV – первой половины V вв. Боспорского некрополя [32, с. 72, табл. 44,193 Б], в могиле № 8(31) Чернореченского могильника [16, с. 97, табл. VI,3],

Инкерманского, склепы 3(25) и 6(1941) [19, с. 36, 38, рис. 21,10,12], Тас-Тепе, склеп № 6 [47, с. 32, рис. 5,15]. Бронзовые замковые пластины, аналогичные нашей, обнаружены в Боспорском некрополе второй половины IV – первой половины V вв. [32, с. 71, 81, табл. 44,192Б; 53,272] и в Инкерманском могильнике IV в., склеп № 6 (1941) [19, с. 38, рис. 21,14].

Из склепа № 2 происходят костяные детали, составлявшие, по-видимому, украшение шкатулки: 14 равнобедренных треугольников, размером 0,8x0,9 см, 2 ромба – 0,7x11 см, 4 больших прямоугольных треугольника – 1,7x2,6 см и 4 пластины размером 0,6x7,4 см (рис. 4,20; табл. III,31).

В этом же склепе обнаружен полусферический бронзовый **колокольчик**, украшенный двумя концентрическими окружностями по телу с внешней стороны (рис. 4,4; табл. III,34). Близкие по форме бронзовые колокольчики найдены на Беляусе в захоронении гуннского времени [29, с. 160, рис. 2,12], в склепе № 6 могильника Тас-Тепе [47, с. 32, рис. 5,21] и в могилах №№ 34 и 36 на Красной Заре [47, с. 32, рис. 2,11,19,22].

В могиле с двумя подбоями № 12, в детском захоронении № 2, находилась костяная **пиксида**, крышечка не сохранилась, тулово декорировано врезными круговыми линиями, по одной в верхней и нижней, придонной, частях и двумя посередине (рис. 14,5; табл. III,37). Аналогичные пиксиды известны в Боспорском некрополе [32, с. 41, табл. 11,15] и в могильнике у с. Лучистое, склеп № 88 [11, с. 289, рис. 19,3]. У А.И.Айбабина показана пиксида из керченского склепа № 165, погребение 4, находившаяся вместе с двухпластинчатыми фибулами первой половины V в. [4, с. 18, рис. 5,15].

Глиняные **пряслица** обнаружены в четырех склепах, по одному в каждом. Происходящему из склепа № 2 (рис. 4,2; табл. III,38) есть аналогия в могильниках Совхоз № 10 [23, с. 268, рис. 5,13], Инкерманском, склеп № 6 [19, с. 40, рис. 15,4], Озерное III, склеп № 1 [40, с. 242, рис. 4,11,13,14], Дружное, могила № 5 [60, с. 51, рис. 4,3], Нейзац, могила № 28 [58, с. 233, рис. 2,6]. Обнаруженным в склепе № 6 (рис. 8,9; табл. III,39) и № 16 (рис. 17,4; табл. III,40) находятся аналогии в подбойной могиле № 20(23) Инкермана [19, с. 27, рис. 15,7], в могиле № 14 могильника Тас-Тепе [47, с. 32, рис. 3,10], в южном подбое могилы с многократными погребениями [59, с. 240, рис. 9,1] и в могиле № 5 могильника Дружное [60, с. 51, рис. 4,12]. Пряслице из склепа № 13 (рис. 15,14; табл. III,41) аналогично пряслицу из склепа № 6 (1941) Инкерманского могильника [19, с. 40, рис. 15,3].

**Бусы**. В склепах и могилах обнаружено 16 бусин, из них четыре 14-гранные: две из синего полупрозрачного стекла (рис. 4,3; 8,13; табл. III,42,44), одна из стекла цвета светлой охры (рис. 8,10; табл. III,43) и одна сердоликовая (рис. 6,7; табл. III,45), четыре округлые гладкие, в том числе две синего полупрозрачного (рис. 6,8; табл. III,50) и глухого стекла (рис. 13,6; табл. III,47), одна голубого (рис. 13,7; табл. III,48) и одна бирюзового глухого стекла (рис. 13,10; табл. III,49), одна

поперечно сжатая из синего глухого стекла (рис. 8, 11; табл. III, 46), цилиндрическая из сиреневого полупрозрачного (рис. 10, 8; табл. III, 57), биконическая из синего полупрозрачного стекла (рис. 14, 4; табл. III, 51). Две округлые, поперечно сжатые бусины, из них две из темно-синего глухого стекла с тремя глазками белого (рис. 7, 5; табл. III, 52) и голубого цвета (рис. 8, 12; табл. III, 12). Подобные полихромные бусы происходят из погребений могильника у с. Лучистое [54, с. 105, рис. 10, 16, 21]. Одна бусина из синего глухого стекла с девятью сине-белыми пятнышками (рис. 13, 9; табл. III, 54), одна из коричневого глухого стекла с желтой поперечной волной (рис. 13, 8; табл. III, 55), одна округлая бусина из синего глухого стекла с белой поперечной полосой (рис. 13, 11; табл. III, 56).

**Бляшки** нашивные штампованные и **трубочки-пронизки** одинарные и двойные (68 экз.). Круглые бляшки из золотой фольги с выпуклой серединой и рубчатым ободком по краю (диаметр 0,8-1,0 см) происходят из склепов № 2 (2 экз.) (рис. 4, 14; табл. III, 58), № 5 (2 экз.) (рис. 7, 8; табл. III, 59) и № 8 (1 экз.) (рис. 10, 9; табл. III, 60). Аналогичные бляшки известны в “Золотом кладбище” в Прикубанье [28, с. 48, 68, 69, табл. 12, 111, 112; 45, 406; 46, 427], в Боспорском некрополе второй половины IV – первой половины V вв. [32, с. 42, 55, 83, 87, табл. 12, 23, 25, 95а; 53, 287; 57, 319]. В могиле № 82 могильника Лучистое найдено 45 таких бляшек [11, с. 283, рис. 13, 1]. В исследованных склепах и могиле № 82 находился инвентарь первой половины V в. [11, с. 309].

Треугольные бляшки с рубчатым ободком по краю и выпуклой серединой (размером 1,0x1,1 см) из склепа № 2 (7 экз.) (рис. 4, 15; табл. III, 61) аналогичны найденным в кургане 41 у станицы Усть-Лабинской [28, с. 69, табл. 46, 427-1, 2, 3]. Близкие по форме бляшки обнаружены в Лучистом (могила № 82), отличаются от наших наличием в верхнем углу круглого завершения с выпуклой серединой и рубчатым ободком по краю [11, с. 283, рис. 13, 6].

В склепе № 3 обнаружены восемь подвесок-лунниц с ушком для подвешивания (размером 1,0x1,3 см). По краю изделия имеется рубчатый ободок, а середина выпуклая (рис. 5, 15; табл. III, 62). 12 таких подвесок-лунниц найдены в могиле № 82 могильника Лучистое [11, с. 283, рис. 13, 5] и 8 в могильнике IV в. Красная Заря, могила № 36 [47, с. 32, рис. 2, 18].

В этом же склепе находились шесть ромбовидных полых бляшек (размером 0,5x0,5x0,2 см) (рис. 5, 16; табл. III, 63). В могильнике у с. Лучистое, в могиле № 82 обнаружены 13 бляшек, аналогичных нашим [11, с. 283, рис. 13, 2].

Пронизки-трубочки цилиндрической формы, свернутые из пластинки с рубчатой поверхностью (длиной 1,0-1,3 см) обнаружены в склепах №№ 3 (34 экз.), 5 (4 экз.) и 6 (2 экз.) (рис. 5, 14; 7, 9; 8, 16; табл. III, 65-67). В “Золотом кладбище” найдены 68 таких пронизок-трубочек [28, с. 41, 61, 67, 70, 73, 74, табл. 1, 7; 33, 311; 45, 396; 48, 442; 50, 481; 52, 504, 509]. Встречены они и в могильнике у с. Лучистое, могила № 82 [11, с. 283-285, рис. 13, 3].

Из склепа № 2 происходят две пронизки в виде спаренных трубочек, изготовленных из одной тонкой рифленой пластины (длина 0,8-0,9 см) (рис. 4, 13; табл. III, 64). Аналогичные по форме и технике исполнения пронизки, но большего размера, найдены в склепе № 41 могильника Лучистое [11, с. 276, рис. 4, 13, 14]. 13 пронизок в виде спаренных трубочек с рифленой поверхностью известны в Боспорском некрополе второй половины IV – первой половины V вв. [32, с. 41, 78, 87, табл. 11, 13; 50, 245; 37, 325]. Однако, пронизки из Боспорского некрополя отличаются от наших и лучистинских техникой изготовления. И.П.Засецкая пишет, что “каждая трубочка свернута из тонкой золотой пластинки с рубчатой поверхностью, затем они спаяны друг с другом” [32, с. 78, кат. 245].

**Ножи** (24 экз.) (табл. IV, 1, 3-16, 20-29). Ножей или их обломков не было только в склепе № 4 и могиле № 14. Из 24 единиц, 5 обнаружены целыми (рис. 9, 11, 3, 15, 17, 18; 16, 5, 6; табл. IV, 13, 21, 22, 25, 26). У трех фрагментированных ножей в черенках сохранились заклепки: серебряная круглая в сечении с треугольными пластинами с двух сторон (рис. 4, 16; табл. IV, 6), аналогичная железная (рис. 7, 6; табл. IV, 5) и железная круглая в сечении с одной круглой пластиной (рис. 4, 18; табл. IV, 8). У всех ножей лезвия клиновидные в разрезе.

В склепе № 15 обнаружен короткий **меч** или длинный кинжал без рукоятки, длина линзовидного в разрезе клинка 31 см, ширина 45 см, наибольшая толщина 1,5 см (рис. 16, 7; табл. IV, 2).

Железная **обкладка** нижнего края ножен меча подкововидной формы, такого же вида в разрезе, с двумя серебряными заклепками в верхней части, с каждой стороны, размером 7,5х6,3 см, найдена в склепе № 2 (рис. 4, 10; табл. IV, 30).

В склепах №№ 2 и 8 обнаружено по одному железному **наконечнику стрел**: двухперый в разрезе, длина 4,3 см (рис. 4, 19; табл. IV, 19) и треугольный, длина 3,3 см (рис. 10, 7; табл. IV, 18).

Из могилы № 9 происходит железный **наконечник копья**, общая длина 24 см, ширина линзовидного в разрезе пера 4 см, диаметр втулки 2 см (рис. 11, 2; табл. IV, 23). Наконечники копий, подобные нашему, известны в позднескифских некрополях Усть-Альминском [22, с. 88, рис. 28, 8] и у с. Кольчугино [57, с. 82, рис. 18, 17], а также в “Золотом кладбище”, курган № 6 у станицы Казанская [22, с. 44, 91, табл. 7, 46], в Боспорском некрополе [32, с. 64, табл. 30, 148]. Один наконечник копья обнаружен в Чадырдагском некрополе, погребение 55 IV в., его длина 17,8 см, диаметр втулки, как и у нашего, 2 см, ширина пера, как сказано в тексте, 6,3 см, а на рисунке ширина определяется в 2,8 см [44, с. 215, рис. 119, 2]. В могильнике у с. Лучистое подобные нашему, но большей длины наконечники копий обнаружены в склепах №№ 100 (2 экз.) и 109. Захоронения в указанных склепках датируются по обнаруженным в них пряжкам с круглой рамкой 3 варианта последней четвертью IV-V вв. [12, с. 76-79, рис. 3, 8; 7, 7, 8].

Железное **кресало**, круглое в сечении, найдено в подбойной могиле № 9, в области живота погребенного, размер 3,4x2,5 см (рис. 11,5; табл. IV,17). Подобное кресало известно в Чернореченском могильнике, склеп № 5(53). Находилась у правого локтя костяка 2 [16, с. 118, табл. IV,13].

**Кремни** обнаружены в четырех склепах: №№ 4 (2x3 см) (рис. 6,6; табл. IV,32), 5 (2,5x3,0 см) (рис. 7,7; табл. IV,35), 6 (2,5x2,6; 1,4x3 см) (рис. 8,14,15; табл. IV,33,34) и 1 (2,5x3,5 см) (рис. 2,6; табл. IV,31). Небольшой кремь обнаружен в юго-восточном углу камеры склепа № 100 могильника у с. Лучистое [12, с. 77]. Еще один происходит из склепа конца IV в., раскопанного С.Ф.Стржелецким в Инкермане в 1940 году. Автор считает, что кремь служил для высекания огня. Из прослеженных им 43 случаев, кремни всегда были найдены в мужских погребениях [52, с. 292]. Это положение подтверждается на примере наших склепов: в трех из четырех находились захоронения мужчин.

Из склепа № 5 извлечены фрагментированная самосская **амфора** из темно-красной глины с блестками слюды (высота 48 см, диаметр венчика 3,1 см, диаметр тулова 20,5 см) (рис. 7,1; табл. V,1). Подобные амфоры известны в некрополях Юго-Западного Крыма: Чернореченском, склеп № 6(64) [16, с. 93, табл. IV,1], Совхоз № 10, склеп № 8 [23, с. 259, рис. 2,17], в могиле "Д" загородного крестообразного храма Херсонеса [30, с. 314, рис. 19,1]. У И.Б.Зеест показана самосская амфора из Чергунского могильника IV в., погребение № 54 [33, с. 119, табл. XXXVIII,25]. Подобные амфоры, обнаруженные во время раскопок Тиритаки, датируются IV-V вв. [25, с. 96, рис. 114,1,2,3]. По типологии Г.Кузманова, самосские амфоры отнесены к VIII типу и датируются IV-VI вв. [39, с. 17, рис. 1,VIII).

В склепе № 4 найдена конусовидная ножка розовоглиняной амфоры (рис. 6,3; табл. V,5), в склепе № 6 – фрагмент красноглиняной слабопрофилированной ручки с нижним прилепом (рис. 8,17; табл. V,3), относящийся к типу 1, подтипу 1 [48, с. 17, рис. 3], ручка и ножка розовоглиняных амфор (рис. 8,18,19; табл. V,4,6). Ручка профилирована внутренним ребром, относится к типу II, подтипу 2 [48, с. 17, 18, рис. 3]. Рюмковидную ножку амфоры "F" А.В.Сазанов относит к типу II [48, с. 18, рис. 4]. В склепе № 7 обнаружена верхняя часть розовоглиняной амфоры типа "F" с дипинти красной краской (рис. 9,4; табл. V,2).

**Стеклянная посуда.** В склепе № 13 обнаружены два стакана и сосудик. Стакан из прозрачного зеленоватого стекла в форме усеченного конуса, край слегка отогнут, дно слегка вогнуто внутрь. Стакан орнаментирован синими каплями, сгруппированными по три (рис. 15,7; табл. V,7). Н.П.Сорокиной подобные стаканы отнесены к типу II [51, с. 87, рис. 1]. Датируются IV – первой половиной V вв. Известны в Хараксе, могила № 33 [4, с. 13, рис. 3,7], в могильнике Бельбек IV [27, рис. II,5], в склепе № 145 1904 г. Боспорского некрополя [32, с. 50, табл. 20,70], в погребениях №№ 21(6) и 24 Цебельдинских могильников [51, с. 90, 97, рис. 3,3; 4,5]. Стакан из прозрачного светло-бирюзового стекла в форме усеченного

конуса, край и дно слегка вогнуты (рис. 15,8; табл. V,8). Отличается от предыдущего цветом стекла, отсутствием орнаментации каплями синего стекла и профилем верхнего края. Близкий по форме стакан Н.П.Сорокина датирует III-IV вв. [50, с. 224, рис. 9,17]. Сосудик из прозрачного бесцветного стекла округлой формы, край отогнут, дно ровное, тулово по окружности украшено пятью волнообразными рельефными нитями (рис. 15,9; табл. V,9). Аналогии нам неизвестны. Фрагменты стенок с сосковидными напайками и венчика сосуда из прозрачного бесцветного стекла найдены в склепе № 3 (рис. 5,18; табл. V,14,17). Фрагменты стенок с напаянными нитями и обломок дна сосуда из зеленого стекла происходят из склепа № 5 (рис. 7,10; табл. V,13). В склепе № 11 обнаружены фрагменты кувшина из стекла темно-зеленого цвета: горло цилиндрической формы с горизонтально напаянными нитями, край сильно отогнут, доньшко вогнутое конусом внутрь, ручка круглая в сечении, изогнута вверх (рис. 13,5; табл. V,10-12). Подобные кувшины известны в Инкерманском могильнике, могилы №№ 35 [4, с. 182, рис. 3,12] и 6(37) с монетой Константина I (306-337) [19, с. 18, рис. 5,4] и в Боспорском некрополе второй половины IV – первой половины V вв. [32, с. 41, 71, 79, 86, 88, табл. 12,16; 43,189; 51,255; 56,313; 61,332], в Херсонесе, склеп 242, захоронение 1 [2, с. 106, 114, рис. 2,13]. Обломки двух одинаковых сосудов из зеленого стекла найдены в склепах №№ 3 и 4. Бортик сильно отогнутый, заканчивающийся утолщением, дно плоское, в разрезе по краю круглополое, диаметр 14-14,3 см, высота около 15 см (рис. 5,7; 6,4; табл. V,15,16). Подобные сосуды нам не известны.

Время возникновения погребальных сооружений Красномакского могильника определяется по инвентарю, оставленному в склепах и могилах грабителями.

Склеп 1 можно отнести к середине IV в.: в нем найдена серебряная пряжка 1 варианта с овальной рамкой и язычком без уступа (рис. 2,5; табл. III,6) III – первой половины IV в. [4, с. 27].

В склепе 2 находился инвентарь III – первой половины V в.: краснолаковая миска на кольцевидном поддоне, верхний край бортика загнут внутрь (рис. 3,2; табл. II,4), краснолаковое блюдо на низеньком кольцевидном поддоне, верхний край бортика отогнутый, дно орнаментировано с помощью гребенчатого инструмента (рис. 3,9,10; табл. II,17,21), серебряный поясной наконечник (рис. 4,9; табл. III,24), серебряное зеркало с ячеистым орнаментом и ушком на тыльной стороне (рис. 4,1; табл. III,36), серебряная серьга с многогранником на одном конце (рис. 4,5; табл. III,35), золотые нашивные бляшки (рис. 4,14,15; табл. III,58,61) и двойные трубочки-пронизи (рис. 4,13; табл. III,64).

Краснолаковое блюдо с горизонтально отогнутым бортиком на кольцевидном поддоне (рис. 5,5; табл. II,15), серебряная пряжка 3 варианта (рис. 5,8; табл. III,1), серебряная брошь-цикада (рис. 5,13; табл. III,30), золотые лунницы (рис. 5,15; табл. III,62) и трубочки-пронизи (рис. 5,14; табл. III,65) из склепа 3 датируются первой половиной IV-V вв. [4, с. 27; 8, с. 259].

Склеп 4 может датироваться краснолаковой миской с отогнутым профилированным верхним краем, на кольцевидном поддоне (рис. 6,5; табл. II, 11), относимой к рубежу IV-V вв. [11, с. 309].

В склепе 6 сохранились краснолаковое блюдо (рис. 8,3; табл. II, 13) первой половины IV в. [8, с. 259] и золотые пронизи-трубочки (рис. 8, 16; табл. III, 67) первой половины V в. [11, с. 309], а в склепе 5 – такие же пронизки (рис. 7,9; табл. III, 66), круглые нашивные бляшки (рис. 7,8; табл. III, 59) и самосская амфора (рис. 7, 1; табл. V, 1) IV-V вв. [25, с. 96; 16, с. 121].

Второй половиной IV – первой половиной V вв. датируются находки из склепа 7: краснолаковые блюда с горизонтально отогнутым верхним краем, украшенные по дну розетками, исполненными гребенчатым штампом (рис. 9,5,6; табл. II, 16,20), три серебряные пряжки 3 варианта (рис. 9,7-9; табл. III,2,3,9), серебряный поясной наконечник (рис. 9, 11; табл. III,25) [4, с. 51; 5, с. 207; 8, с. 265; 12, с. 78].

В склепе 8 вместе с краснолаковыми мисками III – конца IV вв. (рис. 10,4,5; табл. II,5,7) [4, с. 16; 6, с. 96; 23, с. 264] найдена круглая золотая бляшка с выпуклой серединой и рубчатым ободком по краю первой половины V в. (рис. 10,9; табл. III,60) [11, с. 309].

Бронзовая пряжка с круглой рамкой, язычком, загнутым в переднем крае и с уступчатым срезом на противоположном конце (рис. 11,4; табл. III,5) и железный наконечник копья с круглой втулкой (рис. 11,2; табл. IV,23), датируемые второй половиной – последней четвертью IV-V вв. [5, с. 207; 12, с. 76-79] обнаружены в подбойной могиле 9.

В склепе 10 найдены краснолаковая миска с округлыми стенками, на кольцевидном поддоне IV в. (рис. 12,8; табл. II,3) [61, с. 427], краснолаковое блюдо с загнутым внутрь верхним краем, на низеньком кольцевидном поддоне второй половины IV в. (рис. 12,9; табл. II, 14) [8, с. 261], бронзовая пряжка 3 варианта (рис. 12, 10; табл. III, 7) и серебряная фибула дакийского типа 1 варианта (рис. 12, 11; табл. III,26) первой половины IV в. [7, с. 292].

Фрагменты графина из темно-зеленого стекла (рис. 13,5; табл. V,10-12) извлечены из склепа 11. Подобные кувшины датируются первой половиной IV в. [3, с. 259; 4, с. 176] и концом IV – началом V вв. [32, с. 41, 79, 86].

В могиле с двумя подбоями, в погребении 1 находились краснолаковая миска на кольцевидном поддоне, край бортика вертикальный, датируемая второй половиной IV в. (рис. 14,3; табл. II,8) [4, с. 16] и костяная пиксида IV-V вв. (рис. 14,5; табл. III,37) [4, с. 18; 11, с. 309], в погребении 2 обнаружена бронзовая двучленная прогнутая фибула (рис. 14,6; табл. III,27) первой половины V в. [20, с. 182].

Краснолаковая миска с наклоненным внутрь верхним бортиком, округлыми стенками и кольцевидным поддоном (рис. 15,6; табл. II,9) и стакан из зеленоватого стекла с синими каплями (рис. 15,7; табл. V,7) датируемые IV – первой половиной V вв. находились в склепе 13.

В склепе 15 сохранилась бронзовая пряжка 3 варианта (рис. 16,8; табл. III,4), а в склепе 16 найдены бронзовые накладная пластина замка шкатулки (рис. 17,5; табл. III,32) и ключ-перстень (рис. 17,6; табл. III,33) датируемые IV – первой половиной V вв. [19, с. 42; 32, с. 71, 72].

Рассмотрев инвентарь, сохранившийся после ограбления захоронений, можно сделать вывод, что склепы 1, 10 и 11 относятся к середине – концу IV в. Первой половиной V в. датируются склепы 2, 6, 7, 8, 13, 16 и могила с двумя подбоями 12. Склепы 3, 4, 5, 15 и подбойная могила 9 относятся к V в. Однако, не побывав в погребальных сооружениях грабители, датировка их была бы более надежно аргументированной и, возможно, иной.

Красномакский некрополь занимает площадь не менее 10 тысяч м<sup>2</sup>, а исследованная территория составляет всего лишь 1/10. Как уже было сказано выше, на могильнике исследованы 16 погребальных сооружений двух типов: Т-образные склепы 1 варианта и подбойные могилы 1 и 2 вариантов [3, с. 188-190]. Все три могилы располагались на окраине некрополя, с юго-восточной стороны. Могилы с одним подбоем №№ 9 и 14 не имели каменных закладов, они были засыпаны грунтом, что прослежено на многих могильниках Юго-Западного и Центрального Крыма [43, с. 284].

Могила 12 с двумя подбоями 2 варианта конструктивно сходна с многочисленными погребальными сооружениями, исследованными на некрополях III-V вв. в названных выше регионах Крыма [36, рис. 2,2; 43, рис. 7,2]. Отличие состоит в том, что в погребении 1 заклад подбоя состоял наполовину из каменных плит аморфной формы, наполовину из 10 можжевеловых столбиков, а подбой с погребением 2 был полностью закрыт такими же столбиками. Могилы с деревянными закладами известны в Чернореченском могильнике [43, с. 284-285]. Подбойные могилы Чернореченского и Инкерманского могильников отличаются значительной глубиной – до 3 м, датируются второй половиной III-IV вв. и характерны для сармато-алан [3, с. 167-168; 46, с. 118, 125]. Это же можно сказать о подбойных могилах 9 и 12 Красномакского могильника.

Из 13 исследованных склепов, 11 находились на южной окраине могильника, а 2 на северной, противоположной. Территория между этими участками, в силу различных причин, археологически осталась неизученной до настоящего времени (рис. 1).

Все склепы могильника продольноосевые, состоящие из дромоса (входной ямы) и прямоугольной в плане камеры с закругленными углами. Камеры впущены в плотный материковый грунт на глубину от 3,9 (№ 7) до 5,32 м (№ 5), высота от 1,75 (№№ 1, 13) до 1,98 м (№№ 5,6), площадь 5,7-9,3 м<sup>2</sup> (№№ 7 и 4), потолки коробовые. Обработка стен аккуратная и тщательная. Во всех склепах в задних стенках устроены ниши-полки, по-видимому, для установки сосудов с напуганной пищей, а под ними – треугольные нишки для светильников,



количеством от одной до трех. В склепе 5 нишка для светильника устроена в задней стенке в полке, а в склепе 15, кроме нишки для светильника под полкой, вырезаны две нишки в передней стенке камеры. Склепы, исследованные на южной окраине могильника, ориентированы камерой на С-З (№№ 1-5, 7, 8, 10, 11), С-В (№ 6), 3 (№ 13), а склепы 15 и 16, находившиеся на северной окраине, имели восточную ориентацию.

Красномакским склепам наиболее близки по конструкции, размерам, обработке стен, форме потолков склепы 1(1940), 2(10), 3(25) Инкерманского могильника [18, с. 227, 228; 19, с. 33; 35; 52, с. 288], склеп 22 Краснозорья [45, с. 146], склепы 26, 27, 29 могильника Суворово [31, с. 110] (см. Приложение 1). Конструктивно близок нашим склеп 1/1984 из Дружного, хотя площадь камеры и количество погребений в нем намного больше [6, с. 93]. Основное отличие в устройстве камер склепов Красного Мака и названных выше могильников состоит в том, что ни в одном из них нет больших ниш-полок в задней стенке, предназначенных для установки сосудов с напутственной пищей. Склепы с такими нишами-полками известны нам только в могильнике Совхоз № 10 (склепы 6 и 11) [23, с. 257, 260].

Описанные склепы Красномакского могильника и сохранившийся в них инвентарь позволяют подтвердить ранее выдвинутую нами дату функционирования некрополя – середина IV – V вв., а возникновение его связать с аланами.

#### СПИСОК ИСПОЛЬЗОВАННОЙ ЛИТЕРАТУРЫ

1. Абрамова М.П. Погребальный обряд племен Центрального Предкавказья в III-IV вв. н.э. // Археологические исследования на юге Восточной Европы. М., 1989.
2. Айбабин А.И. Проблемы хронологии могильников Крыма позднеантичного периода // СА. 1984. № 1.
3. Айбабин А.И. Этническая принадлежность могильников Крыма IV – первой половины VII вв. н.э. // Материалы к этнической истории Крыма VII в. до н.э. – VII в. н.э. Киев, 1987.
4. Айбабин А.И. Хронология могильников Крыма позднеантичного и раннесредневекового времени // МАИЭТ. 1990. Вып. I.
5. Айбабин А.И. Погребения кочевнической знати в Крыму конца IV-VI вв. // МАИЭТ. 1993. Вып. III.
6. Айбабин А.И. Раскопки могильника близ села Дружное в 1984 г. // МАИЭТ. 1994. Вып. IV.
7. Айбабин А.И. Население Крыма в середине III-IV вв. // МАИЭТ. 1996. Вып. V.
8. Айбабин А.И. Этническая история ранневизантийского Крыма. Симферополь, 1999.
9. Айбабин А.И. Поясной набор с пуансонным орнаментом из Лучистого // МАИЭТ. 2002. Вып. IX.
10. Айбабин А.И., Хайрединова Э.А. Новый комплекс с пальчатыми фибулами с некрополя у с. Лучистое // МАИЭТ. 1996. Вып. V.
11. Айбабин А.И., Хайрединова Э.А. Ранние комплексы могильника у села Лучистое в Крыму // МАИЭТ. 1998. Вып. VI.
12. Айбабин А.И., Хайрединова Э.А. Новые ранние комплексы из могильника у села Лучистое в Крыму // МАИЭТ. 2001. Вып. VIII.

13. Амброз А.К. Фибулы Европейской части СССР II в. до н.э. – IV в. н.э. // САИ. М., 1966. Вып. Д 1-30.
14. Амброз А.К. Юго-западный Крым. Могильники IV-VII вв. // МАИЭТ. 1995. Вып. IV.
15. Ахмедов И.Р. Коллекция предметов конского убора из Керчи // Поздние скифы Крыма. М., 2001.
16. Бабенчиков В.П. Чорноріченський могильник // АП УРСР. 1963. Т. XIII.
17. Барцева Т.Б., Черных Е.Н. О спектроаналитических исследованиях цветного металла Черняховской культуры // СА. 1968. № 2.
18. Веймарн Е.В. Раскопки Инкерманского могильника в 1948 г. // ИАДК. Киев, 1957.
19. Веймарн Е.В. Археологічні роботи в районі Інкермана // АП УРСР. 1963. Т. XIII.
20. Веймарн Е.В., Айбабин А.И. Скалистинский могильник. Киев, 1993.
21. Воронов Ю.Н. Захоронения женщин с брошами в могильниках Апсилии (Абхазия) // МАИЭТ. 1995. Вып. IV.
22. Высотская Т.Н. Усть-Альминское городище и некрополь. Киев, 1994.
23. Высотская Т.Н. Склепы могильника Совхоз № 10 (Севастопольский): проблема этноса и хронологи // МАИЭТ. 1998. Вып. VI.
24. Габуев Т.А. Аланские погребения IV в. н.э. в Северной Осетии // СА. 1985. № 2.
25. Гайдукевич В.Ф. Раскопки Тиритаки в 1935-1940 гг. // МИА. 1952. № 25.
26. Гей О.А. О времени возникновения Черняховской культуры в Северном Причерноморье // СА. 1986. № 1.
27. Гущина И.И. Население сарматского времени в долине реки Бельбек в Крыму // Археологические исследования на юге Восточной Европы. М., 1974.
28. Гущина И.И., Засецкая И.П. "Золотое кладбище" Римской эпохи в Прикубанье. СПб., 1994.
29. Дашевская О.Д. Третье захоронение гуннского времени на Беляусе // РА. 2003. № 1.
30. Домбровский О.И. Архитектурно-археологические исследования загородного крестообразного храма // МАИЭТ. 1993. Вып. III.
31. Зайцев Ю.П. Охранные исследования в Симферопольском, Белогорском и Бахчисарайском районах // Археологические исследования в Крыму. 1994 год. Симферополь, 1997.
32. Засецкая И.П. Материалы Боспорского некрополя второй половины IV – первой половины V вв. н.э. // МАИЭТ. 1993. Вып. III.
33. Зеест И.Б. Керамическая тара Боспора // МИА. 1960. № 83.
34. Зубарь В.М. Некрополь Херсонеса Таврического I-IV вв. н.э. Киев, 1982.
35. Казанский М.М. Могилы алано-сарматских вождей IV в. в Понтийских степях // МАИЭТ. 1995. Вып. IV.
36. Корпусова В.М. Сільське населення пізньоантичного Боспору // Археологія. 1973. № 8.
37. Книпович Т.Н. Краснолаковая керамика первых веков н.э. из раскопок Боспорской экспедиции 1935-1940 гг. // МИА. 1952. № 25.
38. Ковалевская Б.В. Северокавказские древности // Археология СССР. Степи Евразии в эпоху средневековья. М., 1981.
39. Кузманов Г. Типология и хронология на ранновизантийские амфоры (IV-VI вв.) // Археология. София, 1973. Кн. 1.
40. Лобода И.И. Раскопки могильника Озерное III 1963-1965 гг. // СА. 1977. № 4.
41. Лобода И.И. Исследования могильника IV-V вв. в с. Красный Мак // Проблемы истории "пещерных городов" в Крыму. Симферополь, 1992.
42. Минаева Т.Н. Археологические памятники на р. Гиляч в верховьях Кубани // МИА. 1951. № 23.
43. Мульд С.А. Могильники варварского населения Крыма I-V вв. // МАИЭТ. 1996. Вып. V.
44. Мыц В.Л., Лысенко А.В., Семин С.В., Тесленко И.Б., Шукин М.Б. Исследования Чатырдагского могильника // Археологические исследования в Крыму. 1994 год. Симферополь, 1997.

45. Неневоля И.И., Волошинов А.А. Два комплекса IV в. н.э. на могильнике Краснозорье // Поздние скифы Крыма. М., 2001.
46. Пуздровский А.Е. О погребальных сооружениях Юго-Западного и Центрального Крыма в первые века н.э. // Проблемы истории и археологии Крыма. Симферополь, 1994.
47. Пуздровский А.Е., Зайцев Ю.П., Неневоля И.И. Новые памятники III-IV вв. в Юго-Западном Крыму // МАИЭТ. 2001. Вып. VIII.
48. Сазанов А.В. Поздние типы узкогорлых светлоглиняных амфор // МАИЭТ. 1993. Вып. III.
49. Сазанов А.В. Краснолаковая керамика Северного Причерноморья ранневизантийского времени // МАИЭТ. 1995. Вып. IV.
50. Сорокина Н.П. Стекло из раскопок Пантикапея 1945-1959 гг. // МИА. 1962. № 103.
51. Сорокина Н.П. О стеклянных сосудах с каплями синего стекла из Причерноморья // СА. 1971. № 4.
52. Стржелецкий С.Ф. Раскопки в Инкермане в 1940 г. // СА. 1947. IX.
53. Сымонович Э.А., Кравченко Н.М. Погребальные обряды племен Черняховской культуры // САИ. 1983. Вып. Д 1-22.
54. Хайрединова Э.А. Женский костюм с южнокрымскими орлиноголовыми пряжками // МАИЭТ. 2000. Вып. VII.
55. Хайрединова Э.А. Женский костюм варваров Юго-Западного Крыма в V – первой половине VI вв. // МАИЭТ. 2002. Вып. IX.
56. Храпунов И.Н., Мульд С.А. Завершение исследований могильника Дружное // Археологические исследования в Крыму. 1994 год. Симферополь, 1997.
57. Храпунов И.Н., Масякин В.В., Мульд С.А. Позднескифский могильник у с. Кольчугино // Бахчисарайский историко-археологический сборник. 1997. Вып. 1.
58. Храпунов И.Н. Две грунтовые могилы из некрополя Нейзац в Крыму // МАИЭТ. 1997. Вып. VI.
59. Храпунов И.Н., Власов В.П. Подбойная могила с многократными погребениями из могильника Дружное в Крыму // МАИЭТ. 1998. Вып. VI.
60. Храпунов И.Н. Три подбойные могилы IV в. н.э. из некрополя Дружное в Крыму // МАИЭТ. 2000. Вып. VII.
61. Arsen'eva T.M., Domzalski K. Late Roman red slip pottery form Tanais // Eurasia Antiqua. Berlin, 2002. Band 8.

#### LOBODA I. I.

#### EXCAVATION ON THE CEMETERY IN KRASNY MAK IN 1983 – 1984

#### Summary

The article gives complete description of burial constructions and finds discovered during the excavations on the territory of the cemetery near the village of Krasny Mak, Bakhchisaray district. All in all 16 burial constructions were discovered, among them 13 vaults and 3 graves: N 12 with two chambers and NN 9 and 14 with one chamber. The analysis of different categories of burial inventory enabled the author to date the period of using some burial constructions: vaults NN 1, 10, and 11 date back to the mid-4<sup>th</sup> – the end of the 4<sup>th</sup> century; vaults NN 2, 6, 7, 8, 13, 16 and grave with two chambers N12 – to the first half of the 5<sup>th</sup> century; vaults NN 3, 4, 5, and 15 and shaft and chamber grave N 9 to the 5<sup>th</sup> century. The date of functioning of the whole Krasny Mak cemetery is defined by the mid-4<sup>th</sup> – the 5<sup>th</sup> centuries, and the construction peculiarities enable us to relate its emergence with the Alans.



Рис. 1. Ситуационный план.

0 — 10M

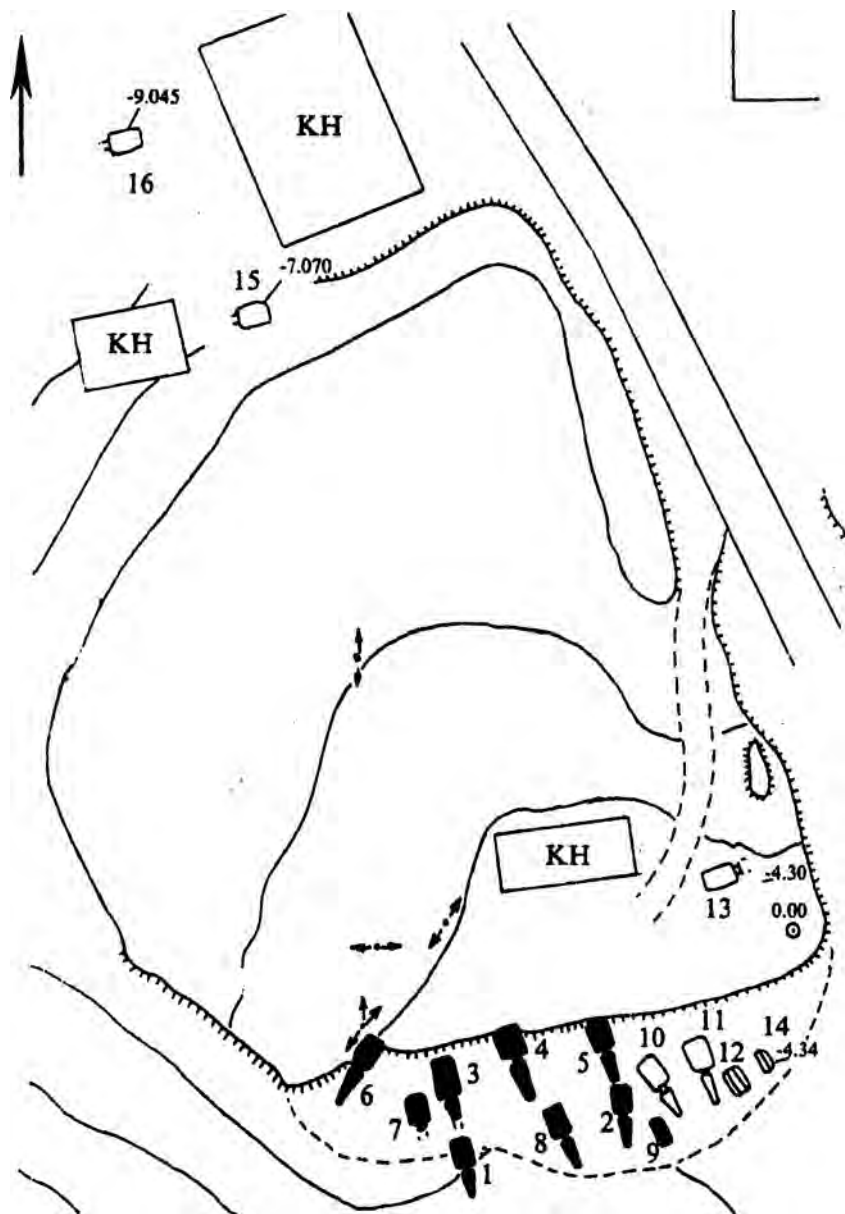

Рис. 2. Склеп № 1. План, разрезы. Инвентарь.

1-4 – сосуды лепные; 5 – пряжка серебряная; 6 – отщеп кремневый; 7-8 – ножи железные.



Рис. 3. Склеп № 2. План, разрезы. Инвентарь.  
1,4 – сосуды лепные; 2,3,5-10 – сосуды краснолаковые.

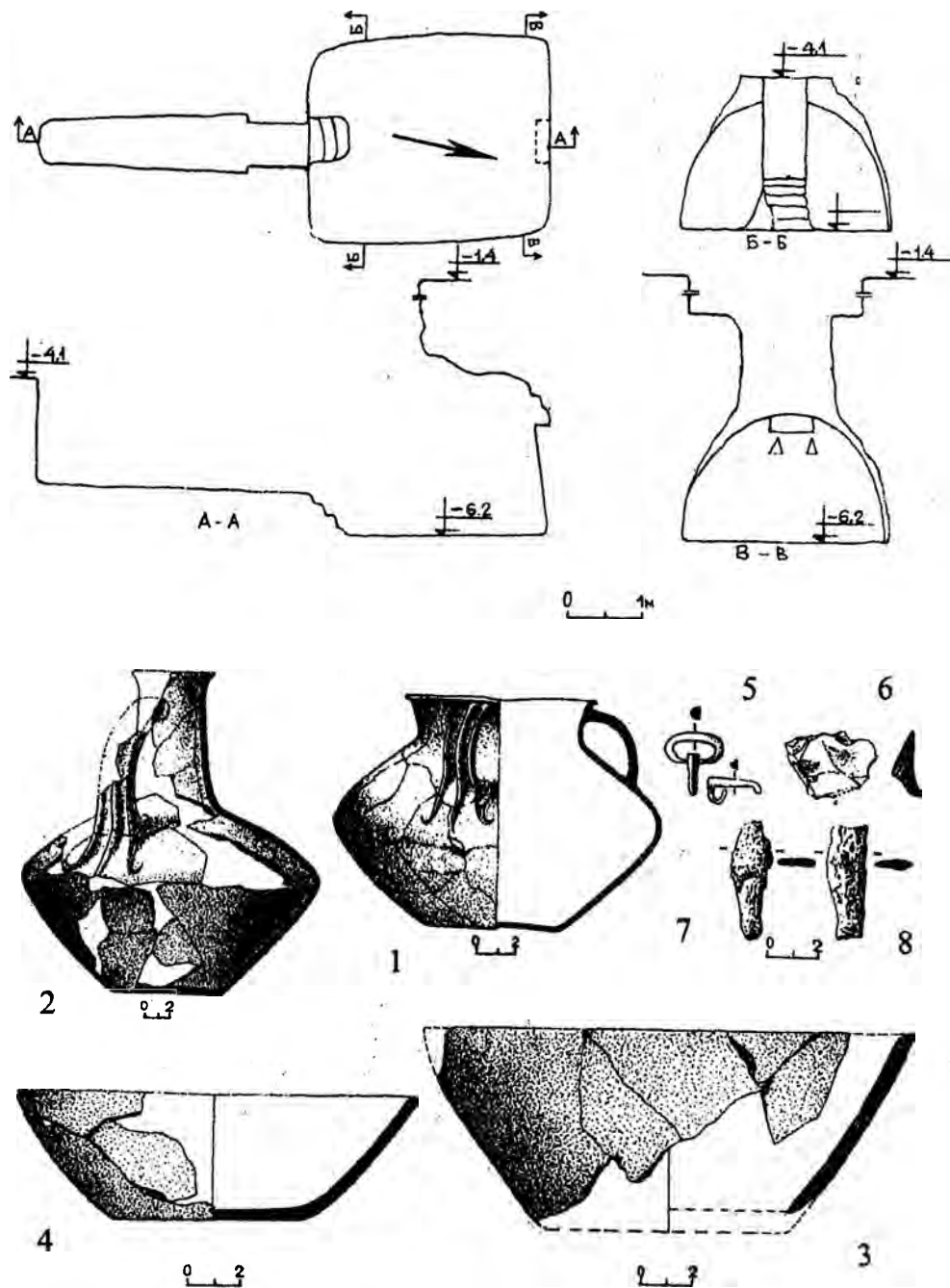

Рис. 4. Склеп № 2. Инвентарь.

1 – зеркало серебряное; 2 – пряслице керамическое; 3 – бусина стеклянная; 4 – колокольчик бронзовый; 5 – серьга серебряная; 6 – кольцо бронзовое; 7 – кольцо серебряное; 8 – пряжка серебряная; 9 – наконечник ремня серебряный; 10 – обкладка меча железная; 11 – фибула железная; 12 – пряжка железная; 13-15 – бляшки золотые; 16-18 – ножи железные; 19 – наконечник стрелы железный; 20 – костяные детали украшения шкатулки.

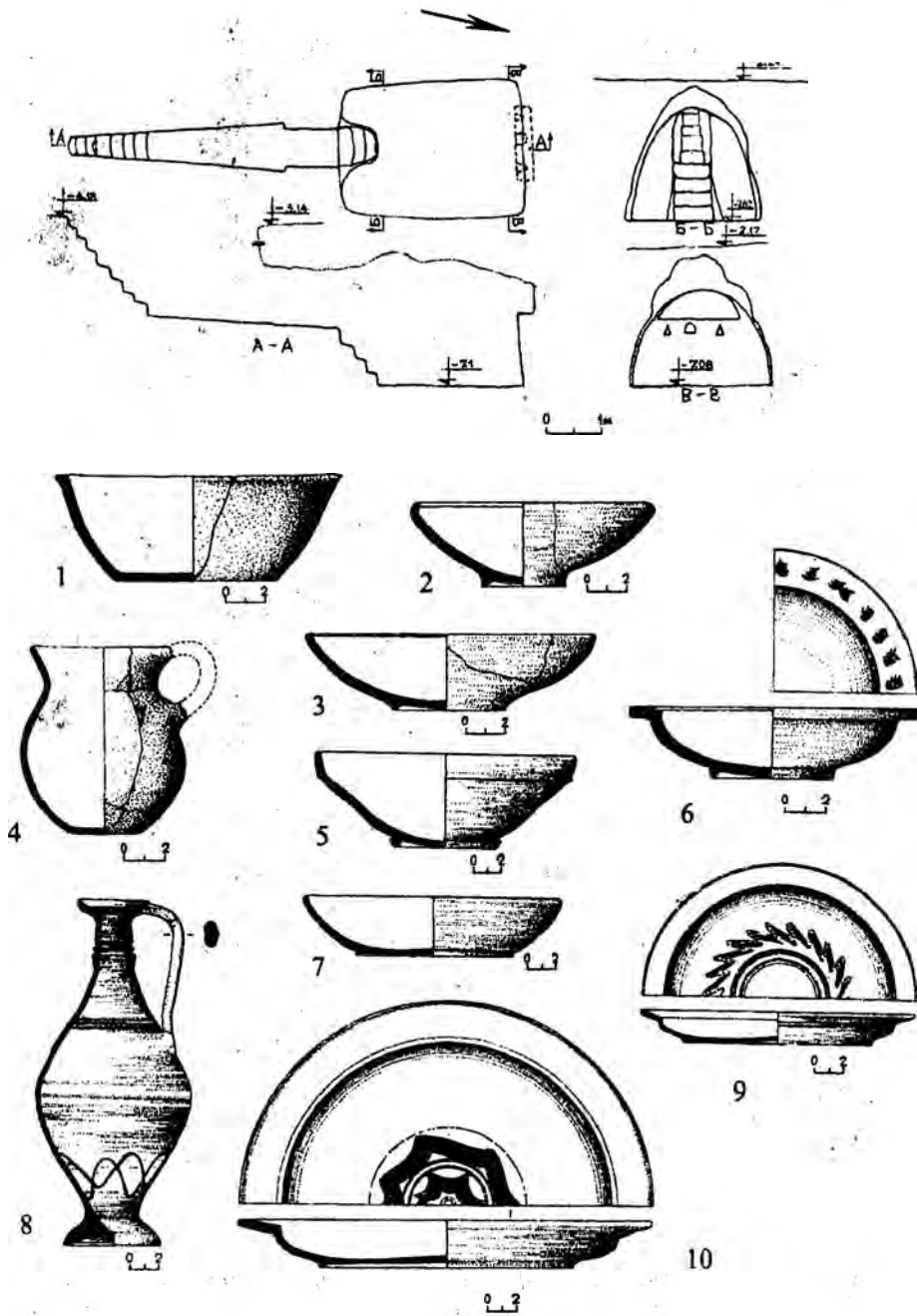

Рис. 5. Склеп № 3. План, разрезы. Инвентарь.

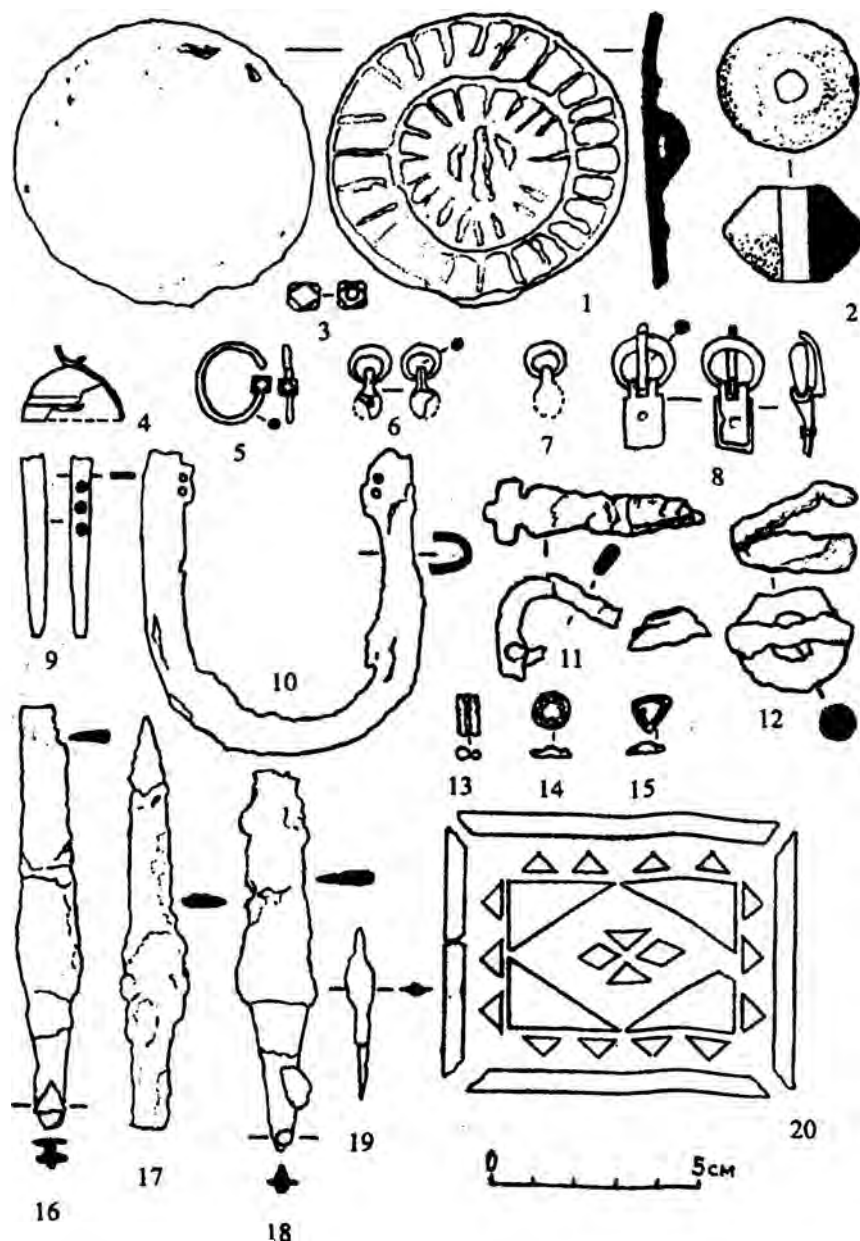
1-4,6 – сосуды лепные; 5 – блюдо краснолаковое; 7,17,18 – сосуды стеклянные; 8-12 – пряжка серебряная; 13 – брошь серебряная; 14 – пронизи золотые; 15-16 – бляшки золотые; 19,20 – ножи железные.



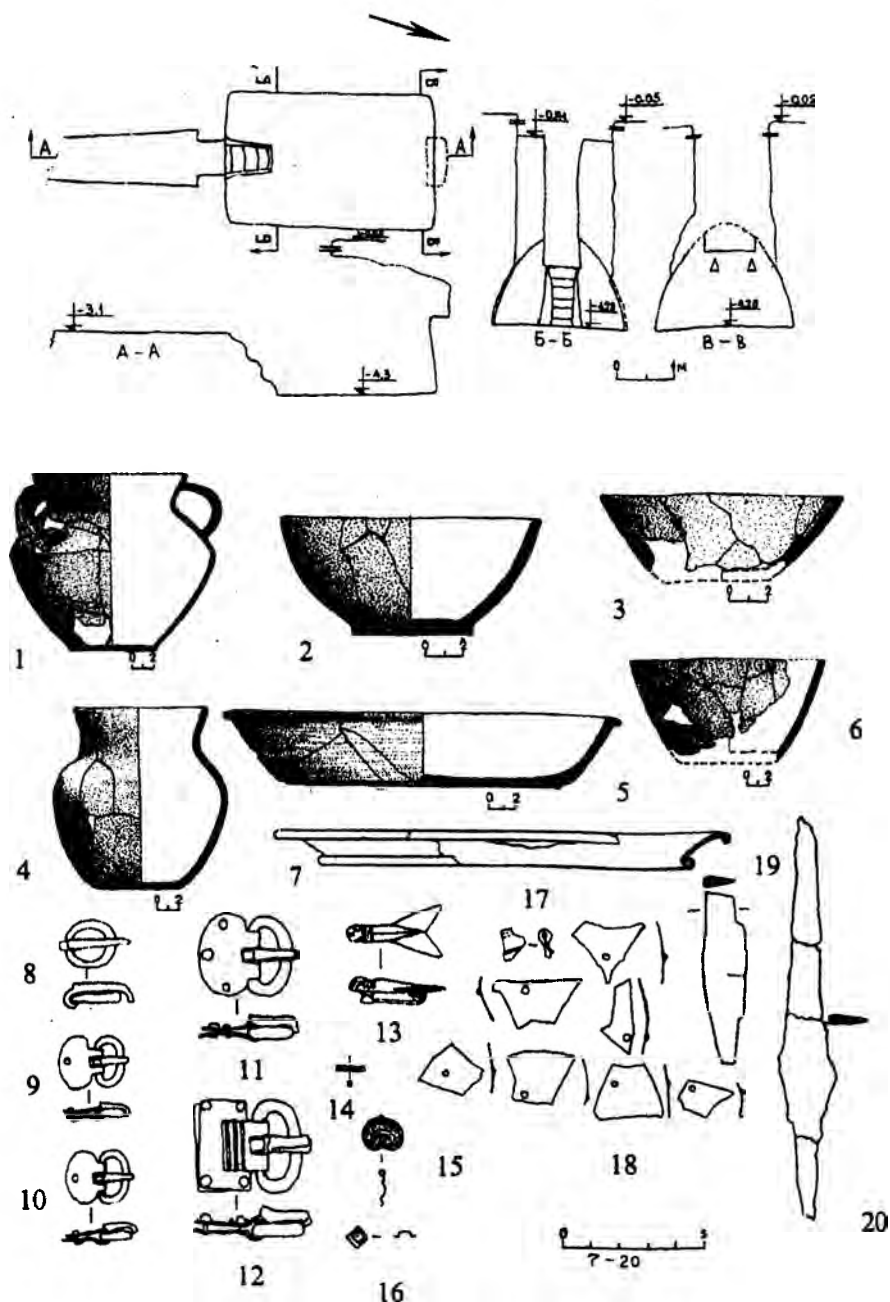

Рис. 6. Склеп № 4. План, разрезы. Инвентарь.

1,2 – сосуды лепные; 3 – ножка красноглиняной амфоры; 4 – сосуд стеклянный; 5 – тарелка краснолаковая; 6 – отщеп кремневый; 7 – бусинка сердоликовая; 8 – бусина стеклянная.



Рис. 7. Склен № 5. План, разрезы. Инвентарь. 1 – амфора красноглиняная; 2 – сосуд лепной; 3 – миска краснолаковая; 4 – пряжка железная; 5 – бусина стеклянная; 6 – черенок ножа железного; 7 – отщеп кремневый; 8 – бляшки золотые; 9 – пронизи золотые; 10 – сосуд стеклянный.

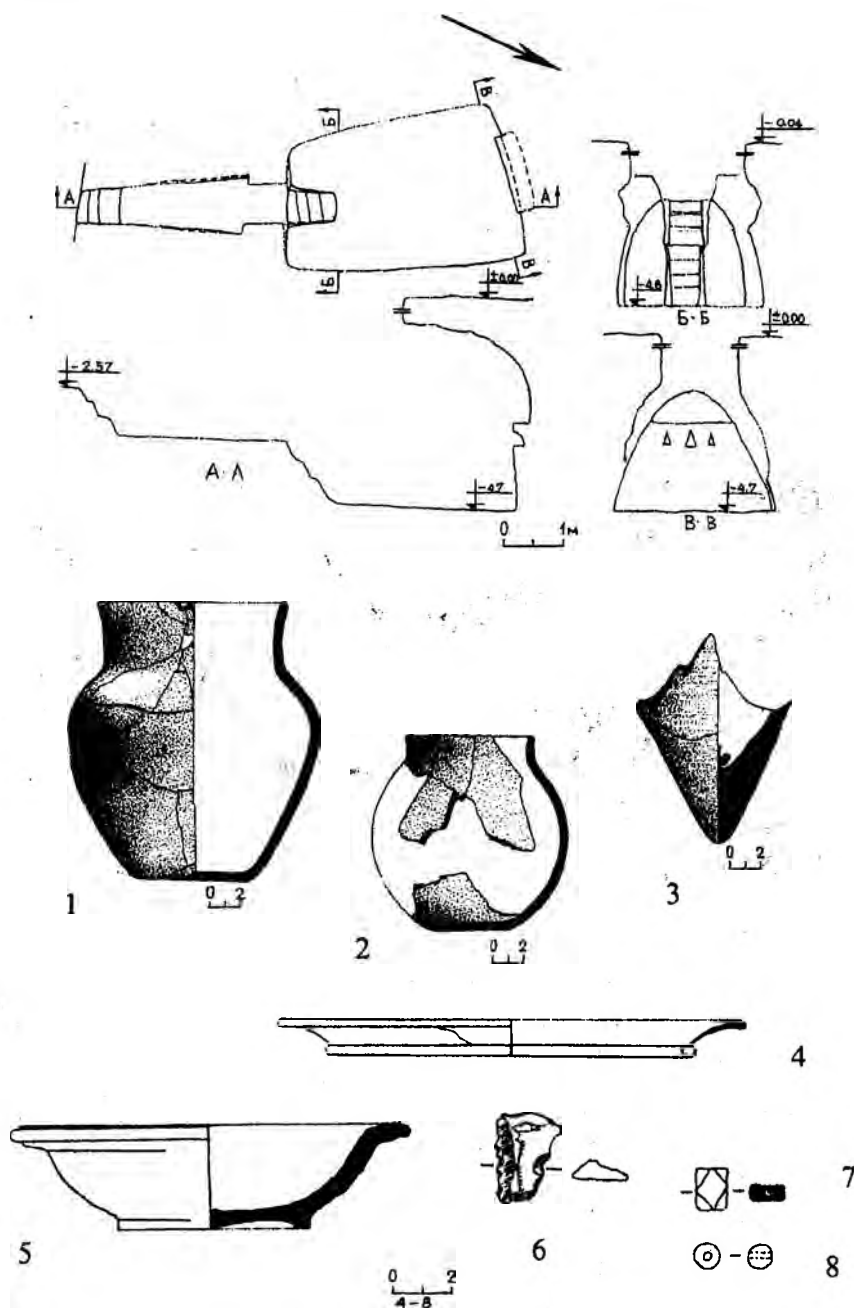

Рис. 8. Склеп № 6. План, разрезы. Инвентарь.

1,2,4-6 – сосуды лепные; 3,8 – сосуды краснолаковые; 7 – нож железный; 9 – пряслице керамическое; 10-13 – бусы стеклянные; 14-15 – отщепы кремневые; 16 – пронизи золотые; 17-19 – ручки и ножка розово- и красноглиняных амфор.

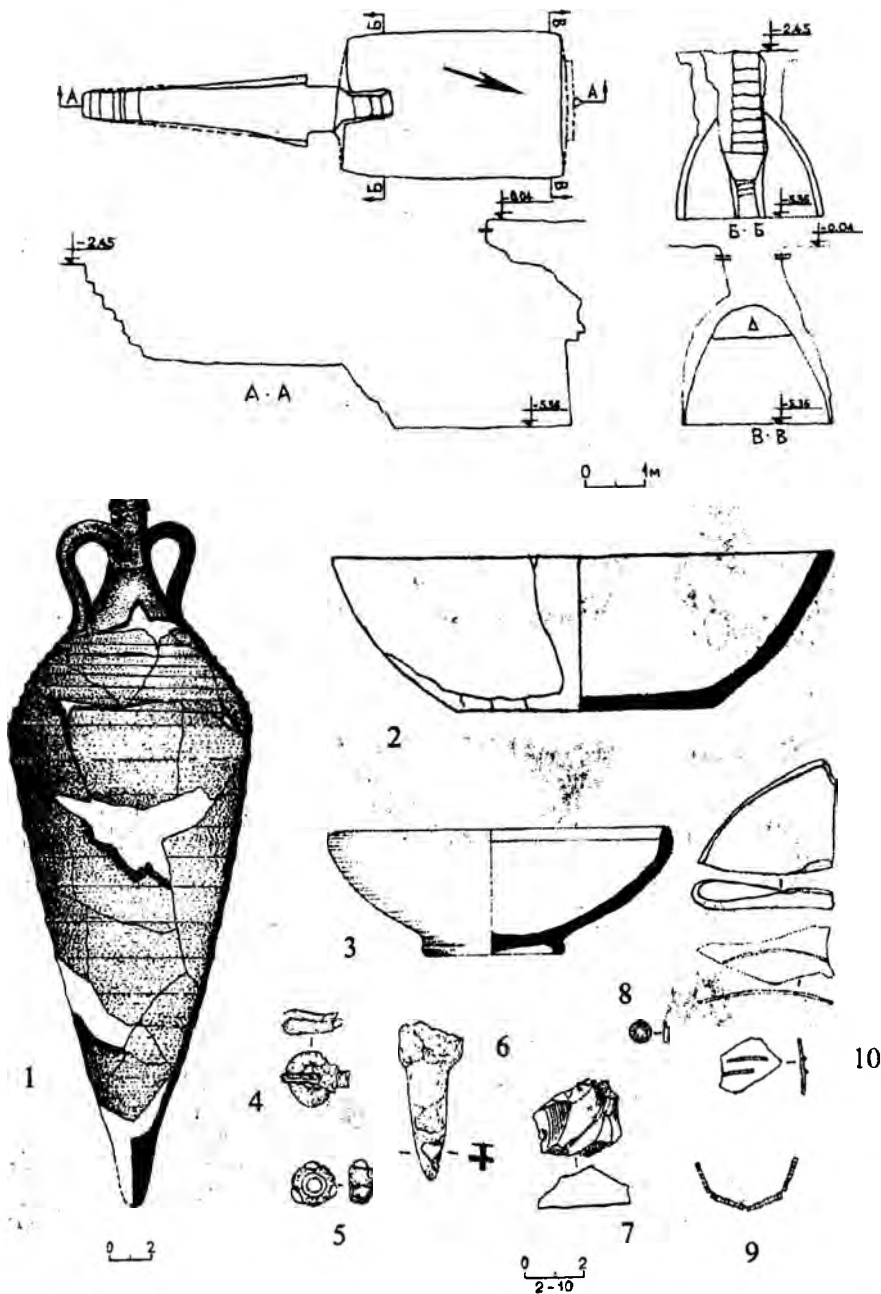

Рис. 9. Склеп № 7. План, разрезы. Инвентарь.

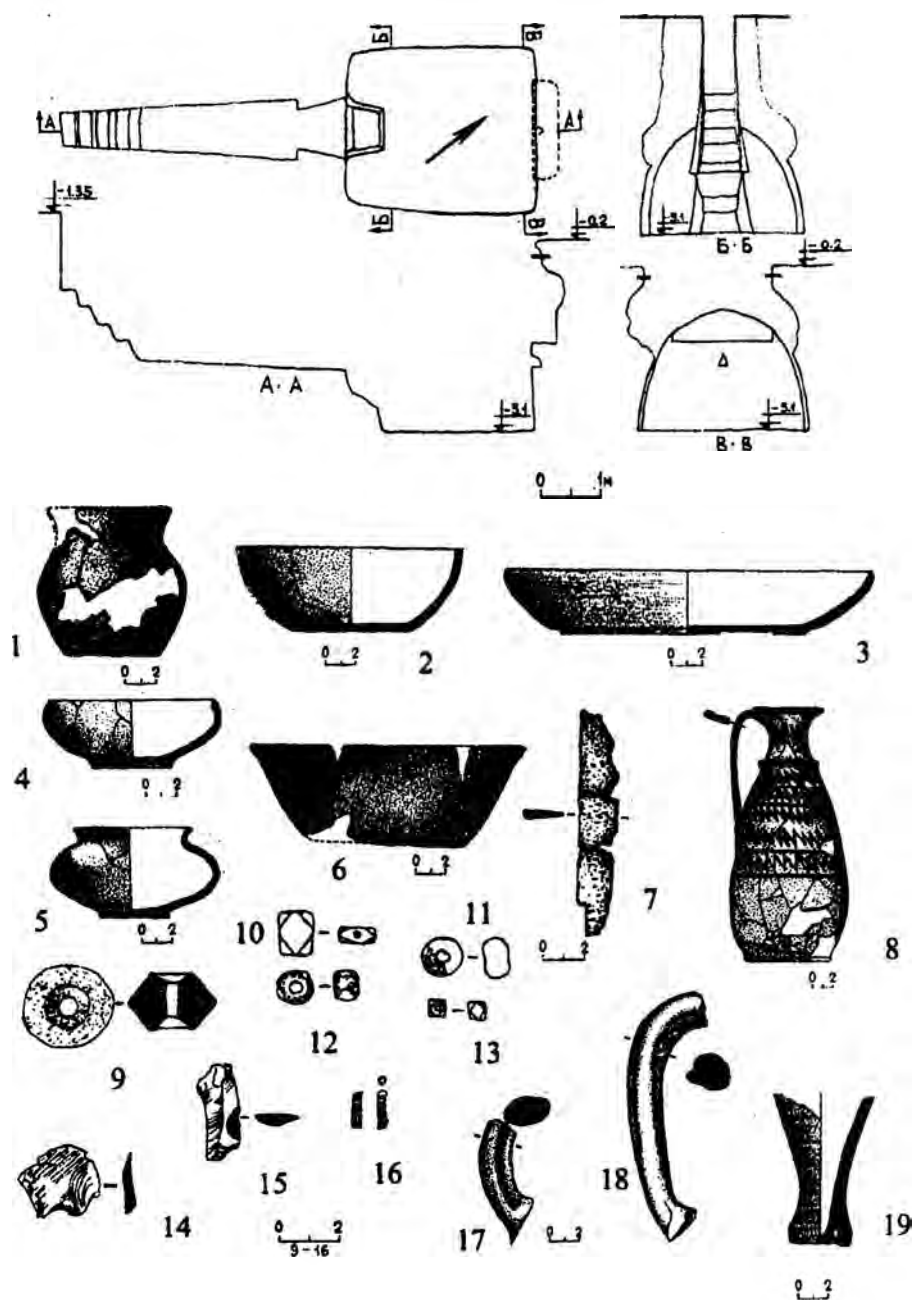
1-3 – сосуды лепные; 4 – горло розовоглиняной амфоры; 5, 6 – блюда краснолаковые; 7-9 – пряжки серебряные; 10 – нож железный; 11 – наконечник ремня серебряный.

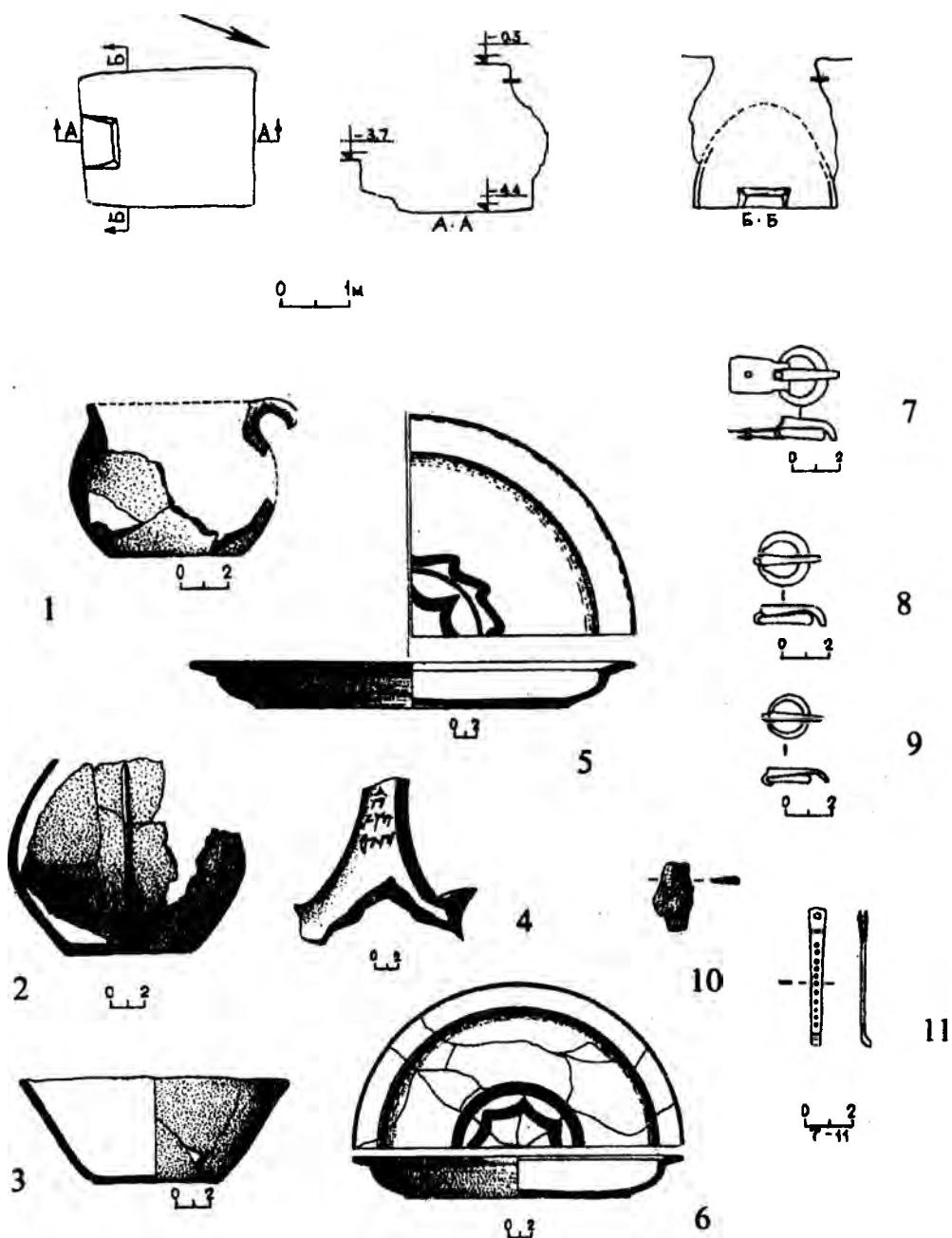

Рис. 10. Склеп № 8. План, разрезы. Инвентарь.

1-3 – сосуды лепные; 4 – миска краснолаковая; 5 – миска буролаковая; 6 – кинжал (?) железный; 7 – наконечник стрелы железный; 8 – бусина стеклянная; 9 – бляшка золотая.



1

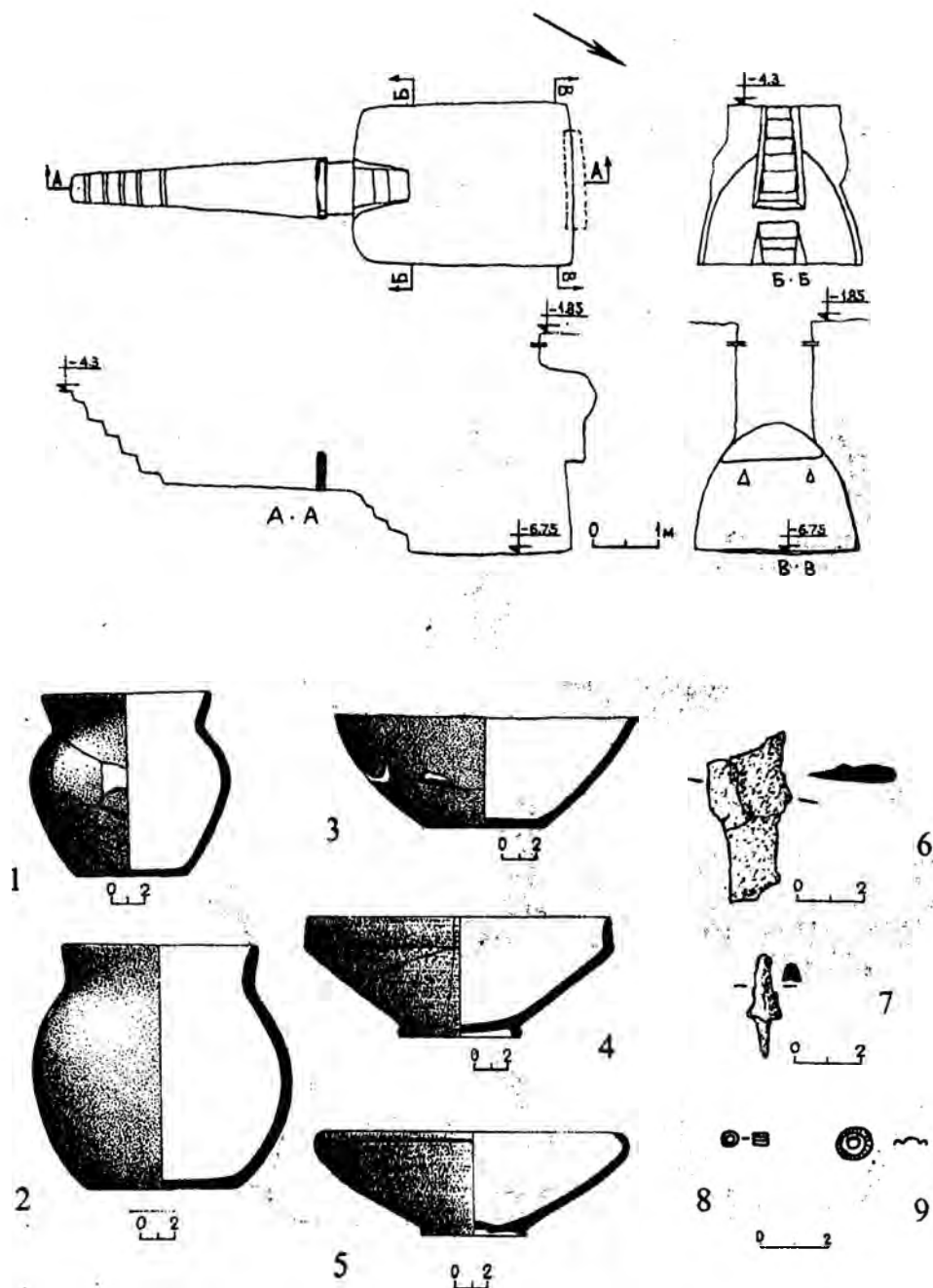
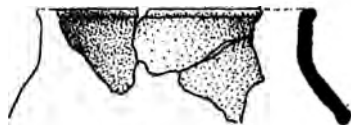
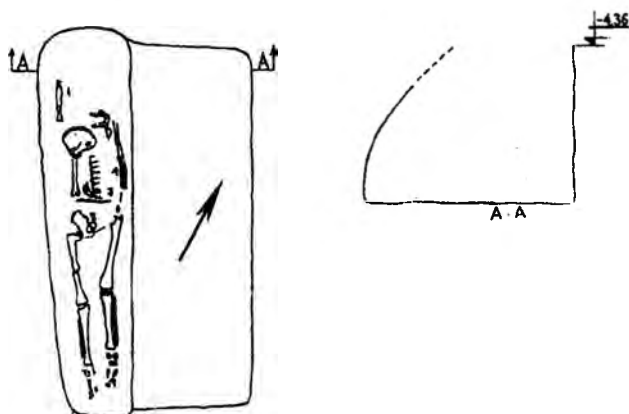

2



3



4



5



Рис. 11. Могила № 9. План, разрезы. Инвентарь.

1 – сосуд лепной; 2 – наконечник копья железный; 3 – нож железный; 5 – кресало железное; 4 – пряжка бронзовая.



Рис. 12. Склеп № 10. План, разрезы. Инвентарь.

1-7 – сосуды лепные; 8 – миска красноглиняная; 9 – блюдо краснолаковое; 10 – пряжка бронзовая; 11 – фибула серебряная; 12 – нож железный.

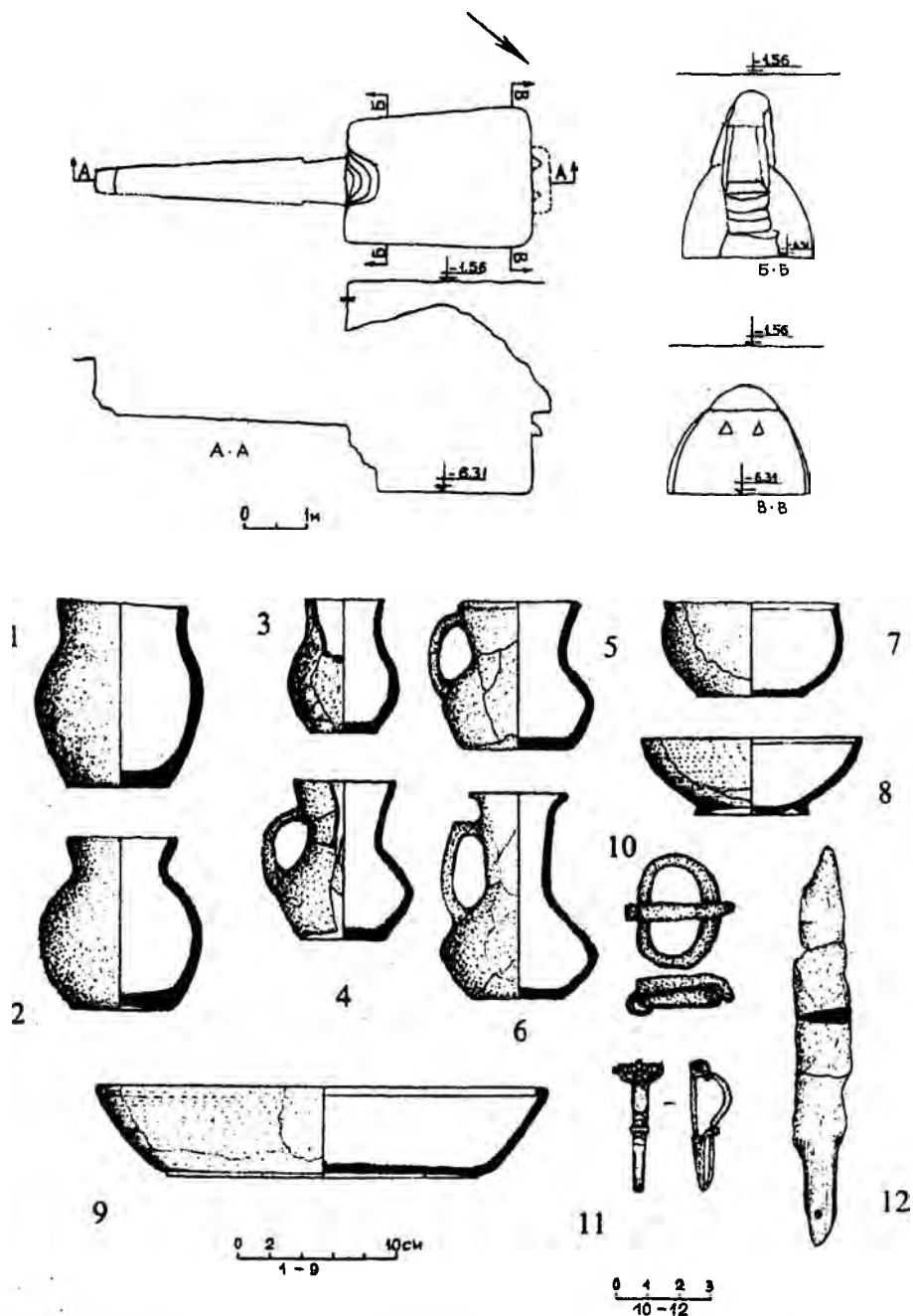

Рис. 13. Склеп № 11. План, разрезы. Инвентарь.

1-3 – сосуды лепные; 4 – нож железный; 5 – сосуд стеклянный; 6-11 – бусы стеклянные.



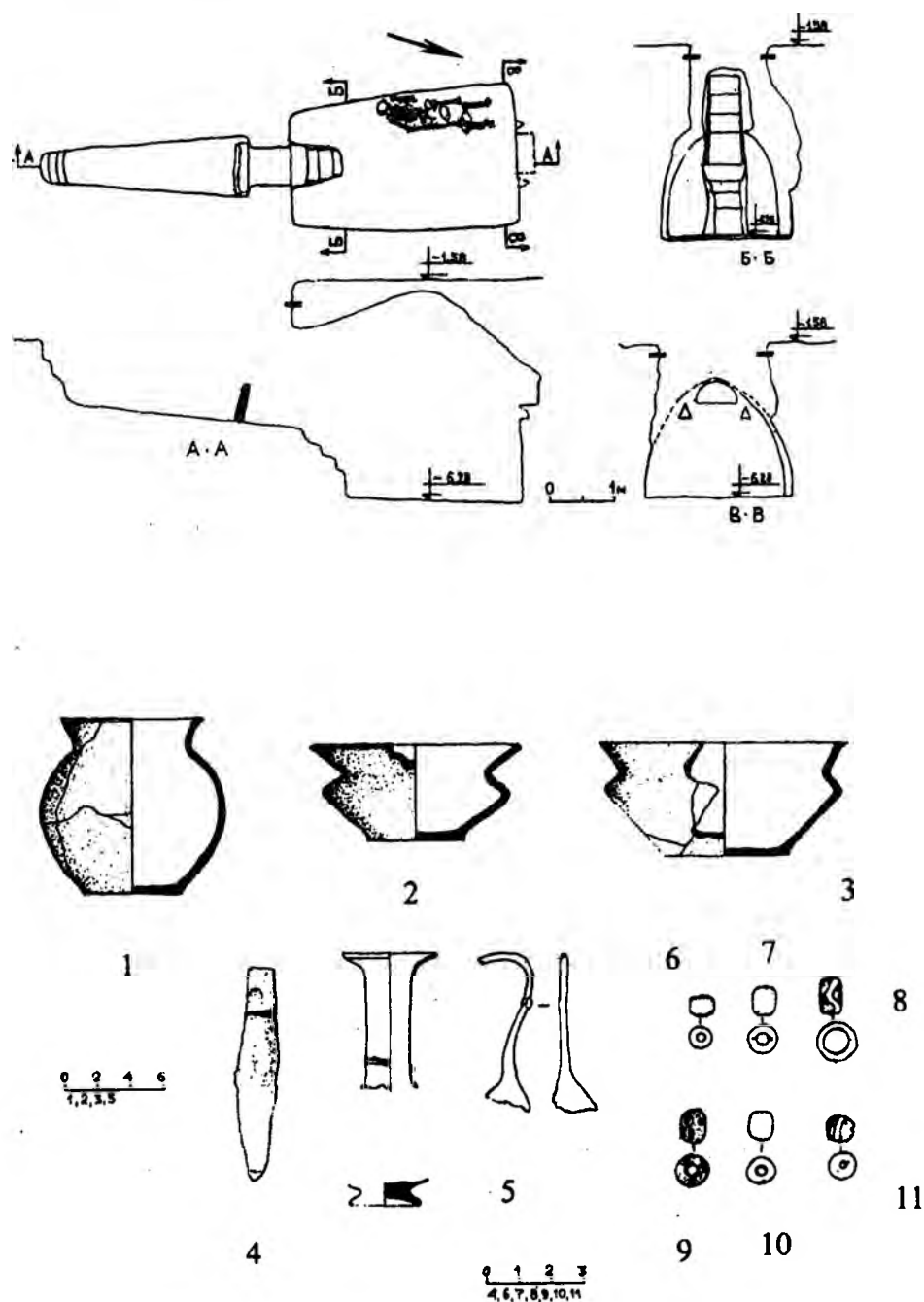

Рис. 14. Могила № 12. План, разрезы. Инвентарь.

1 – сосуд лепной; 2 – нож железный; 3 – миска краснолаковая; 4 – бусина стеклянная; 5 – пиксида костяная; 6 – фибула бронзовая.

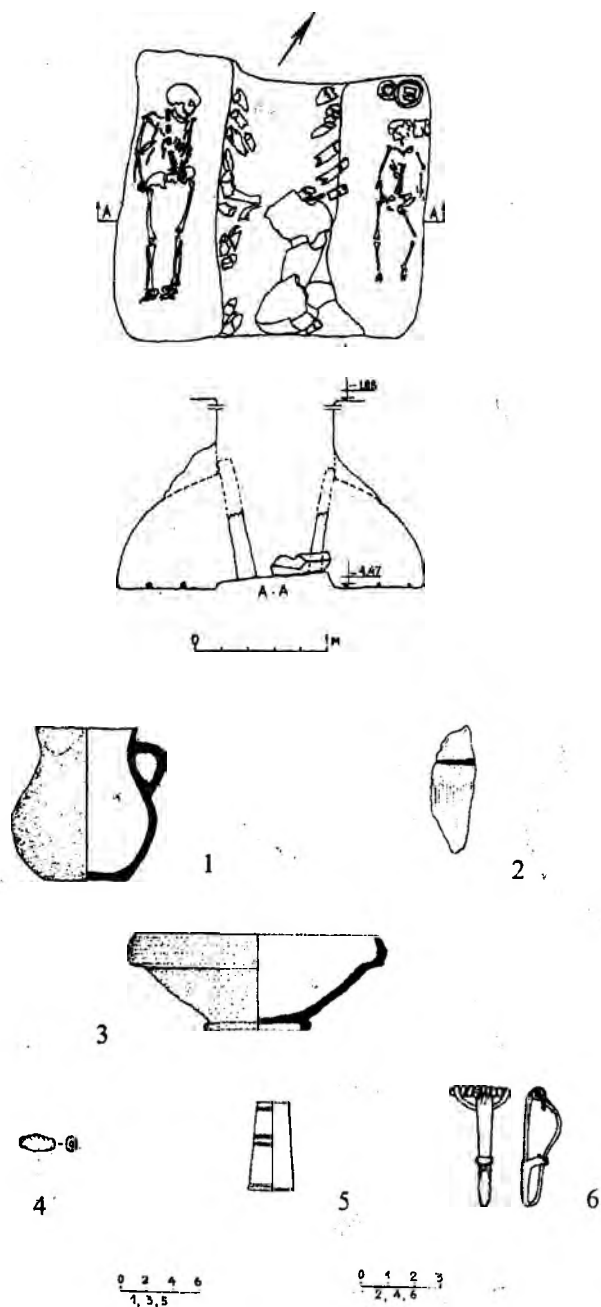

Рис. 15. I - Склеп № 13. План, разрезы. Инвентарь.

1-5 - сосуды лепные; 2 - миска краснолаковая; 7-9 - сосуды стеклянные; 10 - пряжка серебряная; 11-13 - пряжки железные; 14 - пряслице керамическое; 15 - фибула железная; 16-18 - ножи железные.

II - Могила № 14. План, разрез.

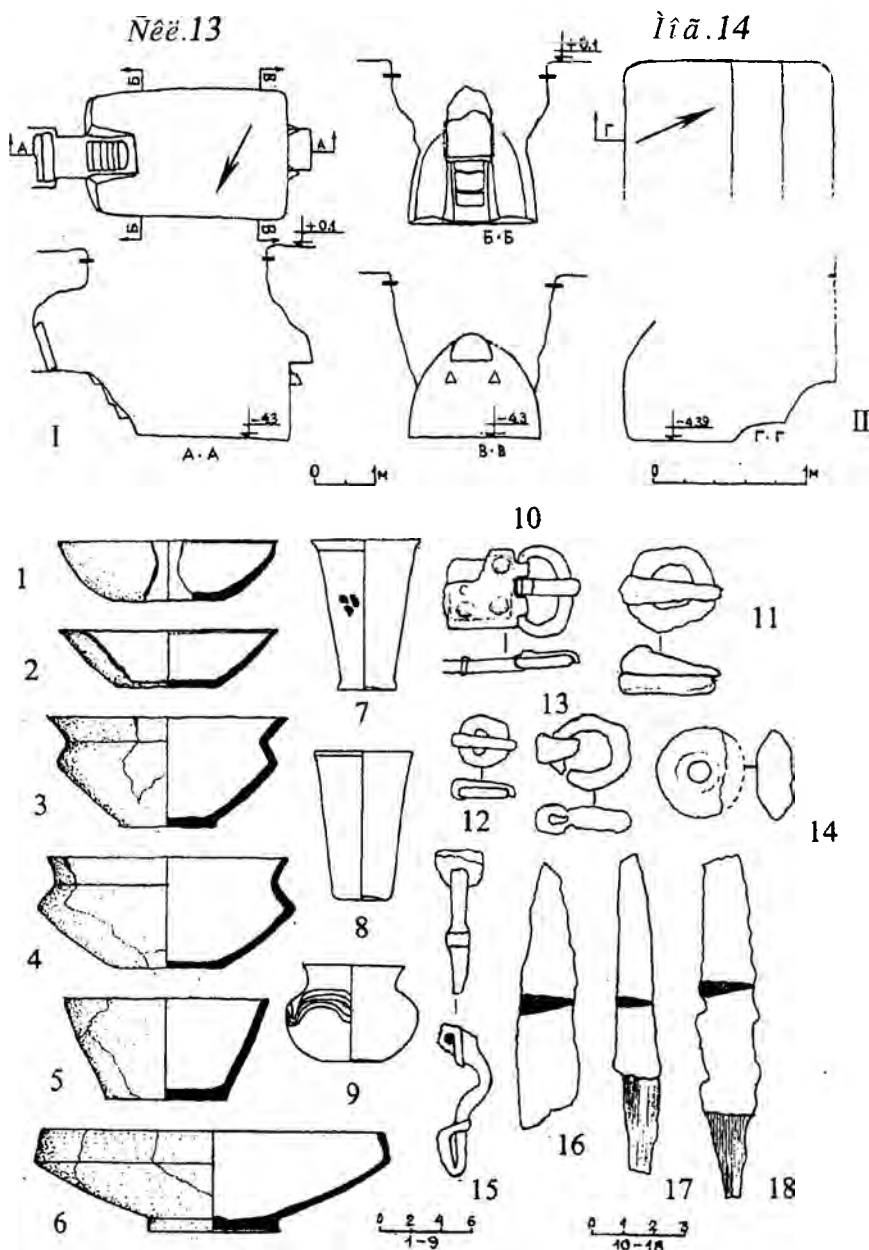

Рис. 16. Склеп № 15. План, разрезы. Инвентарь.

1-3 – сосуды лепные; 4-6 – ножи железные; 7 – кинжал железный; 8 – пряжка бронзовая; 9,10 – пряжки железные.

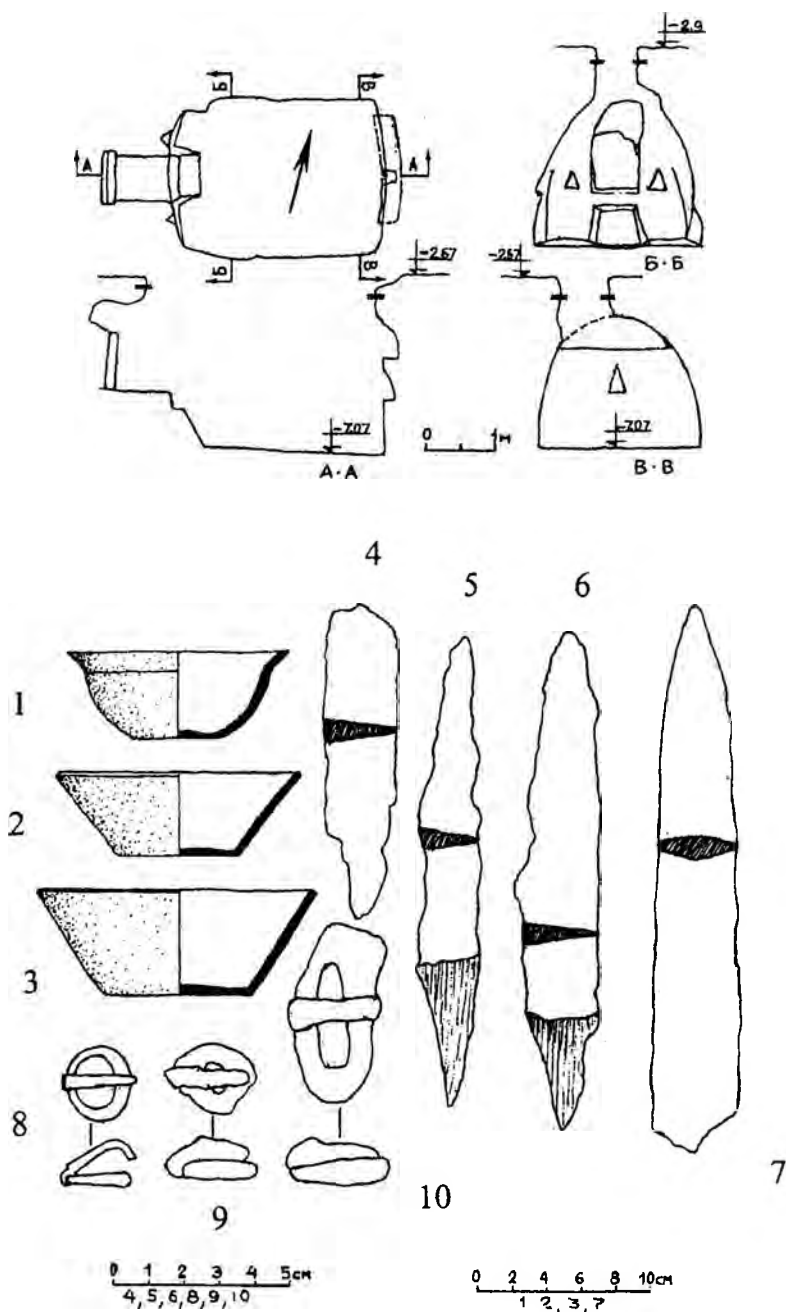

Рис. 17. Склеп № 16. План, разрезы. Инвентарь.

1-3 – сосуды лепные; 4 – пряслице керамическое; 5 – пластина бронзовая; 6 – клюк бронзовый; 7-9 – ножи железные.

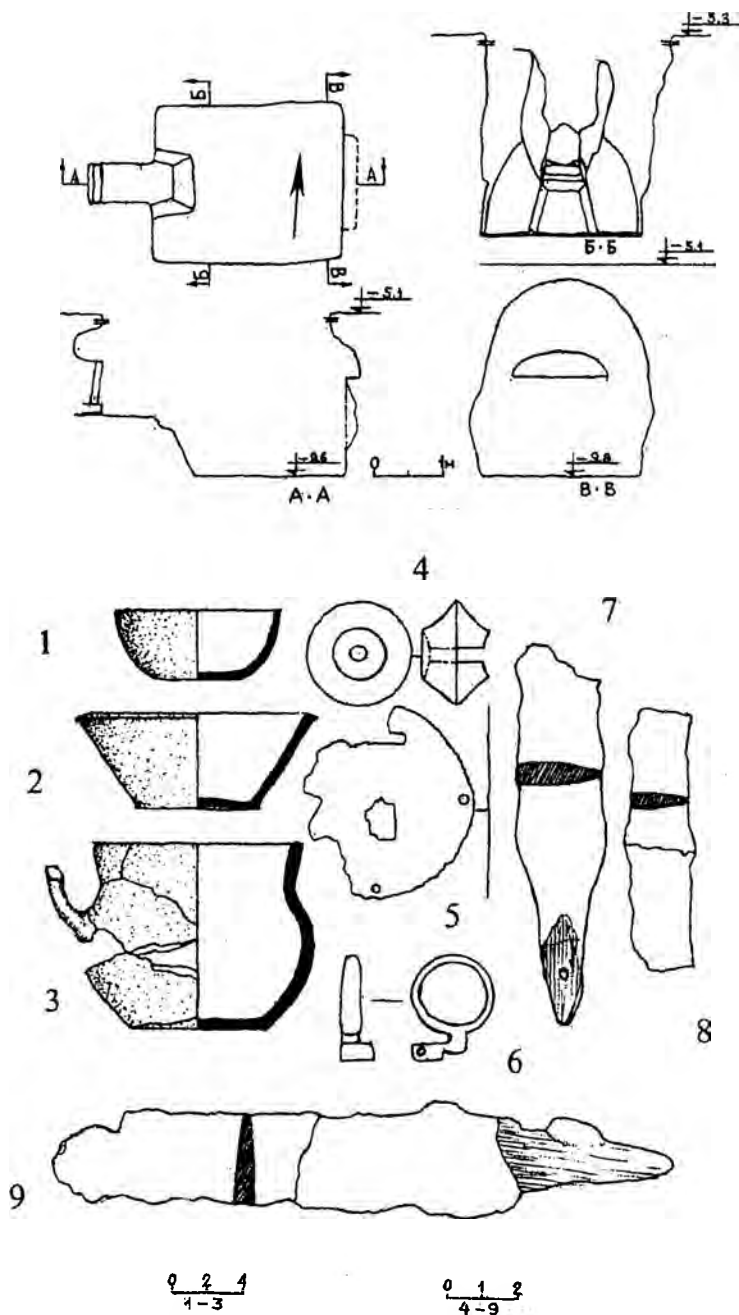

Табл. I. Лепная керамика.

1-7 – сосуды; 8,9 – кувшины; 10-15 – кружки; 16-40 – миски; 41-48 – горшки.  
 1,8,27,29 – склеп 1; 15,16 – склеп 2; 2,22,23,25,42 – склеп 3; 5,41 – склеп 4; 28 – склеп 5;  
 3,6,17,31,35 – склеп 6; 4,10,19 – склеп 7; 26,43,44 – склеп 8; 7 – могила 9; 9,12,13,34,45,47,48  
 – склеп 10; 37,38,46 – склеп 11; 14 – могила 12; 24,30,32,39,40 – склеп 13; 20,21,33 – склеп  
 15; 11,18,36 – склеп 16.

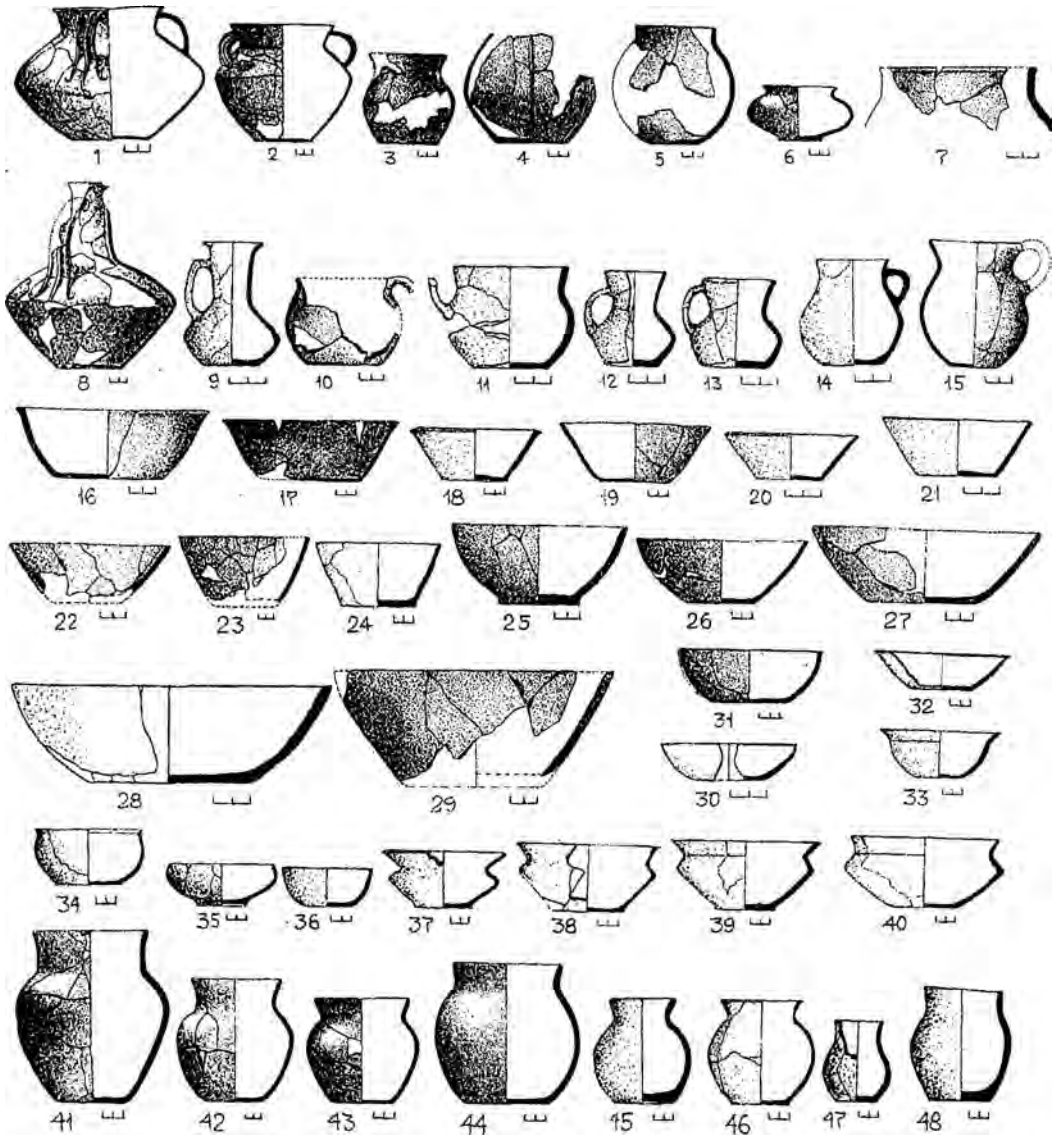

Табл. II. Краснолаковая керамика.

1-11 – миски; 12-17, 20, 21 – блюда; 18, 19 – кувшины.

1, 4, 6, 10, 12, 17, 18, 21 – склеп 2; 15 – склеп 3; 11 – склеп 4; 2 – склеп 5; 13, 19 – склеп 6; 16, 20 – склеп 7; 5, 7 – склеп 8; 3, 14 – склеп 10; 8 – могила 12; 9 – склеп 13.

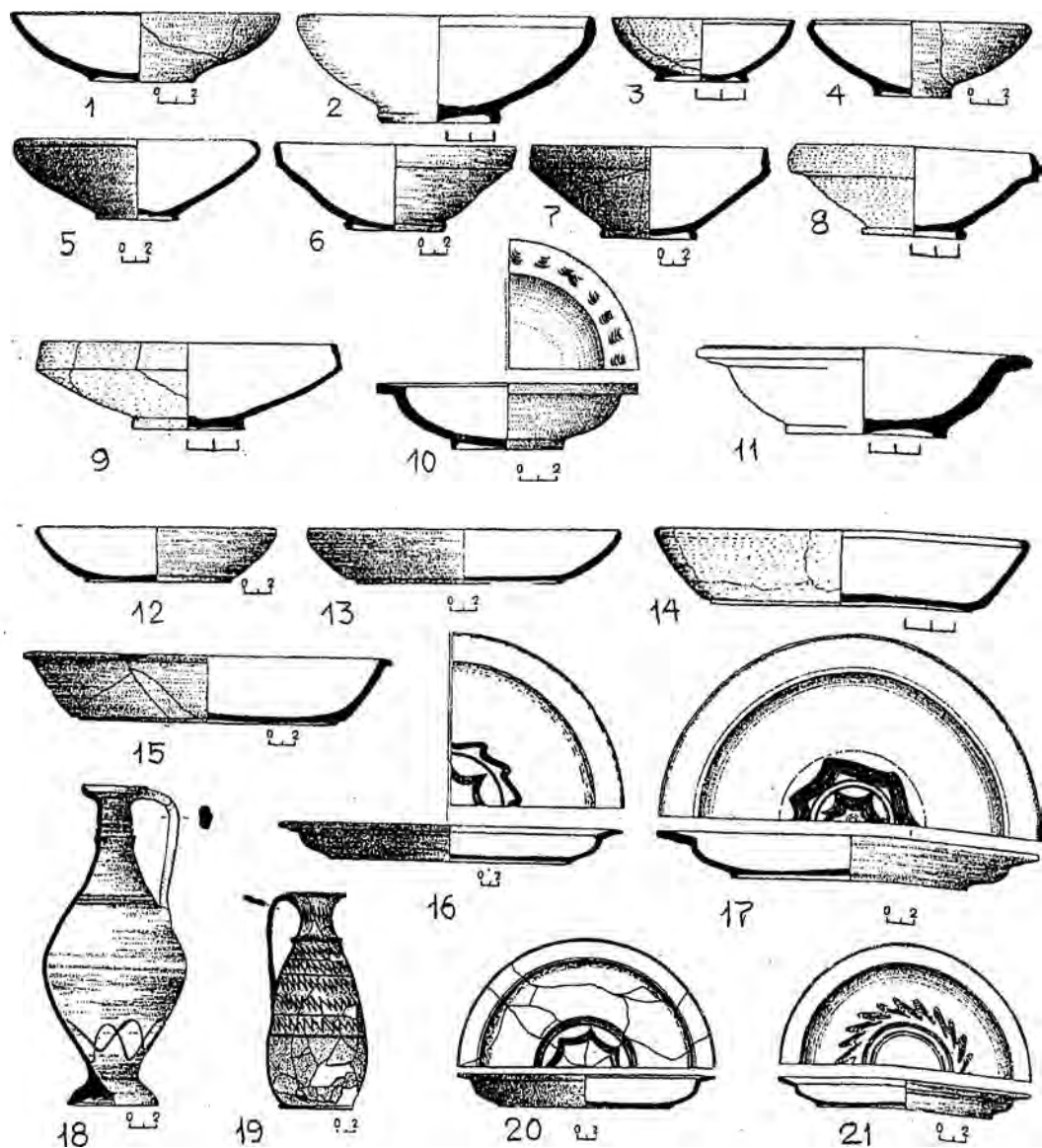

Табл. III. Инвентарь.

6 – склеп 1; 8,10,11,17,24,28,31,34,35,36,38,42,58,61,64 – склеп 2; 1,12-14,16,30,62,63,65 – склеп 3; 45,50 – склеп 4; 19,52,59,66 – склеп 5; 39,43,44,46,53,67 – склеп 6; 2,3,9,25 – склеп 7; 57,60 – склеп 8; 5 – могила 9; 7,26 – склеп 10; 43,44,45,54,55,56 – склеп 11; 27,37,51 – могила 12; 15,18,20,22,29,41 – склеп 13; 4,21,23 – склеп 15; 32,33,40 – склеп 16.  
 1-3,6,8,9,11-16,24-26,30,35,36 – серебро; 4,5,7,27,32-34 – бронза; 10 – бронза /серебро; 17-23,28,29 – железо; 58-67 – золото; 42-44,46-57 – стекло; 45 – сердолик; 31,37 – кость; 38-41 – керамика.

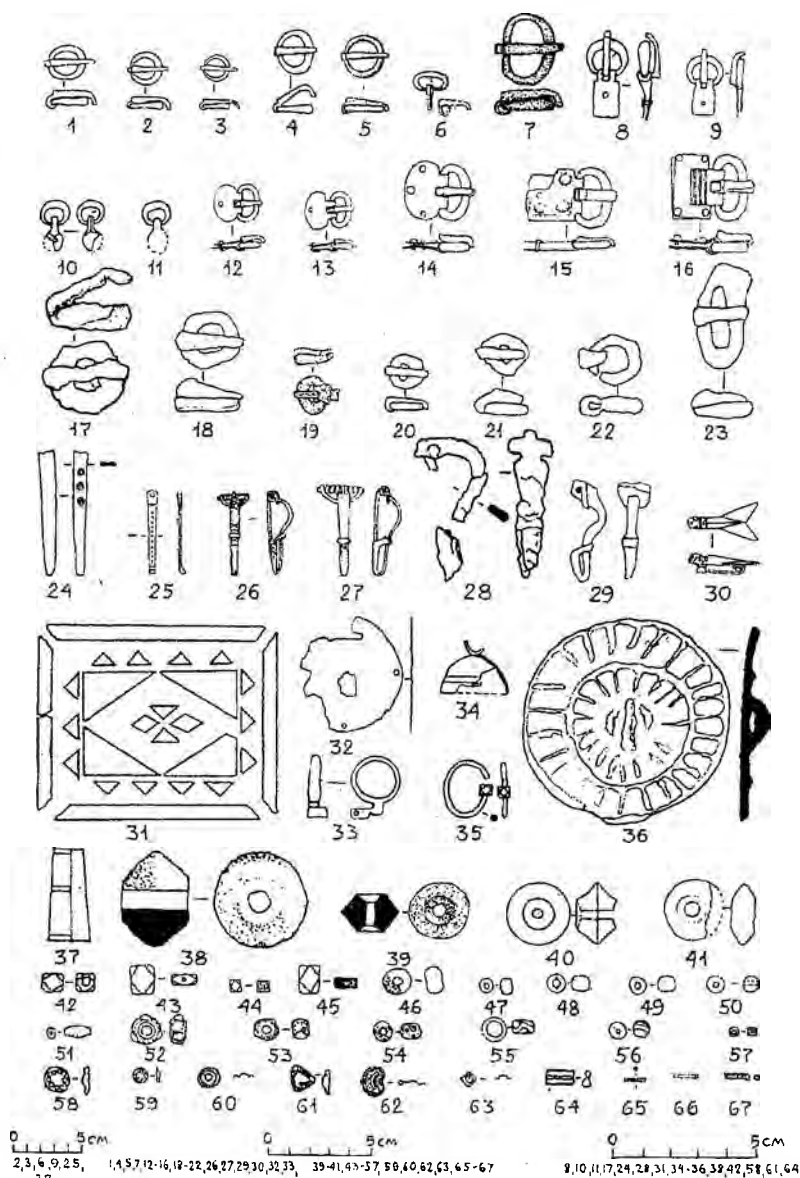

Табл. IV. Инвентарь.

15, 16, 31 – склеп 1; 6, 7, 8, 19, 30 – склеп 2; 9, 10 – склеп 3; 32 – склеп 4; 4, 5, 35 – склеп 5; 3, 33, 34 – склеп 6; 12 – склеп 7; 1, 18 – склеп 8; 17, 13, 23 – могила 9; 11 – склеп 10; 4 – склеп 11; 14 – могила 12; 20, 21, 22 – склеп 13; 2, 24, 25, 26 – склеп 15; 27, 28, 29 – склеп 16.  
1-30 – железо; 31-35 – кремнь.



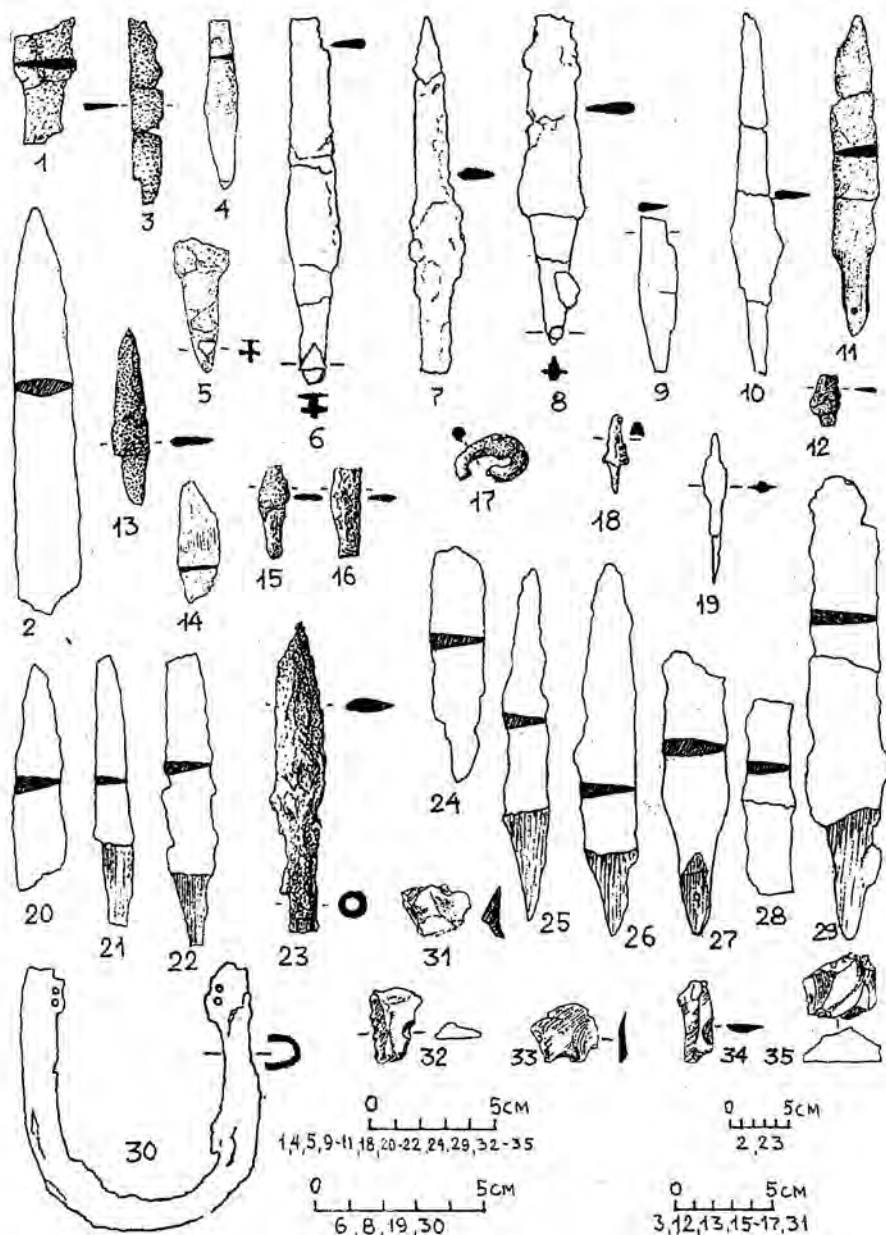

Табл. V. Инвентарь.

14, 15, 17 – склеп 3; 5, 16 – склеп 4; 1, 13 – склеп 5; 3, 4, 6 – склеп 6; 2 – склеп 7; 10, 11, 12 – склеп 11; 7, 8, 9 – склеп 13. 1-6 – керамика; 7-17 – стекло.

Приложение 1

Склеповые погребальные сооружения могильников Юго-Западного и Центрального Крыма

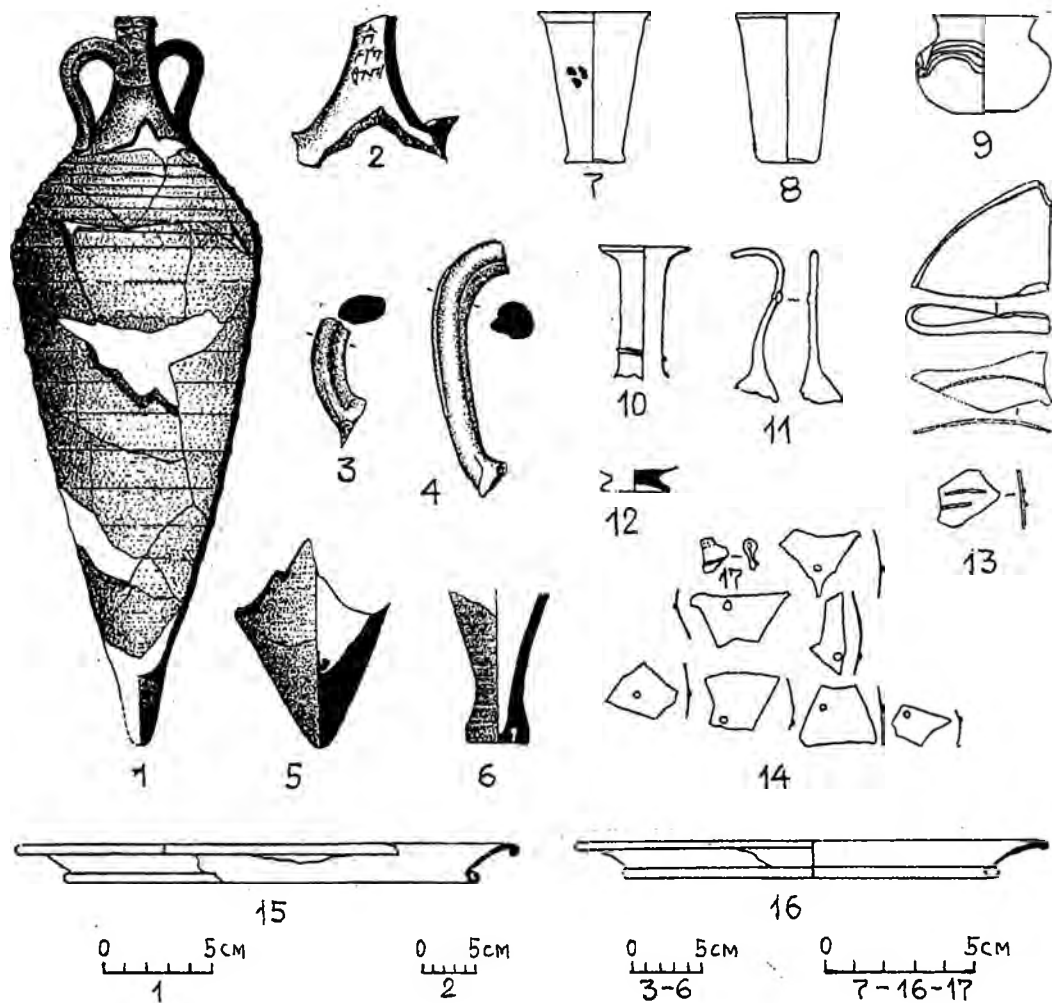
Могильники	№№ склепов	Дромос (входная яма)						Входное отверстие (коридорчик)			Камера										
		Сохран. длина	Сохран. высота стенок	Ширина у спуска	Ширина у входн. отв.	Кол-во сохр. ступенек	Наклон к камере (в см)	Ширина	Высота	Толщина стенок	Кол-во ступенек	Дно ниже дна дромоса	Ширина	Длина	Площадь	Сохран. высота стенок	Высота камеры	Потолок	Глубина от совр. поверх.	Ориентация	
Красный Мак	1	2,8	1,4	0,6	0,8	?	10	0,6	?	0,8	3	0,62	2,83	3,15	8,9	0,75-1,25	1,75	короб	4,8	ССЗ	
	2	3,75	1,65	0,3	0,86	7	18	0,7	1,0	0,95	3	1,02	2,26	3,0	6,8	1,3	1,87	короб	4,45	ССЗ	
	3	2,6	2,3	0,75	1,0	?	7	0,68	?	0,5	3	1,1	2,4	3,6	8,6	1,37	1,85	короб	4,25	ССЗ	
	4	2,65	0,8	0,57	0,94	3	10	0,68	?	0,7	3	1,13	2,48	3,75	9,3	1,3	1,97	короб	4,7	СЗ	
	5	3,66	1,55	0,44	0,98	6	17	0,76	?	0,5	4	1,12	2,42	3,8	9,1	1,7	1,98	короб	5,32	ССЗ	
	6	3,85	2,5	0,55	1,02	4	17	0,7	?	0,8	1	1,1	2,8	3,13	8,8	1,3	1,98	короб	4,9	СВ	
	7	Не сохранились									1	?	2,2	2,6	5,7	0,6-0,75	?	?	?	3,9	ССЗ
	8	3,58	1,4	0,4	0,9	5	10	0,8	?	0,45	3	0,9	2,4	3,25	7,8	1,2	1,95	короб	4,9	СЗ	
	10	3,25	1,0	0,35	0,75	1	15	0,6	?	0,7	4	1,05	2,13	2,96	6,3	1,0-1,5	1,8	короб	4,75	СЗ	
	11	3,8	1,4	0,48	1,02	3	40	0,62	?	0,65	4	1,1	2,22	3,5	7,8	0,8-1,7	1,9	короб	4,7	ССЗ	
	13							0,6	0,7	0,58	4	1,08	2,25	3,02	6,8	1,5	1,75	короб	4,4	З	
	15	Не раскапывались						0,7	0,75	0,76	2	0,8	2,35	3,0	7,1	0,54-1,23	1,95	короб	4,4	В	
	16							0,65	0,65	0,74	1	0,86	2,26	2,74	6,2	0,38-0,76	1,85	короб	4,5	В	
Дружное	1/1984	Не зачищался						0,7	0,6	0,45	?	0,36	5,0	2,6	13,0	?	1,4	короб	2,9	ВСВ	
Инкерман	1(1940)	3,0	2,5	0,77	1,0	1	+	0,62	?	0,6	2	1,0	2,0	2,37	4,7	1,05-1,6	1,8	короб	3,5	С	
	2(10)	4,05	2,5	0,65	1,0	8	+	0,7	0,65	0,25	4	0,6	3,5	2,8	9,8	1,5	2,0	короб	3,1	С	
	3(25)	4,1	2,7	0,75	1,0	5	?	0,7	0,75	0,5	2	?	2,6	2,7	7,0	0,6	1,5	короб	?	С	
Краснозорье	22	5,75	3,6	0,4	1,0	8	+	0,6	0,6	0,6	2	0,75	2,55	2,35	6,0	0,3-0,4	?	короб	4,85	СЗ	
	26	2,8	3,0	0,7	1,2	5	+	0,6	0,5	0,45	1	0,7	2,75	2,95	8,0	?	1,5	короб	?	З	
Суворово	27	Полностью аналогичный склепу 26, но больших размеров [31, с. 110]																			
	29	По конструкции и размерам наиболее близкий склепу 26 [31, с. 110]																			

## Приложение 1 (продолжение)

Могильники	№№ склепов	Полка в задней стенке				Нишки для светильников (высота/ширина/глубина в см)						Высота нишек от дна камеры	Захоронения - всего	В т.ч. детских		
		Длина	Ширина (глубина)	Высота	Высота от дна камеры	в передней стенке		в задней стенке			в боковых стенках					
						слева от входа	справа от входа	слева	посередине	справа	слева от входа				справа от входа	
Красный Мак	1	0,6	0,2	0,25	1,6			20/16/?		20/12/?			1,2/1,2	1		
	2	1,36	0,32	0,52	1,27			19/13/13	21/19/17	21/15/13			0,94/0,94/0,9	5	2	
	3	0,86	0,37	0,5	1,87			24/13/?		24/13/?			0,98/1,0	2		
	4	1,31	0,31	0,5	1,08			19/10/?	23/18/?	19/13/?			1,1/1,1/1,1	2	1	
	5	1,38	0,21	0,6	1,46					20/14/14			1,5	2		
	6	1,68	0,47	0,55	1,48					20/17/16			1,07	2		
	7	Не сохранились												2		
	8	1,48	0,27	0,6	1,35			19/16/?		19/12/?			1,0/1,05	3		
	10	1,08	0,3	0,4	1,31			23/26/16		21/18/15			0,97/0,93	4	1	
	11	0,63	0,3	0,37	1,5			26/17/16		21/15/14			0,61/0,58	4		
	13	0,68	0,4	0,43	1,33			24/15/12		24/17/14			0,86/0,82	4		
	15	1,58	0,2	0,42	1,44	32/25/14	24/18/12		38/22/15					4	1	
	16	1,4	0,2	0,34	1,45									3		
	Дружное	1/1984	-	-	-	-				+		+	+	11	2	
	Инкерман	1(1940)	-	-	-	-			+		+			0,8	5	
		2(10)	-	-	-	-						35/20/15	35/20/15	1,0	1	
3(25)		-	-	-	-					56/20/70				2		
Краснозорье	22	-	-	-	-							0,45/0,52/0,45	3	1		
Суворово	26	-	-	-	-		+	24/20/16	28/20/16	20/16/14				3		
	27	-	-	-	-			+	+	+						
	29	-	-	-	-			+	+	+						

Приложение 2

Напутственная пища в погребальных сооружениях Красномакского могильника

№№ склепов и могил	Корова					Овца					Собака					Кости птицы	Скорлупа яичная			
	Бедро левое	Бедро правое	Бедро неопредел.	Бедрцовая левая	Возраст (лет)	Всего	Бедро левое	Бедро правое	Бедро неопредел.	Бедрцовая левая	Возраст (лет)	Всего	Бедро левое	Бедро правое	Бедрцовая неопред.			Скелет полный	Возраст (лет)	Всего
Склеп 1						1					1			1				1		+
Склеп 2		1			3-5	1	2			2 и 3	2									+
Склеп 3													1				5	1		+
Склеп 4								2			2									+
Склеп 5			1			1		1			1									
Склеп 6				1		1		1	2	2	3									+
Склеп 7	1				3-5	1	1			2-3	1									
Склеп 8	1				3-5	1	1				1									
Склеп 10													1	1				2		
Склеп 11	1					1									2			2		
Склеп 13							1				1	1	1					2	+	+
Склеп 15	1	1		1		3													+	+
Склеп 16	1					1	1				1								+	
Могила 9															1			1		
Могила 12							1			2	1									+
Итого	5	2	1	2		10	3	5	4	2		14	2	3	1	3		9	3	8