

## АМАЗОНКИ ВО ВРЕМЕНИ И ПРОСТРАНСТВЕ

*В статье, на основании привлечения и анализа разнородных и разновременных источников, обосновано, что амазонки — женщины-воительницы — это не узколокальное или узкохронологическое, а общиисторическое явление.*

*К л ю ч е в ы е с л о в а: амазонки, погребальные комплексы, ранения, археология, история древнего мира, средневековье, новое и новейшее время.*

Амазонки, как правило, ассоциируются с мифологическими персонажами. В древнегреческой мифологии так называлось воинственное племя женщин, не терпевших в своей среде мужчин. Письменные источники различают три группы амазонок: азиатские, скифские и африканские [Козовик, Пономарів, 1985; Ушаков, 1935]. Со временем семантика этого термина менялась. Соответственно, в различных словарях (помимо первоначального) приводятся, как правило, два основных его значения с вариантами: 1 — всадница / наездница [Ушаков, 1935; Даль, 1935; Комарова, 1994; Ефремова, 2000] / всадница-воительница [Ожегов, 1986]; 2 — всадница, одетая в специальное длинное платье для верховой езды [Ожегов, 1986; Семотюк, 2008] / женское длинное платье специального покроя для верховой езды [Даль, 1935; Ушаков, 1935; Ефремова, 2000; Семотюк, 2008]. В современных языках и литературе многие слова и термины претерпевают семантические и грамматические изменения, приобретая новые свойства. При этом изменение некоей словарной единицы ведет «не к угасанию ее исходных свойств, а к реализации в определенных контекстных условиях ее потенциальных возможностей» [Кустова, 2015, с. 144—145], т. е. наполнению более широким смыслом. Так

© Е.Е. ФИАЛКО, 2015

в современном «Словаре синонимов русского языка» приводятся следующие значения слова амазонка: воительница, женщина-воин, всадница [Александрова, 2011]. Современные исследователи — археологи, этнографы, фольклористы и представители иных специальностей употребляют понятие амазонка в значении женщина-воительница [Богаченко, 2011, с. 160]. Ныне словосочетания скифские амазонки, савроматские либо сарматские амазонки, средневековые амазонки стали обычными и часто употребляемыми.

Ранее я анализировала материалы, касающиеся амазонок преимущественно в контексте истории скифского населения Восточной Европы. Однако можно ли рассматривать амазонок как феномен — узколокальное явление, связанное с ограниченным хронологическим периодом? Для ответа на этот вопрос нужно заглянуть в разновременные археологические источники, т. е. сделать своеобразный вертикальный срез источниковой базы, соотносимой, прежде всего, с территорией Восточной Европы. И, в то же время, проанализировать археологические памятники и историко-этнографические данные, а также относительно недавние исторические события, касающиеся других регионов на предмет выявления женщин-воительниц с оружием и / или, если возможно, женщин с боевыми ранениями.

**І. Эпоха камня.** Самый ранний в выборке памятник относится к периоду **верхнего палеолита**. Речь идет о *стоянке Сунгирь*, открытой О.Н. Бадером в 1955 г. на восточной окраине г. Владимир в бассейне р. Клязьмы, где были обнаружены уникальные по сохранности, обряду и вещевому сопровождению погребения [Сукачев и др., 1966; Бадер, 1978; 1998;



Рис. 1. Сунгирь, парное погребение подростков: 1 — план; 2 — реконструкция облика; 3 — скульптурный портрет девочки (автор Т.С. Сурнина) (по: [Алексеев, Бадер, 2000])

Алексеева, Бадер, 2000 и др.]. Одно из них служило усыпальницей двух детей и отличалось необычным ритуалом<sup>1</sup>. Погребение содержало два яруса захоронений. Захоронение верхнего яруса фактически не сохранилось — удалось лишь отметить скелет человека, лежавшего на спине; при нем было несколько бусин, колечко из бивня мамонта, раковина моллюска, каменные сверленные подвески и кремневый наконечник. На 0,65 м ниже находилось дно еще одной могилы (длиной около 3 м), в которой покоились два подростка — мальчик 12—14 лет (Сунгирь 2) и девочка 9—10 лет (Сунгирь 3). Оба лежали вытянуто на спине, головами друг к другу (рис. 1). Одежду детей (включая головные уборы) украшали нашитые бусины из кости мамонта (до 10 тыс. экз.) и дополняли диски с прорезьями; руки — браслеты и кольца из того же материала. Каждому из них положили по копыту из бивней мамонта — мальчику длиной 2,42, девочке — 1,66 м. Кроме копий у каждого лежало по несколько дротиков и кинжалов из бивня мамонта, кремневые наконечники. Здесь же были найдены костяная игла с отверстием и два «выпрямителя дротиков». Погребенные были присыпаны охрой. Оба покойника захоронены одновременно, о чем свидетельствуют положенные в могилу предметы и, главное, копыта, длина которых превышала рост их обладателей. Социальный статус мальчика и девочки достаточно высок и, очевидно, равен [Лазуков и др., 1981, с. 181—182; Мисюров, 2005, с. 79—80].

Антропологические исследования показали, что оба подростка были хорошо развиты физически. Анализ митохондриальной ДНК

засвидетельствовал, что дети были, скорее всего, братом и сестрой. Специалисты отметили, что рацион их несколько различался, и при этом девочка употребляла в пищу те же продукты, что и взрослый мужчина (Сунгирь 1). На основании различия в рационе питания подростков предполагается и различие их социальных ролей [Алексеева, Бадер, 2000; Poltoraus, Kulikov, Lebedeva, 2004]. С последним тезисом трудно согласиться, учитывая практически тождественную номенклатуру наборов заупокойного сопровождения обоих погребенных.

Вопрос хронологии этого памятника до сих пор обсуждается исследователями. Наиболее вероятный возраст погребений Сунгирия — около 26000—27210 <sup>14</sup>C лет, т. е. около 30540—31590 кал. л. н. (самый узкий возможный интервал) или 29780—33140 кал. л. н. (самый широкий возможный интервал) [Сулержицкий, Петит, Бадер, 2000, с. 32; Pettitt, Bader, 2000; Kuzmin, Burr, Jull, Sulerzhitsky, 2004; Kuzmin, van der Plicht, Sulerzhitsky, 2014, р. 733].

Для эпохи раннего мезолита в контексте нашей темы, с определенной оговоркой, следует вспомнить Васильевский третий могильник, раскопанный в Днепровском Надпорожье, близ с. Васильевка Синельниковского р-на Днепропетровской обл. [Телегин, 1957]. Среди 44 исследованных здесь костяков (рис. 2, 2) вы-



Рис. 2. Васильевский третий могильник: 1 — план погребений 18 и 19; 2 — общий план могильника (по: [Телегин, 1961])

1. Мое внимание к этому комплексу привлекла заведующая Музеем археологии НАН Украины, к. и. н. Л.В. Кулаковская, за что я ей искренне благодарна.

деляется небольшая серия из пяти погребенных взрослых мужчин (№ 12, 37; 33, 34, 36), захороненных в двух могилах [Телегин, 1985, с. 85]. Их объединяют следы ранений — застрявшие, очевидно, в мягких тканях межреберья либо в костных тканях кремневые наконечники стрел и копий. Д.Я. Телегин определил их как коллективные могилы воинов, погибших в бою [Телегин, 1961]. Думается, к этой серии можно добавить и захоронение (№ 18) женщины 36—50 лет<sup>1</sup> в парном погребении (рис. 2, 1), исходя из нескольких моментов. 1. Обращает на себя внимание необычное положение скелета — женщину, по мнению Д.Я. Телегина, поместили в яму в скорченном положении вниз лицом. При этом кисть согнутой в локте левой руки лежит в области живота, а правая рука неестественно согнута так, что кисть ее оказалась подмышкой. 2. На левой теменной кости ее черепа вмятина (размерами 5 × 2,5 см, глубиной 1,5 см), полученная от удара твердым четырехугольным предметом [Телегин, 1961, с. 16]. 3. Второй в этой могиле была женщина 25—30 лет (№ 19), лежавшая в характерной позе — сильно скорченно на правом боку. Однако и в этом случае плечевая кость левой руки неестественно вывернута из сустава. 4. Столь же неестественна была и поза одного из мужчин-воинов — «верхняя часть туловища лежит на правом боку, а таз развернут передней частью вверх. Одна голень под тазом не в анатомическом порядке, второй нет» [Телегин, 1961, с. 15]. Кроме наконечника стрелы в позвонке, у проксимального конца правой плечевой кости, с ее латеральной стороны, отмечен след ранения в виде ямки длиной 2,5 см. 5. В обоих случаях — и в женской, и в мужской могилах, раненый погребенный чуть перекрывал того, что лежал вместе с ним, то есть был положен последним. 6. Кроме того, могила женщины с ранением в пространстве некрополя размещена рядом (фактически на одной линии) с двумя коллективными воинскими, по определению Д.Я. Телегина, могилами — на южной его оконечности. По мнению ряда исследователей, место погребения в некрополе отражает систему социальных отношений. Это зафиксировано в могильниках Приднепровья, где в центральной части размещены погребения наиболее уязвимых членов коллектива (женщин, детей и людей старшего возраста), а по периметру — захоронения защитников (как правило, мужчин) [Леонова, 2006, с. 101]. Положение женского захоронения в Васильевском могильнике позволяет отнести его к числу защитников. При этой женщине не было оружия, однако следует отметить, что погребения в этом могильнике вообще безинвентарные, а найденные в нескольких случаях кремневые

наконечники стрел и копий — это предметы, ставшие причиной гибели воинов, а не их личное оружие. По мнению Л.Л. Зализняка дата Васильевского третьего могильника по современным разработкам хронологии могильников Надпорожья определяется началом мезолита — 10—9 тыс. лет<sup>2</sup>.

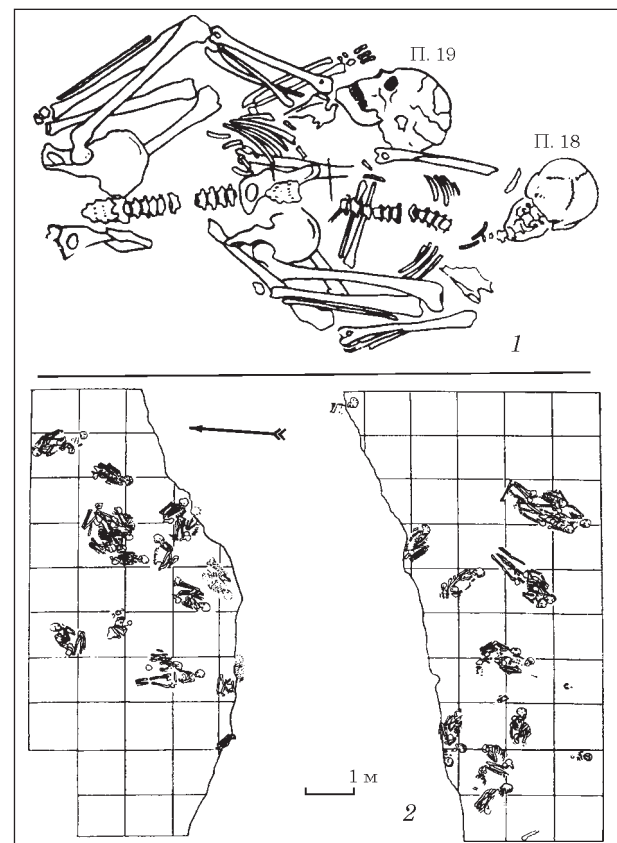
К периоду мезолита относится и погребение, открытое в Восточном Прионежье — в могильнике Попово у оз. Лача в Архангельской обл. [Ошибкина, 2007], которое соответствует поселениям культуры веретье [Ошибкина, 2012, с. 8]. В погребении IV этого могильника была погребена женщина 50—60 лет. В глубине грудного отдела скелета и под ключицей погребенной остался острый обломок костяного кинжала. Подобные кинжалы, сделанные из расщепленных длинных костей или распрямленных ребер лося, в большом количестве найдены на поселениях культуры веретье. И хотя при этой женщине не отмечено иного оружия, зафиксированное на ее скелете повреждение, по мнению С.В. Ошибкиной, является прямым свидетельством участия в вооруженных столкновениях [Ошибкина, 2006, с. 80; 2012, с. 8]. В соответствии с таким выводом, автор и приводит это женское захоронение наряду с двумя мужскими (со следами ранений) воинскими могилами — погребением VIII из могильника Попово и сложным комплексом могильника Песчаница [Суворов, Бужилова, 2004, с. 51; Звягин, Куликов, 2005; Ошибкина, 2012]. Погребение женщины, как и могильник в Попово в целом, датировано серией <sup>14</sup>C дат первой половины бореала (8690—7270 гг. до н. э.) [Зайцева, Тимофеев и др., 1997, с. 122; Ошибкина, 2013, с. 12].

**II. Эпоха меди—бронзы.** Среди наиболее ранних археологических памятников, с определенной долей сомнения, можно вспомнить и **энеолитическое погребение № 9 кургана № 5 могильника Мухин 2** Среднестоговской культуры, раскопанное на правом коренном берегу Дона, на окраине г. Аксай Ростовской обл. [Нечитайло и др., 1998]. Погребение совершено в катакомбе продольного типа (рис. 3, 1). Молодая женщина 17—20 лет лежала скорченно на спине, головой на В. Скелет был обильно окрашен темно-красной охрой; с двух сторон у черепа и около таза лежали комки охры. Среди сопутствующего инвентаря отмечены: фрагменты двух пластин из светлого кремня (у черепа и в заполнении камеры), медное шило, обработанные кости крупного рогатого скота (служившие, по мнению авторов, музыкаль-

2. Выражаю искреннюю благодарность заведующему Отделом археологии каменного века ИА НАН Украины, д. и. н., профессору Л.Л. Зализняку за исчерпывающую консультацию по вопросам датирования мезолитических памятников Надпорожья и определения характера и функциональной принадлежности кремневых изделий.

1. Антропологические определения Г.В. Лебединской, Т.В. Сурниной, И.И. Гохмана.



Рис. 3. Могильник Мухин 2, курган 5, погребение 9: 1 — план и разрезы; 2—11 — инвентарь (по: [Котова, 2006])

ным инструментом) и украшения костюма (10 медных бусин, перламутровые бусины и медное кольцо) (рис. 3, 4—11). Кроме того, у кистей рук обнаружены по одной кремневой пластине — светло-коричневая со следами использования (размерами 16 × 3,5 см), и черная обсидиановая с ретушью (размерами 25 × 3,2 см) (рис. 3, 2—3) [Нечитайло и др., 1998; Котова, 2006, с. 53, рис. 70—71; Kotova, 2008, с. 149—150]. Два последних артефакта, по мнению Н.С. Котовой, были полифункциональными — могли служить и как оружие, и как орудия труда [Котова, 2006, с. 110]. Похороненную в этой могиле молодую женщину Н.С. Котова назвала первой амазонкой степей Северного Причерноморья, допуская при этом, что она могла выполнять к тому же и некие религиозные или жреческие функции [Kotova, 2010, с. 170—173]. Погребение отнесено ко второму периоду Восточного варианта Средне-Стоговой культуры, который датируется в пределах 4880—4500 гг. до н. э. [Котова, 2006, с. 83, 102].

В трипольской культуре среди идентифицированных женских захоронений оружие не отмечено<sup>1</sup>. Тем не менее, здесь уместно вспомнить находку, сделанную П. Нечитайло в 2002 г. в одной из пещер скального комплекса левобережья Днестра, открытых у с. Нагоряны Могилев-Подольского р-на Винницкой обл.

1. Я благодарна с. н. с. отдела археологии энеолита — бронзового века ИА НАН Украины, к. и. н. А.Г. Корвину-Пиотровскому за подробную консультацию.

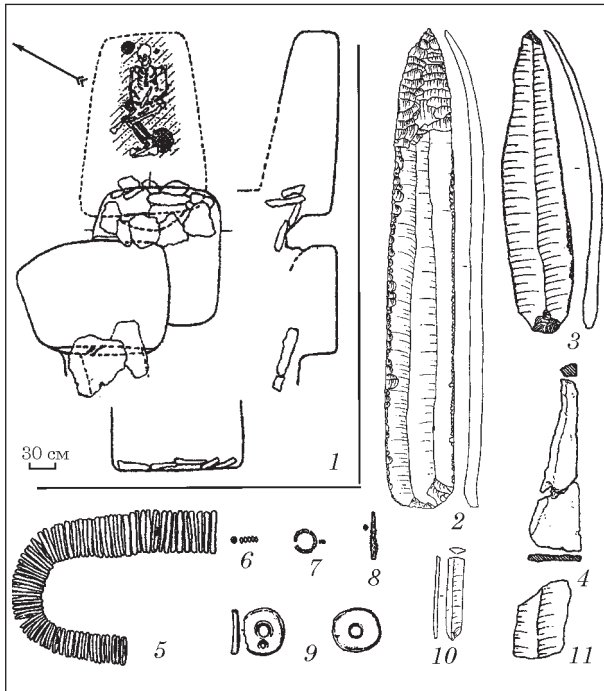

Рис. 4. Нагоряны, изображение женской фигуры с луком из пещерного комплекса (по: [Нечитайло, 2014])

[Нечитайло, Забашта, Рідуш, 2004]. Близ пещеры № 8 второго яруса выявлено антропоморфное изображение<sup>2</sup> (рис. 4). Сочетание ряда характерных стилистических элементов петроглифа (и в частности битреугольность абриса фигуры, трипалость кистей рук и «нимб» над головой из просверленных углублений) отмечается исключительно в материальной культуре «трипольских» племен [Нечитайло, 2003; 2014, с. 32—33]. Этот петроглиф интересен для нас тем, что женская фигура изображена с луком. Поэтому его можно рассматривать как косвенное подтверждение того, что в период энеолита на этих территориях женщины не чурались оружия.

Эпоха ранней бронзы, представленная памятниками ямной культурно-исторической общности, как будто не фиксирует захоронений вооруженных женщин. Однако для этого периода известны могилы с черепными травмами и трепанациями, среди которых выделяется небольшая серия женских [Кондукторова, 1973, с. 62; Круц, 1984, с. 34—74; Медникова, 2001, с. 30—32]. В совместном исследовании Ю.В. Ушковой и А.Д. Козак, посвященном черепным травмам из могил ямной культурно-исторической общности, приведено 17 случаев фиксации таких ранений и пять<sup>3</sup> из них соотнесено с женскими могилами [Ушкова, Козак, 2011, с. 30—32]. Среди них упомяну следующие погребальные комплексы. В погребении № 40 кургана 52 у с. Вишневое (Татарбунарского р-на Одесской обл.) похоронена женщина 30—40 лет [Субботин, 1979]. На ее черепе было три неглубоких травмы. Самая тяжелая из них (от удара острым предметом) в виде сквозного прямоугольного углубления, размерами 13 × 11 мм, расположена на сагиттальном шве. Эта рана, судя по следам на внутренней пластинке костей черепа, вызвала осложнение (воспа-

2. Мое внимание на это изображение обратил заведующий отделом археологии энеолита — бронзового века ИА НАН Украины, д. и. н., профессор В.В. Отрошенко, за что я ему искренне благодарна.

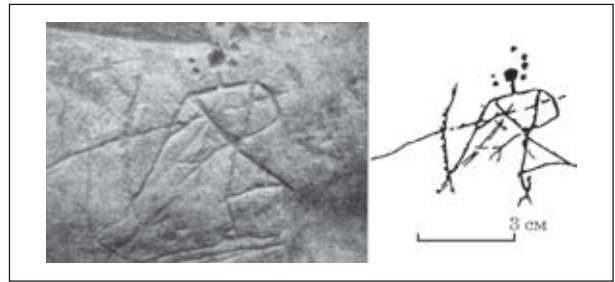
3. По уточненным данным одно из рассмотренных авторами погребений (№ 8 кургана 1 у с. Виноградный Сад II) относится к серии киммерийских и потому рассматривается ниже.



Рис. 5. Таборовка, курган 1, погребение 19: план и разрез (по: [Шапошникова и др., 1978])

ление мозговых оболочек). Еще две травмы, зафиксированные на правой теменной кости (спереди и сзади), менее серьезны и носят поверхностный характер. Полученные одновременно травмы зажили и, судя по их состоянию, женщина прожила еще сравнительно долго [Ушкова, Козак, 2011, с. 31].

В парном погребении 19 кургана № 1 у с. Таборовка (Вознесенского р-на Николаевской обл.) похоронены пожилой мужчина и женщина 35—45 лет (скелет № 2) (рис. 5). Оба покоились лицами друг к другу, скорченно на боку, мужчина — на левом, головой на ЮВВ; женщина — на правом боку, откинувшись на спину, головой на В. Левая ее рука согнута в локте, правая как будто вытянута (локтевая и лучевая кости смещены). Оба черепа, часть грудной клетки и голени ног женского скелета окрашены красной охрой [Шапошникова, Фоменко, Гребенников и др., 1978, с. 18—19]. На лобной кости женского черепа отмечена неглубокая травма размерами 17 × 8 мм [Ушкова, Козак, 2011, с. 31]. Судя по тому, что травма зажила, и в этом случае после ранения женщина выжила.

В погребении 23 кургана № 1 у с. Марьянское (Апостоловского р-на Днепропетровской обл.) погребены два человека (рис. 6). Скелет (№ 1) молодого погребенного (пол не определен), ориентированный на СВ, лежал на спине с согнутыми в коленях ногами, упавшими влево. Часть ребер, позвонки и кисти рук не выявлены. За черепом его стояли три лепных сосу-

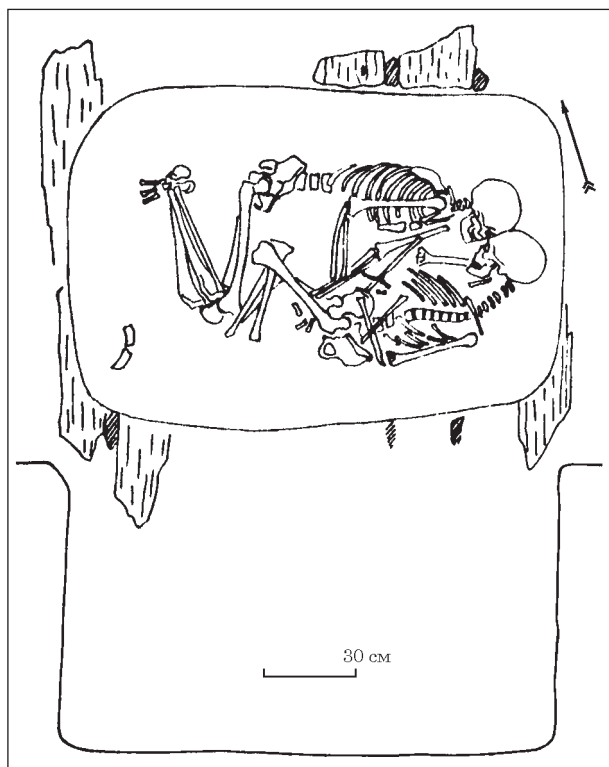

Рис. 6. Марьянское, курган 1, погребение 23: план и сосуды (по: [Березовец и др., 1960])

да, рядом и на тазовых костях — кости собаки (?) и овцы. Под этим костяком, под прослойкой грунта (толщиной 10—15 см), открыт скелет (№ 2) женщины 45—55 лет. Женщина лежала на левом боку, головой на СВ, левая ее нога подтянута до уровня грудной клетки, на ее колене — кисть правой руки. Череп и ступни ног со следами красной краски [Березовец, Покровська, Фурманська, 1960, с. 107—108]. По определению Т.С. Кондукторовой, на правой теменной кости женского черепа прослеживаются два участка с посттравматическими изменениями внешнего компактного слоя [Кондукторова, 1973, с. 62].

В кургане, раскопанном в г. Николаев (по улице Янтарная), открыто ямное погребение № 8, в котором обнаружено три скелета, ориентированных на ССЗ (рис. 7). В восточной части могилы покоился скелет младенца (положение его из-за плохой сохранности костей не установлено). В западной части могилы находился скелет взрослого (вероятно, мужчины) в скорченном положении на правом боку. В центре располагался скелет женщины, лежавшей скорчено на левом боку, кисти рук находились поверх скелета ребенка. Все костяки окрашены охрой [Гребенников, Горбенко, Каравайко, Карнаух, 2010, с. 96; Каравайко, Карнаух, Разумов, 2011, с. 60]. На правой теменной кости женского черепа зафиксирована хорошо зажившая травма округлой формы (диаметр около 0,3 см) от удара тупым тяжелым предметом. В этом случае деформация кости ограничивается вмятиной. По мнению антропологов так может выглядеть травма, полученная в раннем возрасте, когда кости еще достаточно эластичны [Крюков, 1986, с. 35; Ушкова, Козак, 2011, с. 31—32].

Приведенный выше обзор женских могил с травмами черепа ямной культурно-историчес-

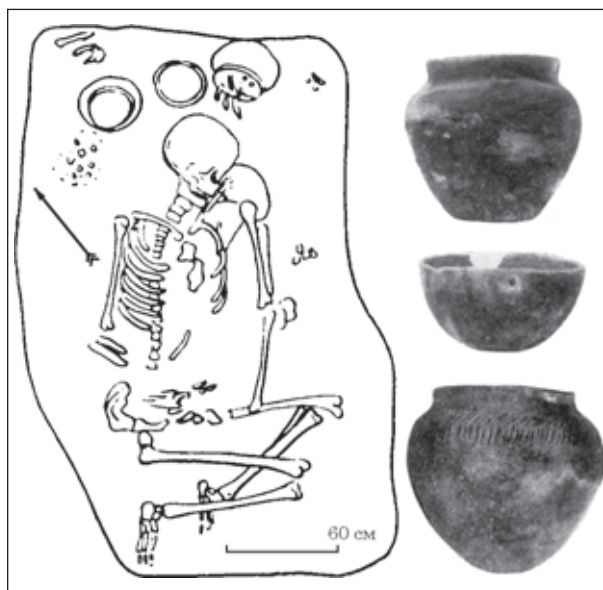

Рис. 7. Николаев, курган 1, погребение 8: план (по: [Каравайко и др., 2011])

кой общности позволяет сделать ряд наблюдений. Все травмированные женщины зрелого возраста — 30—55 лет. В одном случае (Вишнево, к. 52) получены множественные ранения острым предметом; в двух (Таборовка, к. 1 и Вишнево, к. 52) — поверхностные травмы, зажившие со временем. В остальных случаях обширные раны нанесены тупым предметом, вероятно, каменным топором. Важно отметить, что раны зафиксированы на лобной и преимущественно на правой теменной костях черепов. А это может означать, что женщины находились лицом (а не спиной) к противнику и характер их травм носит очевидную «военную» направленность. Исходя из деталей погребального обряда, захоронения раненых женщин относятся к финальной фазе ямной культуры [Николова, 1992].

На территории современной Польши, на плато близ южной части бассейна р. Нида, в 2006 г. в ходе работ экспедиции Археологического музея в Кракове на *поселении № 3 в г. Кошице* было открыто коллективное погребение № 523 культуры шаровидных амфор [Włodarczak, Przybyła, Tunia, 2013, s. 10]. Оно совершено в яме прямоугольной формы, размерами 2,45 × 1,35 м, ориентированной по линии С—Ю, глубиной около 0,40 м. На дне могилы лежало 15 скелетов (в анатомическом порядке), с учетом ориентации составлявших две группы — северную (восемь индивидов) и южную (семь индивидов) (рис. 8, 1, также см. вклейку). Среди погребенных — шесть женщин (в возрасте от 16 до 60 лет), четверо мужчин (в возрасте от 18—20 до 60 лет) и пятеро детей разного воз-

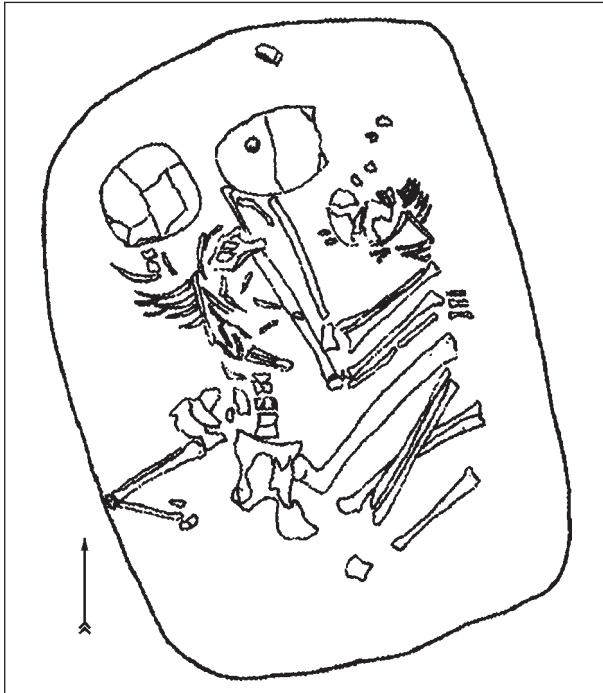

Рис. 8. Кошице 3, погребение 523 на поселении культуры шаровидных амфор: 1 — план; 2 — реконструкция захоронения и изображение травм на женских черепах (по: [Przybyła, Włodarczak и др., 2013; Przybyła, Szczepanek и др., 2013])



Рис. 9. Кошице 3, погребение 523 на поселении; женские черепа с травмами: 1, 2 — № 3; 3—5 — № 14; 6—8 — № 4; 9, 10 — № 12; 11—14 — № 1; 15 — № 8 (по: [Копорка, Woźniak, 2013])

раста [Przybyła, Włodarczak, Podsiadło, Tunia, 2013, s. 14—31; рис. 1, 4—9; Szczepanek, 2013, s. 75]. Антропологические определения показали, что на черепах всех особей, в том числе и женщин, сохранились травмы от ударов, по крайней мере, трех видов оружия — длинного с широким рабочим краем, небольшого округлой формы (диаметр 1,5—2 см). Большинство же травм нанесено острым оружием, возможно, четырехгранным кремневым топором [Копорка, Woźniak., 2013, s. 107]. Соответственно можно говорить о том, что травмы на женских черепах явно распадаются на две группы — «случайные» ранения острыми кремневыми наконечниками копий или стрел (?) и намеренное перфорирование в виде близко расположенных округлых отверстий в ряде случаев с последующим про-

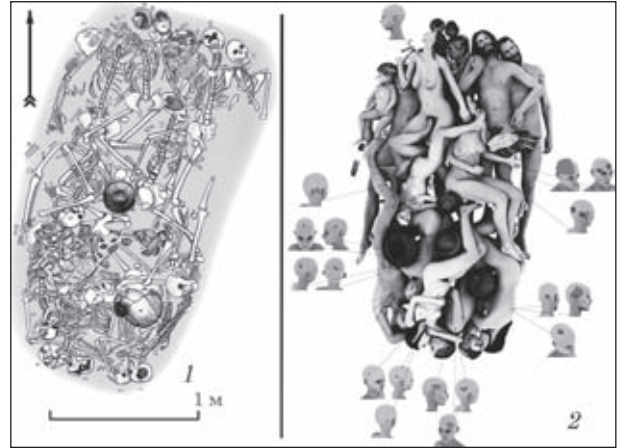

Рис. 10. Виноградное, курган 33, погребение 4: 1 — план и разрезы; 2 — лепной сосуд; 3 — каменный топор (по: [Пустовалов, 2005])

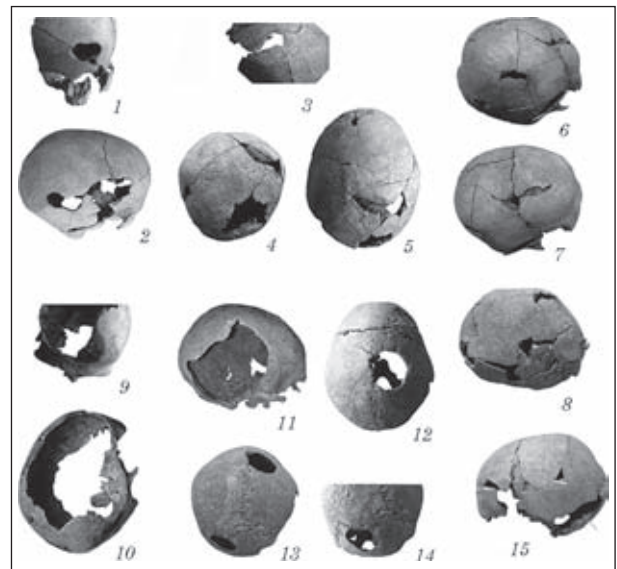
ламыванием свода черепа (рис. 8, 2). С первой группой, вероятно, соотносятся черепа трех женщин: № 3 (30—35 лет) с раной на левой части лобной кости (и два отверстия справа, ближе к затылку); № 14 (50—60 лет) с раной на левом виске (и на темени); № 12 (20—40 лет) с множественными травмами — в центре лба, справа над бровью (и пролом в правой височной кости, и два круглых отверстия сзади) (рис. 9, 1—5, 9—10). Как видно раны нанесены в лицевую часть черепа, преимущественно справа. Остальные (круглые) отверстия, видимо, были пробиты уже после смерти индивидов, возможно, в ритуальных целях. Со второй группой связываются черепа остальных женщин (№ 1 — 25—30 лет; № 4 — 16—17 лет; № 8 — 30—35 лет) — в них отверстия преимущественно округлой формы сделаны в затылочной либо теменной части (рис. 9, 11—14, 6—8, 15, также см. вклейку). К примеру, у женщины (№ 1) череп был проломлен в верхней части свода, еще два отверстия пробиты на затылке и в области правого виска (рис. 9, 11—14). Характер следов говорит о том, что травма получена не случайно, а нанесена намеренно повторяющимися ударами. Если первую группу повреждений возможно связывать с результатами военных столкновений, то вторая, вероятнее всего, имеет отношение к ритуальным действиям носителей культуры шаровидных амфор. Во втором случае травмы, судя по характеру и расположению, были связаны с необходимостью вскрытия и освобождения внутренней полости черепа. Кроме травм,

на черепах двух взрослых женщин (№ 12 и 14) первой группы и одного мужчины (№ 13) отмечены обширные следы пребывания в огне. Такое положение исследователи антропологических материалов объясняют тем, что головы могли быть отчленены и преданы огню, а затем помещены в могилу [Konopka, Woźniak., 2013, s. 107]. В подобных действиях усматривается возможная связь с ритуалом каннибализма [Przybyła, Szczepanek, Włodarczak, Gołas, 2013, s. 268].

Памятники культуры шаровидных амфор датируются Маженой Шмит в диапазоне 3650—2000 гг. до н. э. [Szmyt, 2015]. Привлечение широкого круга аналогий найденным в погребении № 523 артефактам, анализ ряда черт погребального ритуала, а так же использование результатов радиоуглеродного датирования позволили П. Владарчаку и М. Пшибиле уточнить дату рассмотренного погребального комплекса первой половиной III тыс. до н. э. (2874—2673 гг. до н. э.) [Włodarczak, Przybyła, 2013, s. 255].

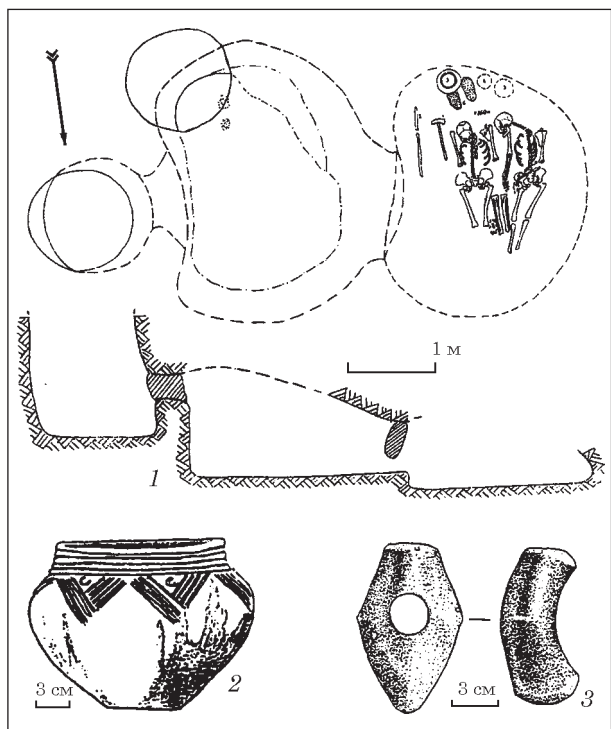
В эпоху средней бронзы, пожалуй, наиболее яркий и многокомпонентный материальный комплекс принадлежит носителям **катакомбной культурно-исторической общности**. На основе анализа массива памятников представителей этой общности Северного Причерноморья, С.Ж. Пустовалов отметил, что в их погребальном обряде, как нигде в степных культурах эпохи бронзы, подчеркивалась принадлежность покойника к определенной профессии, ремеслу и, соответственно, социальной прослойке. Согласно этому положению, похороненных с оружием можно считать отдельной социально-профессиональной группой — профессиональными воинами [Пустовалов, 2005, с. 89]. В двух массивах погребений (восточнокатакомбном и ингульском) автор отмечает женские могилы с оружием. Присутствие в женских погребальных комплексах *«таких чисто мужских признаков как колесо (транспортное средство), оружие, моделирование по черепу, сложное погребальное ложе и др.»* указывает на относительно высокое социальное положение значительной части женщин, и, в то же время, на символическое значение этих артефактов [Пустовалов, 1992, с. 12—13]. Среди подобных захоронений отмечается *погребение № 4 кургана № 33 у с. Виноградное* Токмакского р-на Запорожской обл. (рис. 10). Оно представляет собой сложное сооружение с круглой входной ямой (диаметром 1,15, глубиной 1,9 м от поверхности) и двумя последовательными фасолевидными камерами, с заложенными глиной входами, устроенными по одной оси. Размеры их, соответственно, 3,1 × 2,3 и 2,7 × 2,05 м, глубина 2,4 и 2,6 м. Ориентированы параллельно по линии С—Ю. Первая камера с отверстием в потолке не содержала каких-либо следов погребенных и служила, вероятно, культовым целям.

Во второй камере находились двое покойников, лежавших на спине головами на Ю, на сложной подстилке. В центре камеры — женщина 40—50 лет, ближе к восточной стенке камеры (слева от женщины) — мужчина 30—40 лет. В анатомическом порядке сохранилась часть женского скелета — позвонки, ребра и таз с бедренными костями. Рядом с последними были сложены берцовые кости ног и фаланги пальцев рук и ног. Предплечья и кисти рук отсутствовали. Моделированный череп (сохранились конусы в глазницах и носу) поставили на верхнюю часть грудной клетки. Скелет мужчины лежал в анатомическом порядке, как будто повторяя изгиб западной стенки. Его моделированный череп лежал на правой плечевой кости. Большая часть заупокойного инвентаря соотносится с женщиной. У правого ее плеча лежал каменный полированный топор с деревянной рукояткой и рядом (чуть дальше к входу) деревянное стрекало или древко, в головах стоял орнаментированный керамический горшок и рядом две стопы, нарисованные красной краской на полу камеры. Восточнее, ближе к изголовью мужчины, сохранились остатки деревянной чаши и необожженного сосуда [Отрощенко, Рассамкин, Пустовалов, 1985, с. 37—39; Пустовалов, 1990, с. 65]. Это погребение датировано в серии  $^{14}\text{C}$  дат  $2771 \pm 110$  ( $4190 \pm 80$  BP) [Пустовалов, 2005, с. 206].

Каменные топоры-молоты являлись характерным и наиболее распространенным видом оружия представителей ингульской культуры [Клочко, 2006, с. 79]. При этом топор из Виноградного принадлежит «к типам, характерным для культур шнуровой керамики Украины и, вероятнее всего, импортный». Наряду с каменными топорами, с оружием соотносятся и стрекала. Оружие в ингульском этносоциальном массиве обычно маркирует погребения представителей нижних слоев знати. Причем основную массу войска составляла пехота [Клочко, Пустовалов, 1992, с. 124, 132, 134, 136] и, судя по травмам (большая часть которых находится на левой половине лобной или теменной костей) [Круц, 1984, с. 78—79], именно каменные топоры-молоты составляли основное оружие обеих воюющих сторон. Относительно трактовки оружия в погребальных комплексах женщин катакомбной культурно-исторической общности Северного Причерноморья С.Ж. Пустовалов как будто колебался, говоря, что оно «может свидетельствовать либо о личном их участии в военных акциях, либо об определенном социальном статусе». Однако окончательный вывод исследователя гласит, что «женщины занимались военным делом и принимали участие в войнах» [Пустовалов, 2005, с. 69—70]. И подтверждением такого вывода служат боевые ранения представителей катакомбной культуры, в том числе, и женщин, отмеченные в работах антропологов [Кондукторова, 1973, с. 67; Круц, 1984,



Рис. 11. Малая Лаурка, курган 22, погребение 18: фрагмент правой теменной кости женского черепа с повреждениями: 1 — вид снаружи; 2 — вид изнутри (по: [Ушкова, Козак, 2014]); 3 — план и разрез погребения (по: [Полин и др., 2000])

с. 78—80; Ушкова, Козак, 2014, с. 22—26 и др.]. Так, в камере погребения 18 кургана № 22<sup>1</sup> у с. Малая Лаурка (Никопольского р-на Днепропетровской обл.) открыто захоронение четырех человек: двух взрослых и двух детей, лежавших по длинной оси камеры, один за другим от входа до северо-западной стенки (рис. 11, 3). Захоронение совершено в два приема. Первым был погребен мужчина, лежавший первоначально по центральной оси камеры. Затем его тело отодвинули под северо-западную стенку, в центре положили женщину 25—35 лет и с обеих сторон от нее двоих детей в возрасте около 10 лет. У одного из них, лежавшего у входа в камеру, отсутствовали стопы и кисти рук [Полин и др., 2000, с. 31—33]. Сзади на правой теменной кости черепа женщины (на расстоянии 2,5 см от лямбдовидного шва) отмечено хорошо зажившее повреждение. Оно имеет признаки и травмы, и трепанации. Повреждение округлое (диаметр снаружи — 2,6 см). С медиальной сто-

1. Курган имеет двойное название — Малая Лаурка или «Колония», в системе общей нумерации насыпей в могильнике ему присвоен № 22 [Полин и др., 2000, с. 5].



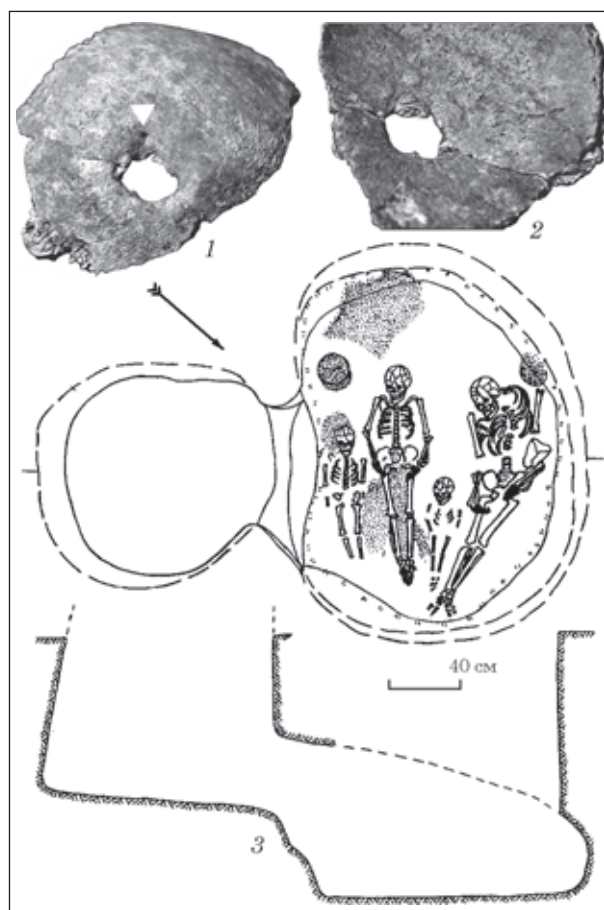

Рис. 12. Синташта, большой грунтовой могильник (СМ), погребение 22: 1 — план в верхней части и разрез; 2 — остатки на перекрытии погребальной камеры; 3 — дно погребальной камеры; 4 — нагрудное украшение (серебро, бисер, паста) (по: [Генинг, Зданович, Генинг, 1992])

роны его зафиксирован небольшой осколок кости, образовавшийся при переломе (рис. 11, 1). Трещина, отделявшая его от остальных костей, со следами частичного заживления особенно хорошо прослеживается с внутренней стороны. Угол наклона передней стенки отверстия свидетельствует в пользу проведения трепанации с целью ликвидации последствий травмы (объективно из осложнений фиксируются: травма кровеносного сосуда (рис. 11, 2) и признаки воспалительных процессов на эндокраниуме вокруг повреждения). Кроме травмы на черепе, у женщины отмечен заживший перелом дистальной трети диафиза левой большой берцовой кости. По определению Ю. Ушковой и А. Козак, женщина получила сквозное ранение черепа задолго до смерти. Зажившие травма и трепанация черепа сопровождаются в этом случае зажившим переломом кости левой ноги [Ушкова, Козак, 2014, с. 21—22]. Полученные женщиной травмы идентичны тем, что отмечены у мужчин, и нанесены, очевидно, каменным топором. Относительно высокий процент травматизма среди катакомбного населения, с одной стороны, может свидетельствовать об агрессивной и травмоопасной обстановке, и, соответственно, развитии военного дела [Кравец 1990, с. 38; Чередниченко, Пустовалов 1991]; с другой стороны, о достаточно развитой медицинской практике, позволявшей делать успешные трепанации для ликвидации последствий и осложнений боевых травм различного характера [Ушкова, Козак, 2014, с. 25].

Одной из наиболее известных и изученных культур бронзового века Южного Зауралья

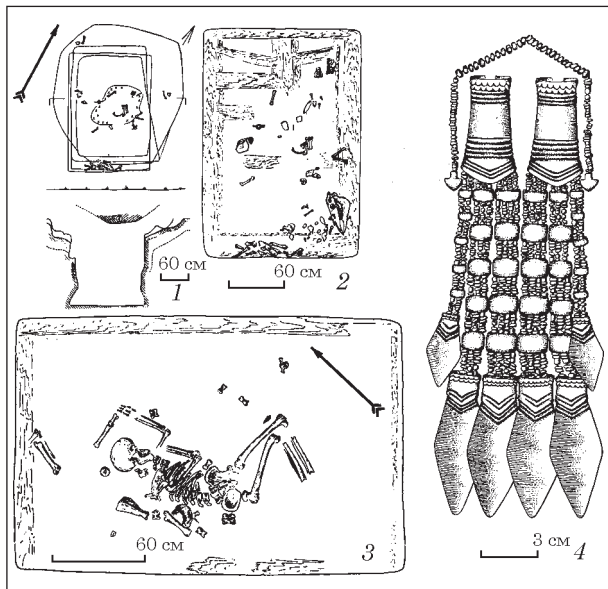

Рис. 13. Синташта, большой грунтовой могильник (СМ), погребение 22: инвентарь (по: [Генинг, Зданович, Генинг, 1992])

является **синташтинская культура**, датируемая, согласно калиброванной радиоуглеродной шкале, началом II тыс. до н. э. [Елимахов, 2007]. В *большом грунтовой могильнике (СМ) Синташта*, расположенном между поселками Мирный и Рымникский в Брединском р-не Челябинской обл., открыто одиночное непогребованное женское погребение № 22 (рис. 12, 1—3). Погребение совершено в прямоугольной яме (размерами 2,40 × 1,67 м, глубиной 2,40 м, ориентированной по линии СЗ—ЮВ), с камерой и перекрытием из деревянных плах. На деревянном перекрытии сохранились брусочек из гальки, несколько сосудов (рис. 13, 9—16); части туш лошадей и баранов. Женщина лежала в характерной позе — скорченно на левом боку, головой на СЗ. Сопутствующий инвентарь представляли: в изголовье — остатки мясной напутственной пищи (части туш коровы и барана), костяное пряслице; за спиной — небольшой сосуд, медное шило три кусочка горного хрусталя, медная пластинка и литничек, возможно, лежавшие в деревянной или берестяной коробочке и составлявшие какой-то ритуальный набор; вокруг скелета — восемь астрагалов (рис. 13). Костюм ее дополняли медный перстень и наконечник — кожаное украшение с декором из серебра и бисера (рис. 12, 4). В области коленного сустава женщины обнаружен кремневый наконечник стрелы с обломанным острием (рис. 13, 2) [Генинг, Зданович, Генинг, 1992, с. 188—194]. Обломанное острие, очевидно, говорит в пользу того, что в этом случае стрела связана с боевым ранением, а не относится к личному оружию.

Еще два захоронения женщин с оружием открыты в *малом грунтовой могильнике (С II) Синташта* с единой планировкой (рис. 14). Погребение 2 совершено в подпрямоугольной

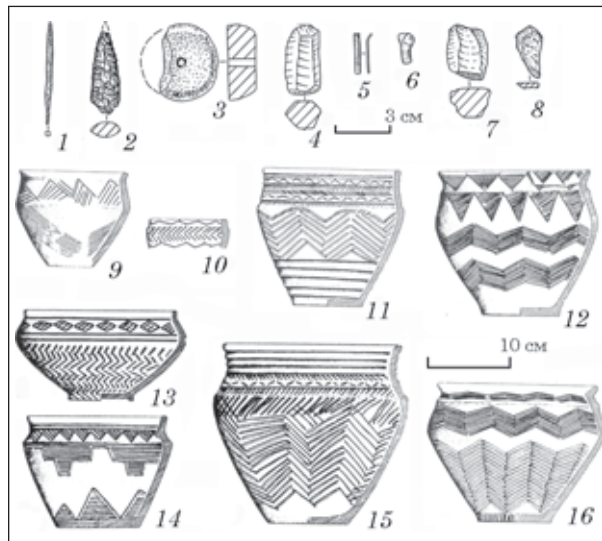

Рис. 14. Синташта, малый грунтовой могильник (СП): общий план (по: [Генинг, Зданович, Генинг, 1992])

яме (размерами 2,70 × 1,50—180 м, глубиной 2,70 м, ориентированной по линии СЗ—ЮВ), с деревянной камерой и перекрытием (рис. 15, 1—3). Женщина лежала скорченно на правом боку, головой на С, лицом к центру могильника. В изголовье ее стоял крупный сосуд, в противоположном углу лежал давящий камень с зашлифованными поверхностями, за спиной — бронзовый тесловидный топор с деревянной рукоятью (сохранившейся более чем на 40 см) с остатками крепления из 11 витков сыромятных ремешков. В финале процесса похорон был зажат пучок прутьев, сброшенных к ногам погребенной, и уложен на перекрытие остальной инвентарь — деревянное блюдо, каменный наконечник стрелы и плоское медное тесло (рис. 15, 4—9) [Генинг, Зданович, Генинг, 1992, с. 304—310]. В этом случае наконечник стрелы и, вероятно, топор представляются как личное оружие.

Погребение 7 совершено в прямоугольной яме (размерами у дна 2,85 × 2,05 м, глубиной 2,9 м, ориентированной по линии СВ—ЮЗ) с дромосовидным углублением (размерами 0,6 × 2,0, глубиной 1,3 м). В яме устроена деревянная камера с четырьмя столбами по углам и перекрытием (рис. 16, 1). Погребение потревожено. Отдельные кости человеческого скелета обнаружены в придонной части камеры: нижняя челюсть — в западной части, разрозненные фаланги конечностей — в восточной части, фрагмент локтевой кости — вдоль северо-западной стенки. В центре камеры, на деревянном полу, обнаружены: медный наконечник копья, наконечник из серебряных подвесок и пастового бисера, рассеянный по полу пастовый бисер; каменная булава яйцевидной формы и так называемый

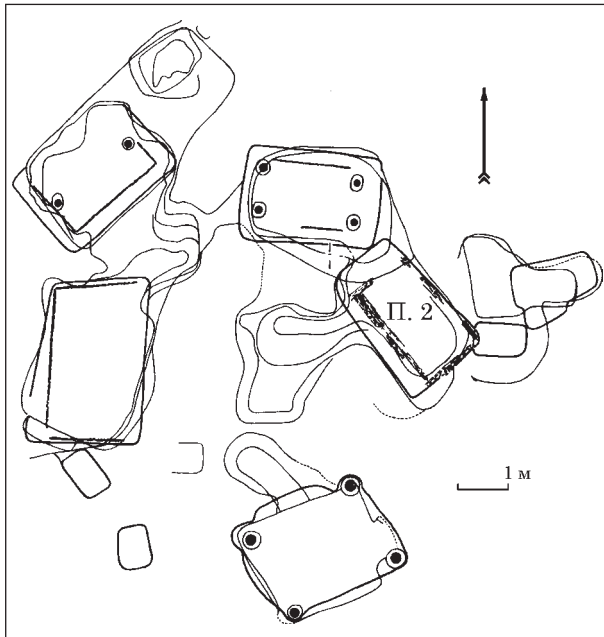

Рис. 15. Синташта, малый грунтовой могильник (СП): погребение 2: 1—3 — планы в верхней части, по дну и разрез; 4—9 — инвентарь (по: [Генинг, Зданович, Генинг, 1992])



Рис. 16. Синташта, малый грунтовой могильник (СП), погребение 7: 1 — план; 2 — наконечник (по: [Генинг, Зданович, Генинг, 1992])

давящий камень неправильной формы с зашлифованной боковой поверхностью. Под северо-восточной стенкой камеры, в центре ее, на полу лежало медное тесло; вдоль северо-западной стенки — 14 наконечников стрел (девять каменных и пять бронзовых) (рис. 17, 1—24) с остатками древков и истлевший деревянный лук (?) рядом. Кроме того, на дне могилы, под северо-восточной стенкой, найдены два черепа коровы и череп лошади и еще один череп коровы у северного угла, а под западной стенкой —

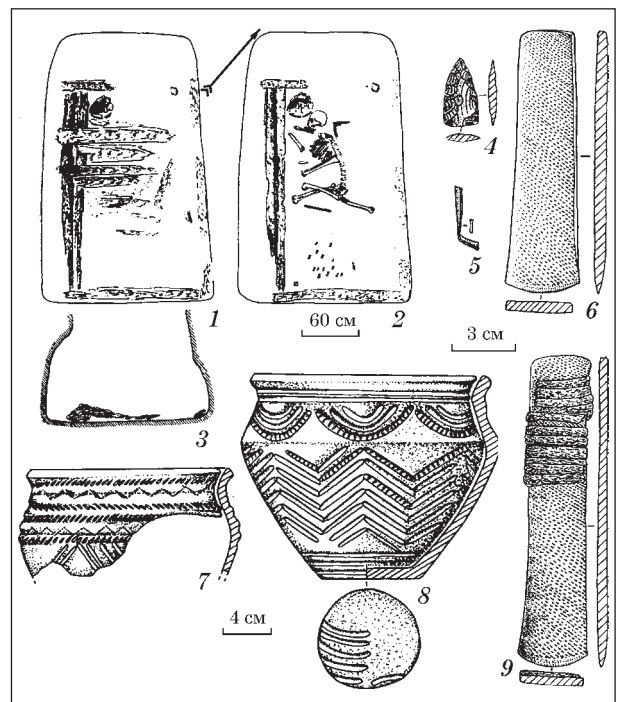

Рис. 17. Синташта, малый грунтовой могильник (С II), погребение 7: инвентарь (по: [Генинг, Зданович, Генинг, 1992])

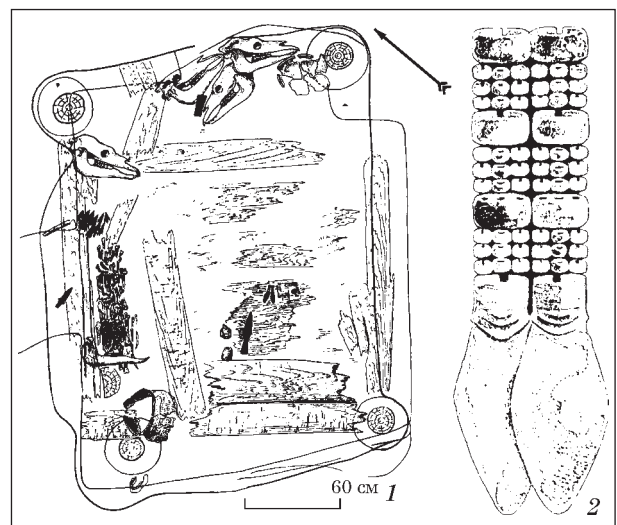
кости животных и среди них медные перстень и нож. В восточном и западном углах — по крупному лепному сосуду (рис. 17, 25—26) [Генинг, Зданович, Генинг, 1992, с. 314—325].

Опираясь на характерный набор оружия, авторы исследования полагали, что в могиле № 7 был погребен мужчина. В то же время, наличие в центре камеры наконсика и россыпи мелкого бисера (рис. 16, 2; 17, 15) побудило их осторожно допустить присутствие здесь и женщины. По этой схеме в парном захоронении мужчина мог лежать вдоль северной стенки, головой на З (с колчаным набором рядом и остальным оружием за спиной), а женщина — в центре, головой на В (и с ней соотносятся, таким образом, сосуд и «нагрудник» — как назван наконсик в публикации) [Генинг, Зданович, Генинг, 1992, с. 319, 324]. Однако в выводной части исследования авторы уже обозначают могилу как одиночную мужскую [Генинг, Зданович, Генинг, 1992, с. 332]. Время захоронения в обеих могилах, с учетом конструктивных особенностей погребальных сооружений и их ориентации, определяется зимним периодом года.

Логика определения половой принадлежности погребенного в последнем случае и схема родственных взаимосвязей усопших из погребений 2 и 7 вызывает некоторые возражения. *В-первых*, обращает на себя внимание тот факт, что все могилы в малом грунтовой могильнике Синташта (С II) (включая четыре детские —

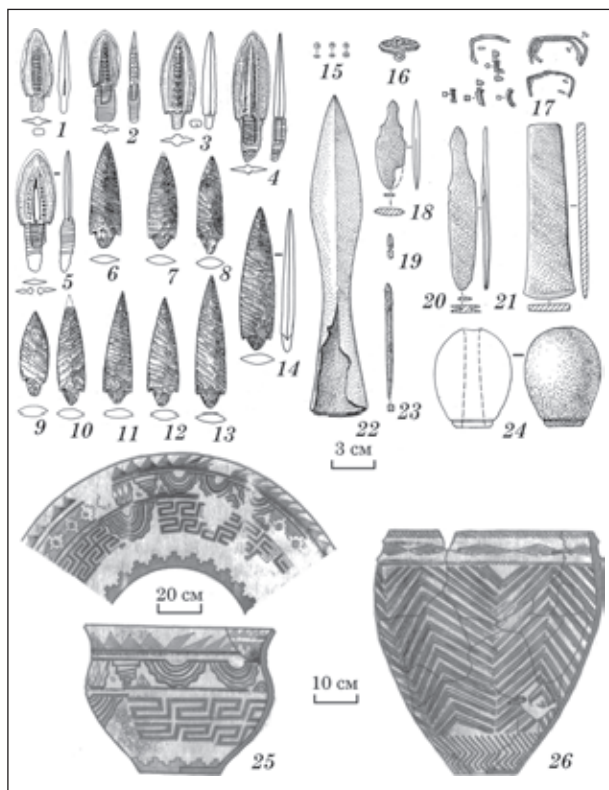
№ 3, 6, 8 и 9 и остальные женские) — одиночные. *Во-вторых*, пострадали от ограбления главным образом центральная и юго-восточная части могилы № 7, при этом украшения и часть оружия сохранились на полу именно здесь. В то же время, под северо-восточной и западной стенками артефакты сохранились не потревоженными. Соответственно, никаких следов второго (или первичного в могиле) мужского скелета нет. *В-третьих*, вывод о присутствии мужчины в могиле только на основании оружия бездоказателен и потому вряд ли может быть принят. *В-четвертых*, в центральной части могилы сохранились россыпь бус и главное — наконсик. Речь идет о фигурной (треугольной) подвеске, одним углом прикрепленной на конце девичьей косы, украшенной бусами, кистями или прочими деталями [Орленко, 1996, с. 203]. Остатки таких украшений обнаруживают чаще всего вокруг черепа, либо на груди погребенной [Красноперов, 2005, с. 77]. Наконсики являлись обязательным атрибутом женского туалета, украшавшим и одновременно подчеркивающим длину и густоту волос, олицетворяющих девичью красоту у многих народов Востока и Средней Азии. Татарские женщины, например, независимо от возраста, заплетали две косы, к концам которых и прикреплялось такое украшение. Помимо простых, использовались более сложные и двойные наконсики, прикреплявшиеся сразу к двум косам. Декоративный акцент создавал каскад шумящих струящихся подвесок, вызывающих ассоциации с росой, дождем, семенами и ягодами [Курманбаева, 2009; 2011]. Потому этот предмет выступает в нашем случае как маркер женского захоронения. К тому же, принадлежность погребения № 22 из большого грунтового могильника (СМ) Синташта, где найден подобный наконсик, к числу женских не вызвала у авторов раскопок сомнений. *В-пятых*, опираясь на единую планировку могильника, «завязанную» на так называемый ритуальный домик в его центре, и время года, в которое совершались захоронения, авторы публикации установили их последовательность и определенную взаимосвязь. Так, первыми были совершены погребения 10 и 9 — соответственно, матери — родоначальницы семьи и ребенка; затем шли два летних погребения 1 и 5, интерпретированные, соответственно, как захоронение сына — главы семьи и его жены. Далее идут три зимних захоронения: № 4 — возможно младшего брата или сына главы семьи, № 7 — «мужское — брат мужчины погребения 1 или второе поколение — его сын» и № 2 — «женское — жена мужчины погребения 7... Между этими погребениями размещались захоронения детей (№ 3, 6, 8)» [Генинг, Зданович, Генинг, 1992, с. 332]. Таким образом, погребенные в могилах № 2 и 7 малого грунтового могильника (С II) Синташта рассматриваются как супруги. Но в этой схеме



Рис. 18. Могильник Бестамак, погребение 2: 1 — план; 2—29 — инвентарь (по: [Калиева, Логвин, 2009])

авторы почему-то «потеряли» женщину из погребения 7. Вероятно, потому, что она «нарушает» стройную систему супружеских связей. Не останавливаясь на вопросах степени родства погребенных в могилах № 2 и 7, полагаю, что обе женщины относятся к группе воинов.

К этому же времени относится грунтовой синташтинско-петровский **могильник Бестамак**, раскопанный в верховьях р. Урбаган, близ п. Чили Семиозерного р-на Кустанайской обл. (Казахстан). Здесь было исследовано около 30 синташтинско-петровских погребений, девять из которых оказались одиночными женскими. В трех из них найдено оружие, представленное кремневыми наконечниками стрел. Женщины (в возрасте 25—35 лет) <sup>1</sup> лежали скорченно на левом боку, головой на З или СЗ, в подпрямоугольных ямах. В погребении № 2 (размерами 2,1 × 1,28 м, глубиной 1,2 м, ориентированном по линии З—В) найдены (в трех скоплениях): два кремневых наконечника, бронзовый нож, четыре сосуда, бронзовое шило, три кремневых отщепы и скребок; два мелкозернистых абразива, девять кусочков медистого песчаника, 156 маленьких камешков, астрагал, маленький каменный цилиндр; бронзовые кольцо и листовидная подвеска, два браслета, украшение из маленького браслета и трех лисьих клычков, низка из костяных пронизок и пастовых бусин, створка речной раковины, на че-

1. Антропологические определения Р. Линдстрема.



Рис. 19. Могильник Бестамак, погребение 17: 1 — план; 2—15 — инвентарь (по: [Калиева, Логвин, 2009])

репе несколько выпуклых бляшек (рис. 18). В составе инвентаря погребения 17 (размерами 2,35 × 1,40 м, глубиной 1,2 м, ориентированного по линии СЗ—ЮВ) обнаружены: каменный наконечник стрелы, ножевидная пластина, два сосуда, бронзовые игла, проколка, клинышек, каменная плитка-абразив; по паре бронзовых браслетов и височных колец, ожерелье из четырех пастовых и семи каменных бусин (рис. 19). Погребение 35 (размерами 3,4 × 1,9 м, глубиной 1,65 м, ориентированное по линии СЗ—ЮВ) с деревянной конструкцией содержало: два каменных наконечника, два бронзовых ножа, бронзовые стамесочку с роговой рукояткой, штыковидное орудие, шплинт, проколку с деревянной ручкой, иглу, две скрепки; четыре сосуда, бронзовый серп; проколку и две бронзовые скрепки, костяное орудие; астрагал, костяное пряслице; бронзовый пластинчатый браслет, ожерелье из 17 пастовых и двух каменных бусин (рис. 20), костяки двух лошадей и кости четырех овец [Калиева, Логвин, 2009, с. 35—43]. Предположительно женским, по определению Р. Линдстрема, было и погребение 51. В набор сопроводительного инвентаря погребенной (в возрасте 13—15 лет) входили: шесть кремневых наконечников, топор-тесло, четыре сосуда, 53 астрагала овцы, обломок бедренной кости крупного рогатого скота, четыре пастовые бусины, нож, две проколки, кусочек бронзовой проволоки и бронзовый слиток [Калиева, Логвин, 2009, с. 48].

Кроме того, в упомянутом выше могильнике Бестамак было открыто захоронение ребенка 4—5 лет. Судя по тому, что в могиле зафиксировано множество украшений, в том числе и

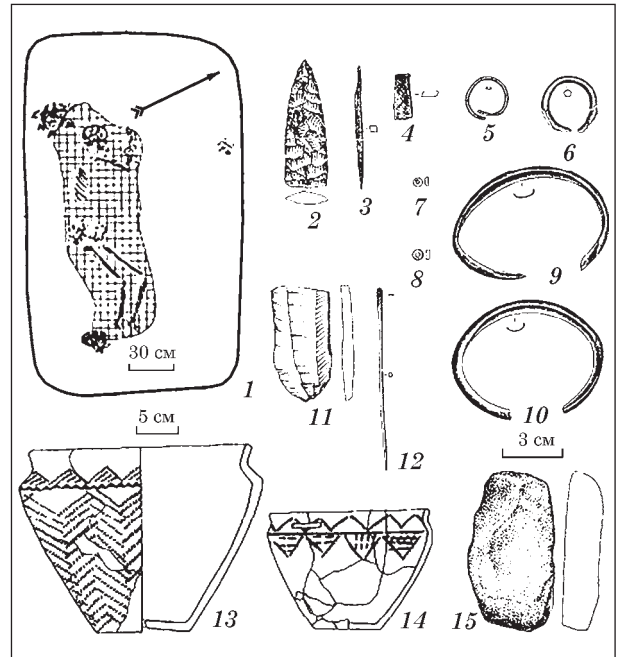

Рис. 20. Могильник Бестамак, погребение 35: 1, 2 — планы в верхней части и по дну; 3—31 — инвентарь (по: [Калиева, Логвин, 2009])

бронзовый наконечник, речь идет о захоронении девочки. Самой значимой для нас составляющей ее сопроводительного инвентаря является миниатюрный бронзовый наконечник копья [Шевнина, Ворошилова, 2009]. Н.А. Берсенева, пытаясь объяснить феномен могилы девочки с оружием в ареале синташтинской культуры, предложила три варианта объяснения наличия оружия в детских могилах: 1 — как маркер социального статуса ребенка, 2 — как определитель половой принадлежности и 3 — как свидетельство приобщения детей к военному делу и / или охоте. Отвергнув как алогичные два первых варианта, автор остановилась на последней версии. И добавила, что «вероятно, часть детей обучалась военному делу с самого раннего возраста. Долговременное сохранение по сути избыточных и затратных военных технологий, таких как колесничество, предполагает обязательную передачу знаний от поколения к поколению» [Берсенева, 2013, с. 40—41]. Такое объяснение относительно вооруженной девочки кажется вполне справедливым, учитывая наличие в могильнике и захоронений вооруженных женщин. А с учетом того обстоятельства, что «количество мужчин, обучавшихся военному делу и колесничеству, было сравнительно невелико, и данная деятельность не являлась их основным занятием» [Берсенева, 2013, с. 40—41], становится понятным и единичность женских могил с оружием у этого населения.

Авторы раскопок отметили несколько важных моментов: 1 — наконечники стрел и ножи-кинжалы в женских погребениях позволяют думать, что их владелицы в случае необходимости могли принимать участие в защите

не только своих собственных интересов, но и интересов общины; 2 — наличие определенных орудий труда (погребение 2 и др.) говорит о том, что в бронзолитейном производстве принимали участие и мужчины, и женщины; 3 — сказанное выше и то, что в могильнике нет существенных различий среди мужских и женских захоронений по богатству погребального инвентаря, свидетельствует в пользу довольно высокого социального статуса женщин в общественной жизни [Калиева, Логвин, 2009, с. 57].

В кругу памятников бронзового века **бабинской культуры**, хронологический диапазон которой определяется в пределах XXII — середины XVIII вв. до н. э. [Литвиненко, 2009, с. 19—20], погребения женщин с оружием не зафиксированы. В то же время, как и в погребальных комплексах катакомбной культурно-исторической общности Северного Причерноморья, здесь в женских могилах среди сопроводительного инвентаря отмечены атрибуты колесничества<sup>1</sup>. К числу признаков последних, по определению В.В. Отрощенко, относится следующий адаптированный набор: оружие, пряжка, рама-кузов, конь (или кони) [Отрощенко, 1998, с. 115—116]. Проанализировав широкий массив погребальных памятников, Р.А. Литвиненко отметил, что «поховальна парадигма культури Бабине, швидше за все, не передбачала відображення в обряді належності померлої людини до верстви воїнів-колісничих, а тому немає жодних підстав говорити про існування відповідного прошарку в соціальній структурі бабинського суспільства». К тому же сочетание всех обозначенных признаков в одном комплексе практически не известно [Литвиненко, 2005, с. 46—47]. Возвращаясь к женским могилам, можно сказать, что и в них, хоть и в существенно малом количестве, все же отмечены характерные «мужские элементы». Так, в двух могилах женской обрядовой группы Днепро-Донской бабинской культуры отмечены рамочные деревянные конструкции (например, погребение 1 кургана у с. Михайлики) (рис. 21, 4), еще в двух — костяные «медальоны-пряжки» (Рипный, курган № 7 погребение 7, женщина 18—20 лет (рис. 21, 1); Петровка II, курган № 1 погребение 1, женщина 22—40 лет) (рис. 21, 2). В одном случае (Керчик, Озерки курган № 17 погребение 9) в женской могиле, наряду с бусами и подвесками, зафиксирован кремневый наконечник стрелы (рис. 21, 3) [Литвиненко, 2007, с. 158, 164—165; табл. 4; рис. 2—4]. Таким образом, несмотря на достаточно четкую половозрастную дифференциацию с очевидными мускулиными тенденциями в погребальных традициях днепро-донской бабинской культуры, некоторые женские захоронения демонстрируют явные «отклоне-

1. Выражаю искреннюю благодарность профессору Донецкого национального университета, д. и. н. Р.А. Литвиненко за подробную консультацию.



Рис. 21. Днепро-донская бабинская культура, женские могилы: 1 — Рипный, курган 7, погребение 7; 2 — Петровка II, курган 1, погребение 1; 3 — Керчик, Озерки, курган 17, погребение 9; 4 — Михайлики, курган, погребение 1 (по: [Литвиненко, 2007])

ния» от нее. Последнее проявилось в наличии привычных воинских атрибутов в составе инвентаря женских захоронений. Тем не менее, по мнению Р.А. Литвиненко [Литвиненко, 2005, с. 48], говорить о социальной прослойке воинов — колесничих в этой культуре пока не приходится.

В то же время, в массиве погребений бабинской культуры известны случаи ранений. С.И. Круц отметила четыре эпизода, один из которых соотносится с женским захоронением. В погребении 4 кургана № 5 у с. Новоалексеевка (Скадовского р-на Херсонской обл.) на черепе женщины 25—30 лет обнаружены следы ударов с репаративными процессами (повреждениями или потерей костных тканей) [Круц, 1984, с. 80]. Характер ранений женщины и мужчин, похороненных в этом могильнике, идентичны. А сравнительно небольшая встречаемость травматизма на скелетах из погребений средней и поздней бронзы, как заметила С.И. Круц, объясняется меньшей в количественном отношении серией «просмотренных скелетов» [Круц, 1984, с. 80].

**III. Ранний железный век.** Для эпохи раннего железа отмечается наиболее высокий количественный показатель захоронений женщин с оружием. В то же время в массиве погребальных памятников **киммерийского периода** могилы вооруженных женщин не известны. По мнению С. Metzner-Nebelsick подобная ситуация связана с тем, что идентифицировать женские захоронения в Причерноморской степи до сих пор вообще не удалось [Metzner-Nebelsick, 2004]. Судя по исследованиям С.В. Махортых, в массиве киммерийских погребений Северного Причерноморья есть и женские, однако в их заупокойный вещевой набор ни разу не включены предметы вооружения [Махортых, 2005].

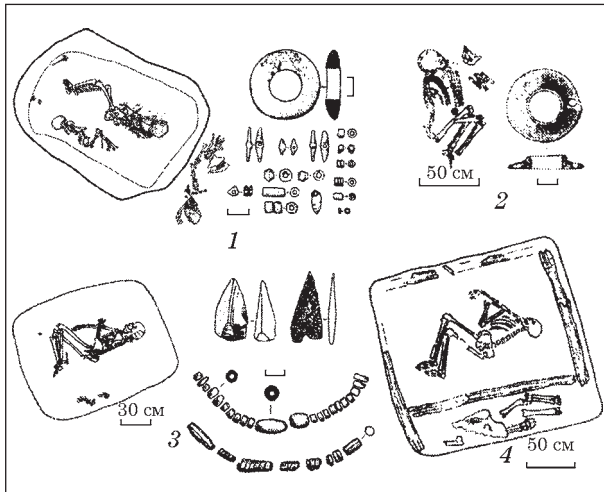

Рис. 22. Виноградный Сад II, курган 1, погребение 8: план и разрез (по: [Шапошникова и др., 1986])

Тем не менее, здесь уместно вспомнить впускное погребение № 8 кургана 1 у с. Виноградный Сад II (Доманевского р-на Николаевской обл.), совершенное в катакомбе (рис. 22). Входная яма овальной формы (ориентирована по линии С—Ю, размерами 1,5 × 1,0 м, глубиной 1,7 м), камера подпрямоугольная в плане (ориентирована по линии З—В, размерами 1,3 × 0,85 м, глубиной 1,9 м). Вход в камеру закрывала известняковая плита (1,45 × 0,9 × 0,15 м). Женщина 30—35 лет лежала в характерной позе — на правом боку, головой на Восток, руки ее согнуты в локтях — левая на груди с вытянутой вперед кистью, правая отведена вперед, кисть ее лежит у колен [Шапошникова, Балушкин, Гребенников и др., 1986, с. 51—53]. На правой теменной кости близ лямбдовидного шва отчетливо видна рана округлой формы диаметром 3 см, нанесенная тупым предметом, вероятно, каменным топором. В месте удара заметно отслоение внутренней поверхности кости [Ушкова, Козак, 2011, с. 31]. Следов заживления раны нет, следовательно, она вполне могла послужить причиной смерти. Как и во многих отмеченных выше случаях, рана зафиксирована на правой теменной кости черепа. А это может означать, что женщина находилась лицом к противнику и характер ее травмы носит очевидную «военную» направленность.

Авторы раскопок, первоначально определив погребение как предположительно катакомбное, допускали возможность его соотношения с позднейшими памятниками [Шапошникова, Балушкин, Гребенников и др., 1986, с. 51, 53]. Ю. Ушкова и А. Козак рассматривают его среди комплексов ямной культурно-исторической общности [Ушкова, Козак, 2011]. В.В. Отрошенко на основании формы погребального

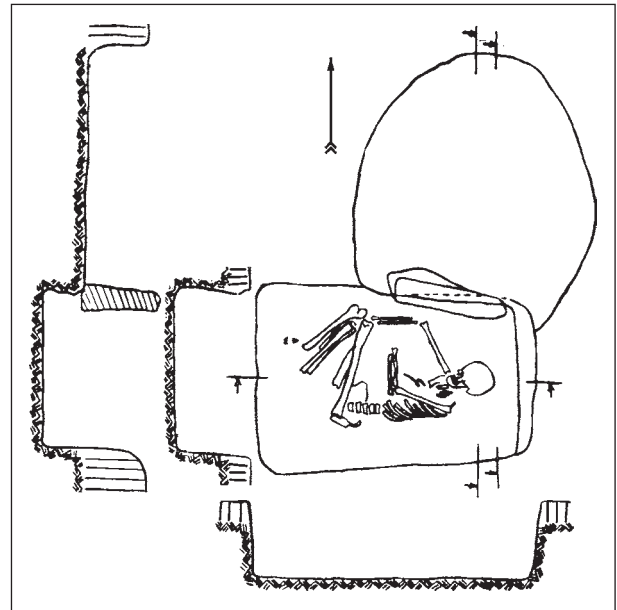

Рис. 23. Трехбратние курганы, курган 2, гробница 3: план (по: [Бессонова и др., 2008])

сооружения и специфических черт погребального обряда (прежде всего, характерной позы погребенной) соотносит это погребение с черноморскими памятниками<sup>1</sup>, время бытования которых в Северном Причерноморье определяется в пределах первой половины IX — конца VIII в. до н. э.<sup>2</sup> [Отрощенко, 1989, с. 111—112; 1994, с. 114; Скорый, 1999; Махортых, 2005, с. 380; Лукьяшко, 2013, с. 19].

В скифский период погребальные памятники амазонок известны на широкой территории: в Европейской Скифии, в том числе в Крыму, помимо территории современной Украины, где отмечено более 130 погребальных комплексов<sup>3</sup>, — в Молдове, Подонье; на Кавказе, в Азиатской Скифии и других регионах.

Среди памятников Восточного Крыма нельзя не вспомнить неграбленое парное захоронение в каменной плитовой гробнице № 3 кургана № 2 (Среднего) в группе Трехбратних курганов (рис. 23), находившихся в восточной части Керченского полуострова, близ с. Огоньки Ленинского р-на. В деревянном саркофаге, на подстилке из рогожи, вытянуто на спине головами на восток лежали мужчина 35—45 лет и женщина 30—40 лет<sup>4</sup>. Кроме прочих находок, с мужчиной взаимосвязаны: два железных наконечника копий, 170 бронзовых наконечников стрел с древками, бронзовый стригиль; с

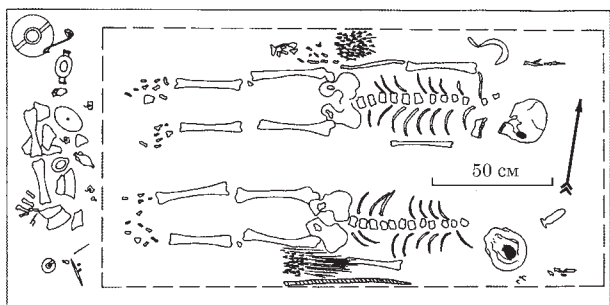

Рис. 24. Курганная группа Сары-Кая, склеп кургана № 10: 1 — план дна склепа (по: [Зайцев, Мордвинцева, 2010]); 2—3 — фрагменты женских черепов № 7 и 14 со следами травм (по: [Литвинова, 2010])

женщиной — железный наконечник копья, 48 бронзовых трехгранных и 4 костяных пулевидных наконечника стрел с древками (очевидно находившихся в колчане с костяной застежкой) и деревянный лук [Бессонова, 1973, с. 244—247; Бессонова и др., 2008, табл. 23, 1]. С.С. Бессонова относит это погребение к числу типичных захоронений варварской эллинизированной знати второй половины IV в. до н. э. [Бессонова, 2008, с. 146]. М.Ю. Трейстер полагает, что дата сооружения Трехбратних курганов в целом укладывается в рамки второй половины IV — начала III в. до н. э., в то время как совершение захоронения в рассматриваемой гробнице определяется им третьей четвертью IV в. до н. э. [Трейстер, 2008, с. 146].

В предгорном Крыму близ городища Ак-Кая (с. Вишенное Белогорского р-на), исследован каменный склеп кургана № 10 группы Сары-Кая. В центре под насыпью (высотой 1,1, диаметром 12,5 м) открыто сложное погребальное сооружение, состоявшее из входной ямы (размерами 0,7 × 1,0 м, глубиной 1,62 м), дромоса (размерами 1,0 × 1,0 м, высотой 0,8, глубиной 1,55 м) и камеры с каменным склепом (размерами 3,2 × 2,08 м, глубиной 2,4 м), ориентированных по линии В—З [Зайцев, Мордвинцева, 2007/49; 2010, с. 170—176]. Здесь было открыто коллективное захоронение: 13 скелетов в дромосе и 73 в камере (из них 14 женских) (рис. 24, 1). В ходе антропологических исследований зафиксированы травмы на черепах шести человек — четырех мужчин и двух женщин. В

1. Письмо от 5.07.2015 г. Выражаю искреннюю признательность за подробную консультацию и полезные советы заведующему отделом археологии энеолита — бронзового века ИА НАН Украины, д. и. н., профессору В.В. Отрощенко.

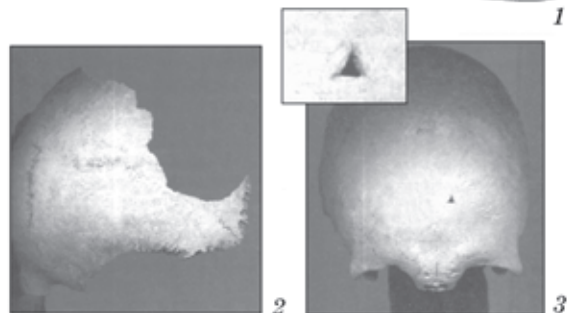
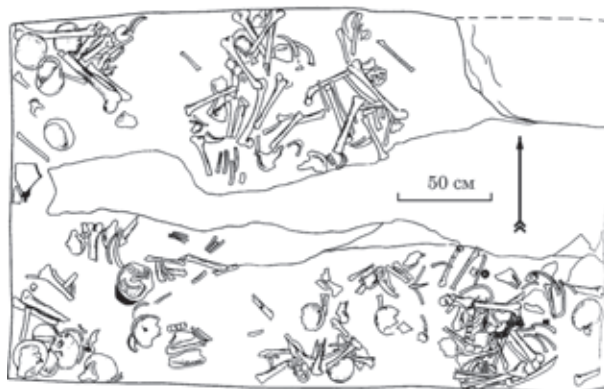
2. Вопросы хронологии киммерийской культуры — относительной и абсолютной даты ее этапов — до сих пор являются дискуссионными и не имеют однозначного ответа. Пользуясь случаем, выражаю искреннюю благодарность заведующему отделом археологии раннего железного века ИА НАН Украины, д. и. н., профессору С.А. Скорому за консультацию.

3. Погребальным памятникам амазонок Европейской Скифии посвящена серия специальных статей автора [Фиалко, 1991; 1994; 2010; 2010а; 2012; 2012а; 2012б; 2013; 2014; Фиалко, 2010б; 2011; 2015; Fialko, 2009 и др.]. В настоящей работе, из-за ограниченности объема, их описание и анализ не приводятся.

4. Антропологические определения проведены к. и. н. С.И. Круц.

дромосе сохранился крупный фрагмент черепного свода (левая сторона лобной и теменной кости) черепа № 7 женщины 25—30 лет. На левой теменной кости обнаружено овальное отверстие (диаметр 5,3 см) с двумя «зубцами». На внешней поверхности кости вокруг отверстия видны микротрещины (рис. 24, 2). Следы заражения по краям отверстия отсутствуют. Из камеры происходит черепной свод № 14 женщины 25—30 лет, на лобной кости которого обнаружено отверстие правильной треугольной формы (длина каждой из сторон — 0,4 см). На внутренней поверхности черепа по краям отверстия наблюдается отслоение кости. Отверстие, судя по форме и размеру, нанесено трехгранным наконечником стрелы (рис. 24, 3). Следов облитерации в области травмы нет. Исходя из вида и локализации ранений, можно заключить, что они нанесены разными предметами и носят явно военный характер. Виды повреждений и отсутствие следов заживления в обоих случаях свидетельствуют о том, что полученные травмы были не совместимы с жизнью [Литвинова, 2010, с. 177]. С учетом характера сооружения и набора инвентаря, датировка погребений этого склепа определена в пределах IV—II вв. до н. э. [Зайцев, Мордвинцева, 2010, с. 176].

Отмечаются женские могилы с оружием этого времени и на землях современной Польши. К примеру, среди погребальных памятников пшеворской (Przeworsk) археологической культуры (III/II в. до н. э. — V в. н. э.), где доминировал обряд кремации, известно до 45 женских могил с оружием<sup>1</sup>. Возраст женщин определяется всегда как половозрелые или взрослые особи [Liana, 1968; Malysa, 2007]. Захоронения обычно одиночные, но известны среди них и парные — женщины с ребенком (пол не определен) — *Весулки* и *Облин* (*Wesółki*, n. 30, *Oblin*, n. 292) [Dąbrowscy, 1967, p. 38—40, рис. 36; Czarnecka, 2007, p. 66, 407—410; taf. CCXIII—CCXLVI]. Считается, что состав заупокойного инвентаря в могилах носителей пшеворской культуры строго регламентирован половой принадлежностью погребенного. Соответственно, с женскими могилами здесь соотносятся украшения и предметы рукоделия — веретена и пряслица, иглы. В то же время, маркерами мужских могил выступают различные виды оружия и характерные орудия труда (к примеру, кузнечные инструменты). Могилам амазонок свойственно несоответствие деталей набора инвентаря антропологическим определениям [Malinowski, 1966]. Чаще в их могилах, помимо типичных предметов, отмечены железные наконечники копий. Однако известны среди них и гробницы с более полным набором вооружения, включающим меч, копье, щит с металлическим умбоном, а также слож-



Рис. 25. Пшеворская культура, Польша: наборы погребального инвентаря из могил вооруженных женщин: 1 — Каменьчик (Kamieńczyk n. 62); 2 — Надколе (Nadkole n. 104) (по: [Bochnak, 2010])

ные металлические браслеты (рис. 25). Последние рассматриваются и как украшения — апотропеи, и как детали защитной амуниции [Czarnecka, 1994; Kontny, 2002, p. 109; Bochnak, 2010, p. 23]. Несмотря на внушительную серию исследований по поводу военной активности женщин в древности [Davis-Kimball, 1997; Jones, 1997; Wilde, 1999; Davis-Kimball, Behan, 2003 и др.], оружие в женских могилах пшеворской культуры рассматривается как отражение нескольких факторов и, соответственно, трактуется неоднозначно. По мнению Т. Бохняка, трудно предположить, что оружие в составе заупокойного сопровождения может свидетельствовать о занятиях женщин-воинов. Исследователь полагает, что оружие в этом случае может выступать, с одной стороны, как маркер определенного социального статуса, с другой стороны, как результат обстоятельств смерти. В то же время, это оружие могло быть связано с магической практикой (причем не обязательно усопшего), которая требует наличия на дне могильной ямы острого предмета (например, копья) [Bochnak, 2010, p. 13, 24]. Вряд ли можно согласиться с подобной трактовкой, поскольку в эту схему не укладываются средства защиты — щиты и браслеты-наручи.

Известны могилы вооруженных женщин раннего железного века и на территории современной Венгрии. По информации Роберта Шольца, для скифского времени в этом регионе отмечено примерно 270—280 воинских захоронений с оружием, из которых 10—20 % определяются как женские<sup>2</sup>. Однако этот показатель, по мнению исследователя, значительно ниже реального ввиду того, что в погребальной практике местное население здесь отдавало пред-

1. Речь идет о погребальных комплексах с антропологическими определениями.

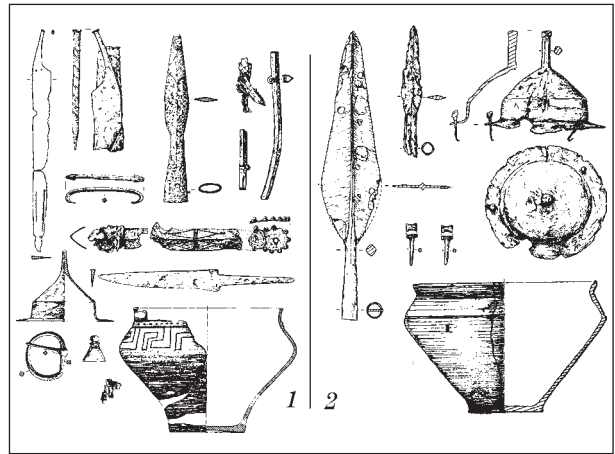
2. Выражаю искреннюю признательность проф. Р. Шольцу (Jósa András Múzeum, Венгрия) за эту информацию, присланную в письме от 18 декабря 2014 г.





Рис. 26. Суворово, курган 1, погребение 2: 1, 2 — план и разрез; 3—11 — инвентарь (по: [Синика, 2007])

почтение обряду кремации, что значительно затрудняет, а зачастую делает невозможными, антропологические исследования.

В Северо-Западном Причерноморье, на территории современной Молдовы, тоже отмечаются захоронения амазонок [Синика, Алемпа, 2000; Тельнов, 2003; Синика, 2007; Иванова и др., 2012]. К числу таких погребальных комплексов на территории Нижнего Поднестровья относится, к примеру, погребение 2 кургана № 1 у пгт Суворово (ныне г. Штефан-Воде). Боковое погребение, находившееся практически в центре, совершено в прямоугольной яме (ориентированной по линии З—В, размерами 2,95 × 1,95—2,05 м, глубиной 0,9—1,1 м). Погребенная лежала на растительной подстилке (размерами 1,9 × 1,0 м) вытянута на спине, головой на З. Голова чуть склонена к левому плечу; обе руки слабо согнуты в локтях, кисти у таза; ноги немного согнуты в коленях. Такая поза, очевидно, связана с неровным рельефом пола. На шее женщины обнаружено ожерелье из 20 серебряных и девяти стеклянных бусин, у левой ключицы — железное пило. Под западной стенкой, за головой женщины лежали: кости крупного животного и железный нож с костяной рукояткой, сероглиняный гончарный кувшин и бронзовое зеркало. Вдоль торцевой стенки лежали два копья с железными наконечниками и подтоками (общая их длина около 2,4 м). У левого бедра — колчан (размерами 0,48 × 0,07—0,08 м)

с 23 трехлопастными и трехгранными бронзовыми и 39 четырехгранными костяными наконечниками стрел (рис. 26). Элементы вещевого набора позволили определить дату погребения в пределах конца V — начала IV в. до н. э. [Синика, 2007а, с. 172—175, 178].

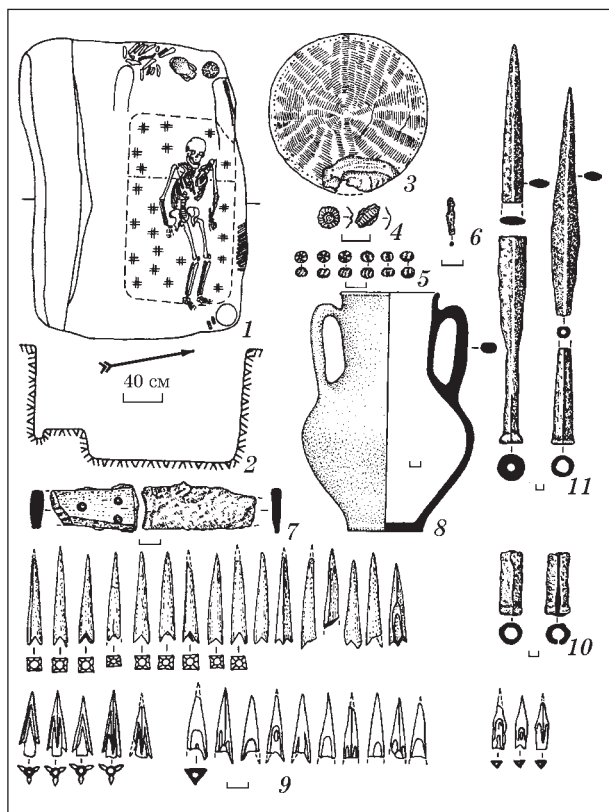
К более позднему времени относятся погребения курганной группы у с. Буторы Григориопольского р-на Республики Молдова [Серова, Яровой, 1987, с. 106—111]. Среди них два погребения кургана № 13 могильника Буторы 1 (рис. 27, А). Погребение 4 основное в кургане, частично пострадавшее от ограбления, совершено в трапециевидной яме (ориентированной по линии З—В, размерами 3,2 × 1,6—2,0 м, глубиной 3,0 м) с бревенчатым перекрытием. Кости скелета перемещены грабителями в восточную часть ямы, однако, погребальное сооружение позволяет предположить широтную ориентацию костяка (рис. 28, 1). Из инвентаря уцелели: три бронзовых наконечника стрел, чернолаковый канфар, мелкие фрагменты трех фасосских амфор, фрагменты керамического веретена, два глиняных пряслица, фрагментированные бронзовые иглы, овальная известняковая плита, три железных ножа с костяными рукоятками, два фрагмента пращевых (?) камней из фосфоритов; фрагментированная костяная «подвеска», железные гвозди (рис. 28, 2—16). Кроме того, во рву отмечены следы тризны — кости животных и обломки не менее 36 амфор.

Погребение № 3 этого же кургана (боковое)<sup>1</sup>, расположенное в южной части рва, совершено в катакомбе. Входная яма прямоугольной формы (размерами 1,85 × 0,85 м, глубиной 4,75 м), ориентирована по линии З—В. Входная яма сверху донизу забутована известняковыми камнями, еще три массивных (длиной 1,5 — 1,0 м) камня лежали над ее устьем. Под северной стенкой входной ямы устроена параллельная ей камера трапециевидной формы (размерами 2,4 × 1,85 м, глубиной 4,75 при высоте свода 1,35 м). У северной стенки камеры на растительной подстилке лежали фрагменты детского черепа, остальные кости скелета не сохранились. У висков погребенной лежали серебряные кольцевидные серьги, слева в изголовье — один бронзовый трехлопастный наконечник с обломанной втулкой (рис. 27, Б) [Синика, Разумов, Тельнов, 2013, с. 76]. Не исключено, что эта девочка составляла заупокойный эскорт главной погребенной. Подобная ситуация была отмечена в скифском кургане № 5 у с. Зеленое на Херсонщине [Фіалко, 2012в].

1. В публикации этого кургана погребение № 3 представлено как впускное. Однако, на общем плане кургана хорошо видно, что входная яма этого погребения не перерезала крепиду и внешнюю стенку рва, а четко вписана в него (рис. 27, А). Кроме того, все могилы расположены на одной оси, т. е. погребение № 3 входит в единый ансамбль и синхронно основному погребению № 4.



Рис. 27. Буторы, курган 13: А — общий план; Б — погребение 3, план и разрез (1), инвентарь (2, 3) (по: [Синика, Разумов, Тельнов, 2013])

Вероятно, именно поэтому могила девочки-охранницы Буторского кургана «замыкала» ров.

На основании анализа погребального инвентаря и эллинистических амфор из тризны оба

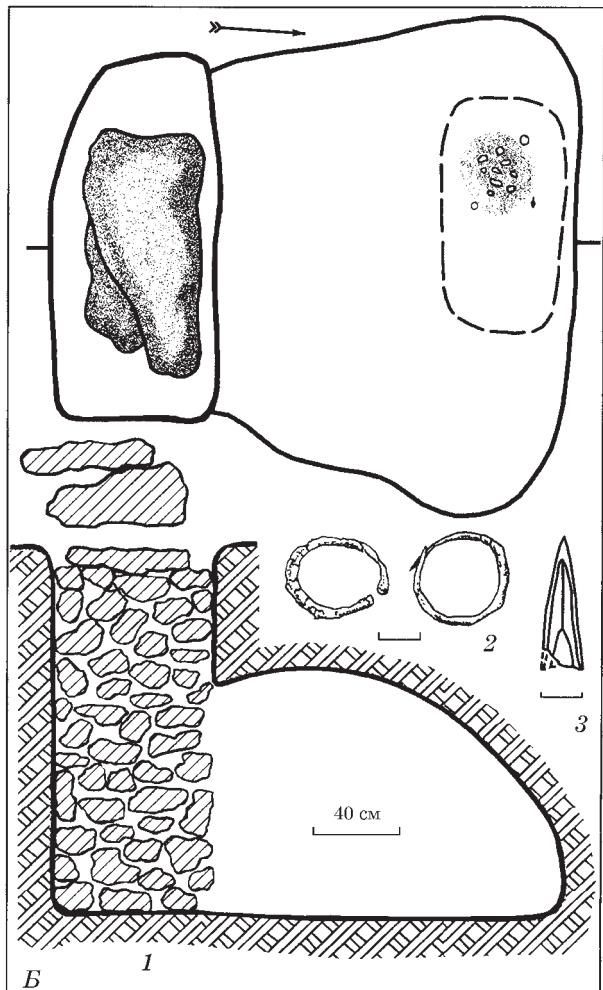
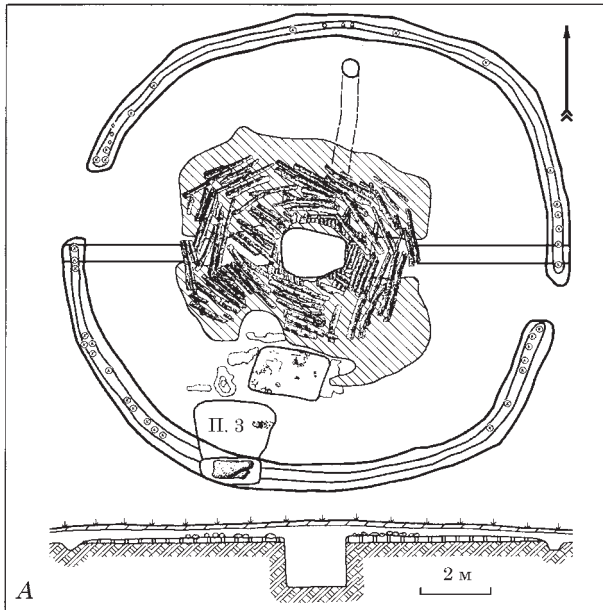

Рис. 28. Буторы, курган 13, погребение 4: 1 — план; 2—16 — инвентарь (по: [Синика, Разумов, Тельнов, 2013])

комплекса, как и иные скифские в этой группе, датируются Н.А. Серовой и Е.В. Яровым в пределах третьей четверти IV — начала III вв. до н. э. [Серова, Яровой, 1987, с. 142]. В недавнем более полном издании этих материалов дата погребений уточнена — погребения 4 в пределах третьей четверти IV в. до н. э., погребения 3 — последней четверти — конца IV в. до н. э. [Синика, Разумов, Тельнов, 2013, с. 126—128].

Среди погребальных памятников амазонок на этой территории можно вспомнить еще несколько. В раскопанном близ г. Дубоссары кургане № 2 (высота 1,35 м, диаметр 42 м) открыто два погребения. Центральное погребение 2 совершено в прямоугольной яме (ориентированной по линии СЗ—ЮВ, размерами 3,65 × 2,1 м, глубиной 4,2 м) с поперечным бревенчатым перекрытием (рис. 29, Б, 1). После ограбления в могиле сохранились разрозненные кости женщины. Поза ее не ясна, судя по конструкции могилы, ориентация, вероятно, была широтной. Из материального набора уцелели: четыре бронзовых трехлопастных наконечника стрел, стеклянные разноцветные бусы (31 целая и шесть фрагментов), пращевой (?) камень из фосфорита и кремневый отщеп (рис. 29, Б, 2—4). Время погребального комплекса определяется второй половиной IV в. до н. э. [Кетрару, Синика, Разумов, Тельнов, 2014, с. 45—47, 214].

В пределах IV в. до н. э. датированы также погребения: № 2 кургана 6 у с. Балабаны (Та-

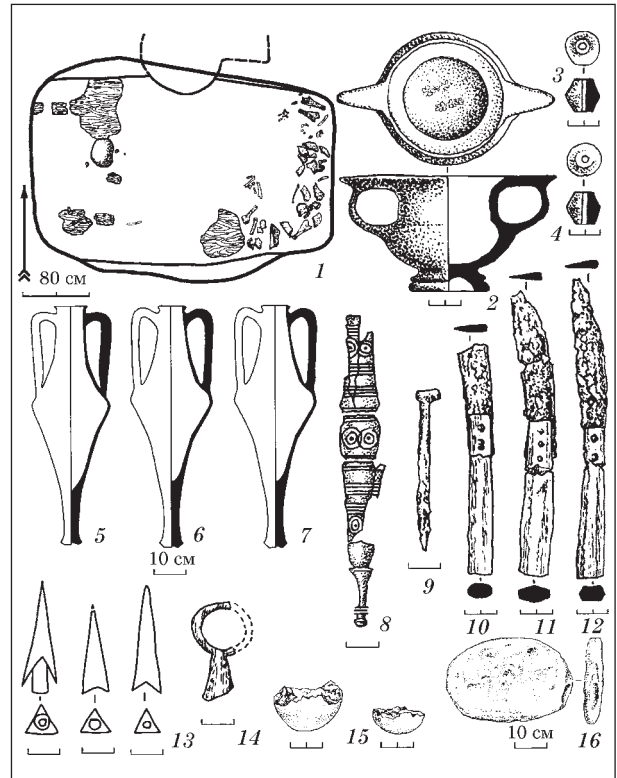

Рис. 29. Молдавия, могилы амазонок раннего железного века: А — Балабаны, курган 6, погребение 2; Б — Дубоссары, курган 2, погребение 2 (по: [Тельнов, 2003])

раклийского р-на Молдовы), № 2 кургана 2 у с. Погребя (Дубоссарского р-на Молдовы) и № 1 кургана 3 у с. Хаджимус (Каушанского р-на Молдовы). В первом случае в основном погребении среди инвентаря женщины 20—30 лет<sup>1</sup>, кроме пары золотых серег, бронзового зеркала, керамической курильницы, костяного наборного веретена, костяных амулета и астрагала, пары свинцовых ворварок, найдены два копыя с железными наконечниками и подтоками, колчан со 150 бронзовыми наконечниками стрел и фрагмент железного кинжала (рис. 29, А) [Чеботаренко, Яровой, Тельнов, 1989, с. 29—37; Тельнов, 2003, с. 255]. Во втором случае в основном погребении, кроме ожерелья из 31 разноцветной стеклянной бусины, погребенную сопровождали четыре бронзовых наконечника стрел и часть пращевых камней [Кетрару, Серова, 1987, с. 108—109; Тельнов, 2003, с. 257]. В третьем случае захоронение совершено в катакомбе продольного типа (рис. 30). В составе сопутствующего инвентаря, кроме мясной пищи с ножом, сероглиняной миски, пары серебряных серег со стеклянной бусиной и спаренных

1. Определение Т.С. Кондукторовой.

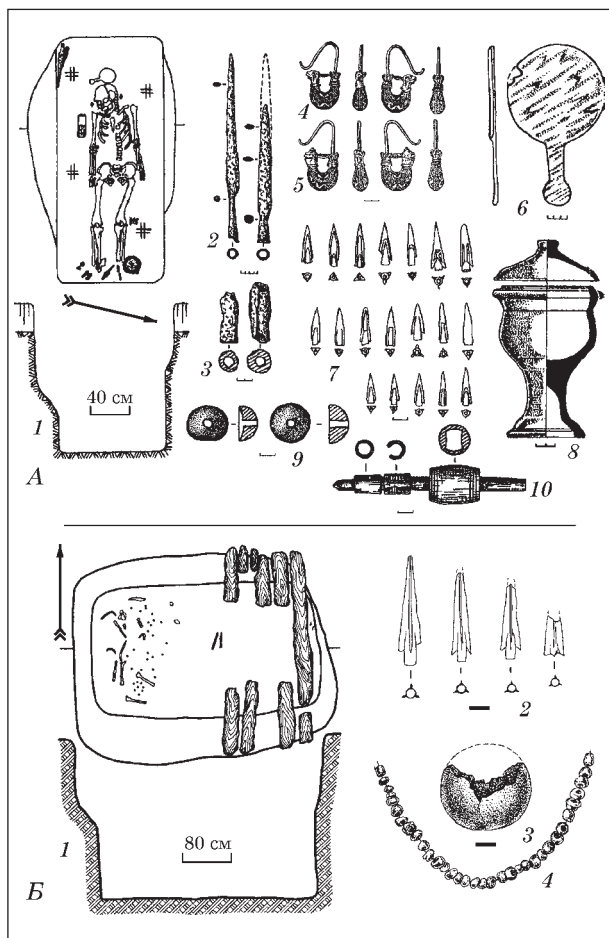

Рис. 30. Хаджимус, курган 3: 1 — план кургана; 2 — погребение 1, план и разрез; 3—11 — инвентарь (по: [Тельнов, 2003])

серебряных колечек, шейного украшения из двух глазчатых бусин и зуба оленя, найдены 50 бронзовых трехлопастных наконечников стрел — 30 в колчане, 11 у ноги, семь у пояса и два на тазовых костях [Чеботаренко, Яровой, Тельнов, 1989, с. 170—172; Тельнов, 2003, с. 255]. Не исключено, что две последних стрелы связаны с ранением.

В могильнике у с. Глиное (Слободзейского р-на республики Молдова) среди погребений позднескифской культуры девять принадлежало воительницам. Все захоронения совершены в катакомбах по обряду ингумации, положение погребенных — вытянутое на спине. Оружие в них представлено главным образом железными наконечниками стрел (от одного до четырех экз.). В погребении 2 кургана № 14 женщину сопровождал железный топор-клевец — находка более чем редкая для женских комплексов. Наиболее полный набор вооружения — наступательного и защитного — происходит из погребения 1 кургана № 31. Здесь найдены железные: булава, пара наконечников копий, два наконечника стрел и умбон щита [Яровой, Четвериков, Субботин, 1997; 1997а; Яровой, Четвериков, 2000; Yarovoy, Chetverikov, Sinica, 2000; Chetverikov, Fidelski, 2000; Тельнов, Чет-

вериков, Синика, 2012, с. 7—8]. Непотревоженность большинства могил позволила отнести время их осуществления ко второй половине III — началу II в. до н. э. [Синика, Алемша, 2000, с. 43—44].

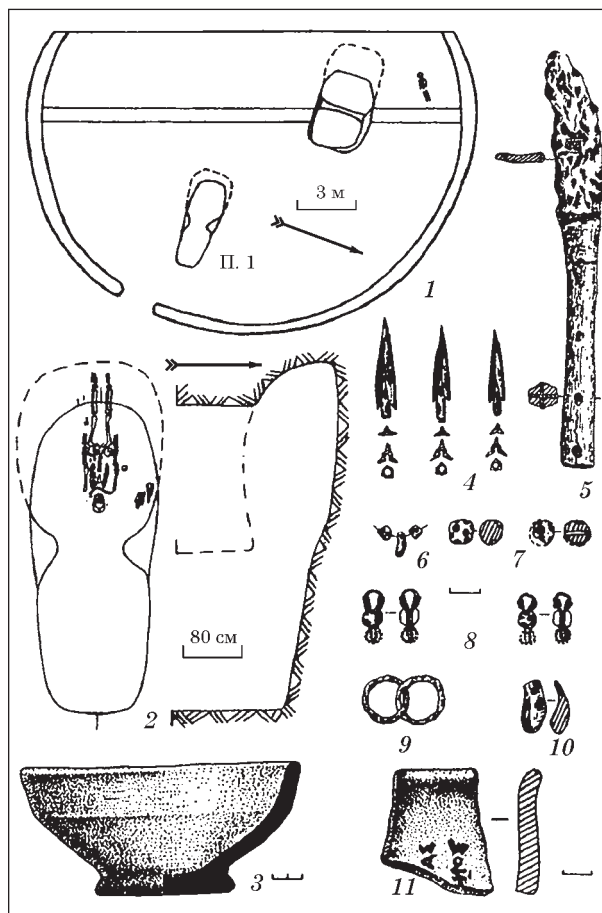
Представительная серия погребений вооруженных женщин раннего железного века открыта в Подонье [Смирнов, 1964; 1982; Брашинский, Демченко, 1969; Брашинский, 1973; Максименко, 1983; Марченко, Житников, Копылов, 2000; Гуляев, 1999; 2000; 2001; 2002; 2004; 2009; 2010; Guliaev, 2003; 2004; Гуляев, Козловская, Савченко, 1997; Гуляев, Савченко, 1995; 1998; 2004; Пузикова, 2001; Савченко, 2001; 2004; Копылов, Яковенко, Янгулов, 2004; Янгулов, 2007; 2008; 2008 а и др.].

К числу таковых в Нижнем Подонье относятся, прежде всего, могилы скифского времени *Елизаветовского могильника*, локализованного на окраине г. Ростова-на-Дону. Из 414 открытых здесь погребений выделено 28 женских с предметами вооружения, что составляет 31,5 % от общего числа женских одиночных захоронений. Три из них содержат полный набор наступательного вооружения — стрелы, копье и меч. Популярным оружием у женщин, судя по находкам, была праща (восемь могил). В трех комплексах зафиксированы предметы защитного доспеха. Дата могил воительниц определяется в пределах V—IV вв. до н. э., причем только две из них относятся к концу IV в. до н. э. [Копылов, 1992, с. 40; Копылов, Янгулов, 1992, с. 42; Копылов, Яковенко, Янгулов, 2004, с. 54—55].

В серии наиболее ранних погребальных комплексов этого могильника можно назвать *погребение 2 кургана № 30*. Захоронение совершено в узкой прямоугольной яме (ориентированной по линии ЮЗ—СВ, размерами 3,65 × 0,95 м, глубиной 0,72 м). Женщина в возрасте около 40 лет<sup>1</sup> лежала вытянуто на спине, головой на ЮЗ (рис. 31). В набор сопровождающего ее инвентаря входили: копье с железными наконечником и подтоком, акинак; бронзовые и железные наконечники стрел, бронзовые зеркала с деревянной ручкой, два браслета, четыре кольца; многочисленные разнообразные бусины (в том числе и золотые), глиняное пряслице и две бронзовые ворварки, лощеная миска, папушечная мясная пища (кости лошади и коровы) с железным ножом, хиосская пухлогорлая амфора. Погребение датируется первой половиной — серединой V в. до н. э. [Брашинский, 1973, с. 60].

В этом же могильнике отмечено восемь парных одновременных захоронений вооруженных мужчины и женщины [Копылов, Яковенко, Янгулов, 2004, с. 54]. В их числе стоит упомянуть *погребение № 2 кургана 51*, в кото-



Рис. 31. Елизаветовский могильник, курган 30, погребение 2: план и разрез, инвентарь (по: [Брашинский, 1973])

ром инвентарь обоих погребенных — мужчины и женщины<sup>2</sup> содержал полный набор наступательного оружия [Янгулов, 2008 а, с. 26]. Соответственно, можно убедиться, что и в этом регионе амазонки были в равном с мужчинами положении.

На территории Среднего Подонья также отмечено несколько женских могил с оружием, серьезно пострадавших при древних ограблениях. Среди ранее раскопанных назову три комплекса. *Курган № 16 у дер. Дуровка* (Красненского р-на Белгородской обл.) (рис. 32), в единственном *погребении 1* которого было совершено захоронение женщины 30—35 лет [Козловская, 1996, с. 143]. Непотревоженными сохранились бедренные кости скелета, остальные кости и череп, а также инвентарь были сдвинуты. Инвентарь представлен бронзовым котлом, двумя дротиками и копьем с железными наконечниками и двумя подтоками; колчаном из 15 стрел с железными двухлопастными наконечниками; тремя поясными бляшками в виде сдвоенных кружков с петелькой на обороте и оковкой конца ремennого пояса; железной

1. Антропологические определения И.И. Гохмана (ЛЮИЭ АН СССР).

2. Антропологические определения М.М. Герасимовой.



Рис. 32. Дуровка, курган 16, погребение 1: 1 — план; 2—13 — инвентарь (по: [Пузикова, 2001])

пряжкой-сюльгамой и бронзовой бляшкой в виде 15-лепестковой розетки [Пузикова, 2001, с. 197; Савченко, 2004, с. 245]. Курган № 21 из того же могильника (рис. 33, Б), в единственном погребении 1 которого предполагается захоронение ребенка — девочки. На дне могилы обнаружены: два бронзовых трехгранных наконечника стрел; развал лепной чашечки; семь стеклянных бусин (шесть<sup>1</sup> синих шаровидных с дольками и одна светло-желтая глазчатая) [Пузикова, 2001, с. 200—201]. Курган № 33/5 у с. Мاستюгино (Острогожского района Воронежской обл.) (рис. 33, А), где в центральном погребении № 1 из вещевого сопровождения женщины сохранились: железный двухлопастный втульчатый наконечник стрелы; золотая проволочная кольцевидная серьга с нанизанной янтарной бусиной; каменная цилиндрическая бусина с рядами точечного орнамента и раковина *Saury* [Пузикова, 2001, с. 49—50]. Все три погребальных комплекса датируются IV—III вв. до н. э. [Пузикова, 2001, с. 200—201].

Среди относительно недавно раскопанных в этом регионе нельзя не вспомнить курганы у сс. Терновое и Колбино (на стыке Острогожского и Репьевского р-нов Воронежской обл.), исследованные в 1993—2006 гг. Потуданской (позже Донской) экспедицией под руководством В.И. Гуляева. Здесь было раскопано 49

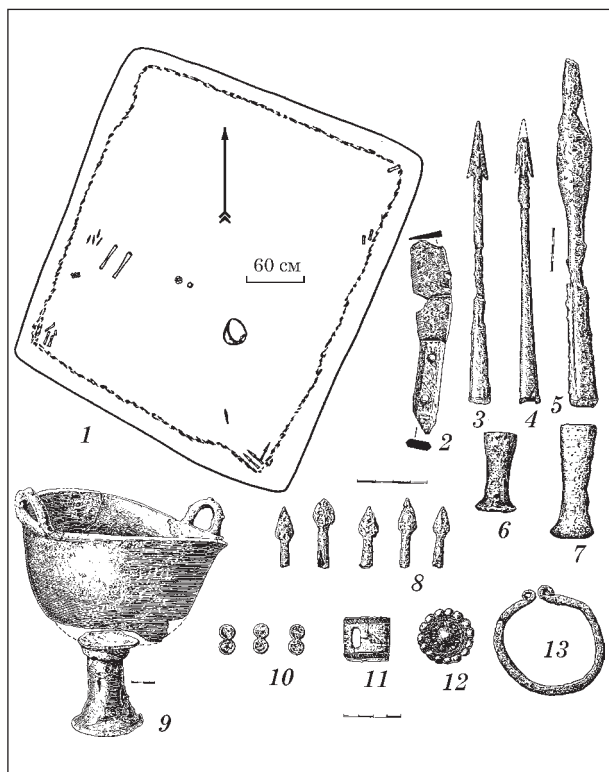

Рис. 33. Нижнее Подонье, курганы: А — Мастюгино, № 33/5; Б — Дуровка, № 21 (по: [Пузикова, 2001])

скифских<sup>2</sup> курганов V—IV вв. до н. э. [Гуляев, 2009, с. 10; 2009а, с. 213, 222], и в семи из них похоронены вооруженные женщины.

В могильнике Терновое 1 в трех (из 12) курганах погребены амазонки. В этом могильнике захоронения одиночные (за исключением кургана № 6 — женщина с ребенком) и единственные в курганах, обнесенных рвами. Они совершены в прямоугольных ямах (в одном случае — курган № 8 — с дромосом) с деревянной облицовкой стен и перекрытием. Погребения подверглись разной степени ограблений. В

2. В.И. Гуляев считает эти могильники скифскими [Гуляев, Савченко, 1995; Гуляев, 2009а], в то время как А.П. Медведев, оспаривая это мнение, относит их к кругу скифоидных (скифообразных) культур Восточной Европы [Медведев, 2002, с. 162; 2004, с. 30]. Разделяя точку зрения В.И. Гуляева, специалист по антропологии М.В. Добровольская, при попытке решения вопроса этногенеза среднедонского скифского населения, говорит о проявлении у него (хотя и немногочисленных) черт в большей мере свойственных степным группам скифского населения с территории Украины [Добровольская, 2004а, с. 10].

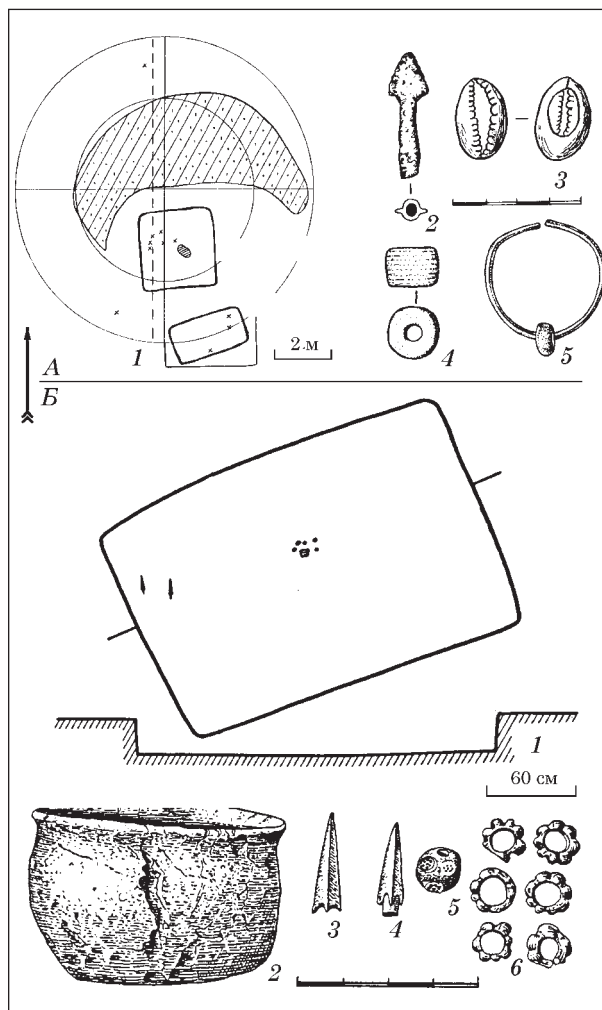
1. На цветном фото вещей из этого погребения представлено восемь синих бусин [Пузикова, 1995, с. 24].



Рис. 34. Терновое 1, курган 5, погребение 1: 1 — план; 2—26 — инвентарь (по: [Савченко, 2001])

кургане № 5 (рис. 34) молодую женщину 20—25 лет<sup>1</sup> сопровождали: колчан с двумя бронзовыми и 12 железными наконечниками стрел и два железных наконечника, обнаруженных отдельно; металлические детали конской упряжи (две бронзовых бляхи с петлей на обороте; две бронзовые литые ворварки); ожерелье из трех мелких бусин из желтого стекла, кольцевидной глазчатой бусины из синего стекла, обломка створки речной раковины и клыка жеребца; золотые нашивные бляшки (одна в виде пальметки; пять полусфер-пуговиц с двумя отверстиями и семь строенных полусфер-розеток); напутственная мясная пища с железным ножом на деревянном блюде; фрагменты красноглиняной гераклеийской амфоры; четыре различных по форме лепных сосуда. В кургане № 6 (рис. 35, А) среди инвентаря женщины 30—35 лет, похороненной с ребенком 4—6 лет, сохранились: остатки колчана с 28 бронзовыми трехгранными наконечниками стрел и еще пять бронзовых трехгранных наконечников стрел,

1. Здесь и далее антропологические определения М.В. Добровольской [Добровольская, 2004, с. 90—101].

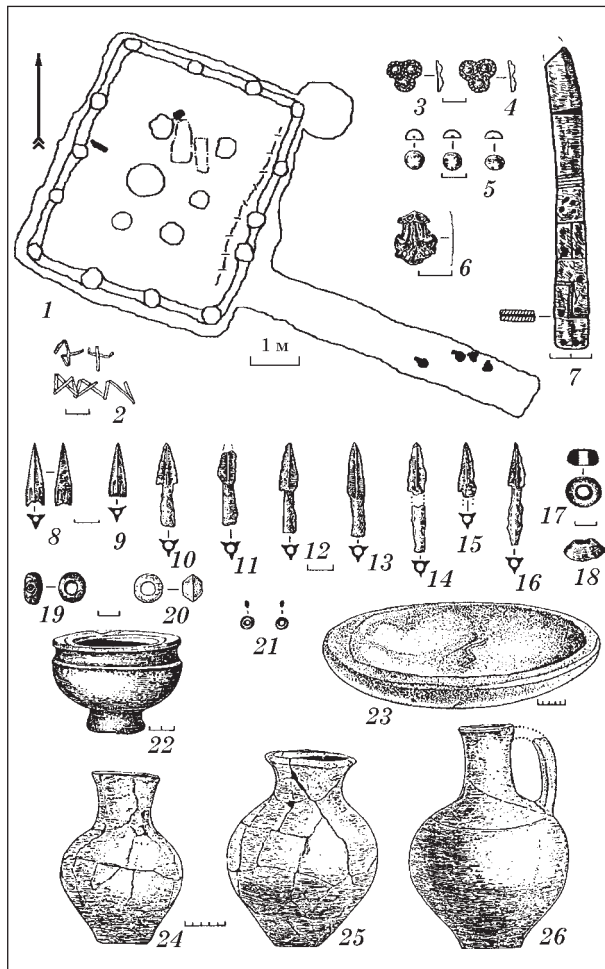

Рис. 35. Терновое 1: А — курган 6 (1 — план; 2—15 — инвентарь); Б — курган 8 (1 — план; 2—8 — инвентарь) (по: [Савченко, 2001])

зафиксированных отдельно, два железных рюмкообразных втока дротиков; бронзовое дисковидное зеркало; пара золотых калачиковидных серег; семь золотых продолговатых дутых бусин, две стеклянные бусины и обломок окатанного кварцита молочного цвета; фрагменты двух лепных сосудов; остатки напутственной мясной пищи с фрагментированным лезвием железного ножа. В кургане № 8 (рис. 35, Б) у женщины 30—39 лет сохранились: втулка железного наконечника стрелы; фрагмент железного шила; гребень из оленьего рога, орнаментированный фигурой лежащего гепарда; пара золотых нашивных бляшек-пуговиц с петелькой на обороте; развалы двух круговых кувшинов; остатки мясной напутственной пищи; две золотые оковки деревянной чаши [Савченко, 2001, с. 63—72]. Последняя находка особенно интересна, поскольку в погребениях Европейской Скифии деревянные чаши соотносятся исключительно с мужскими захоронениями.

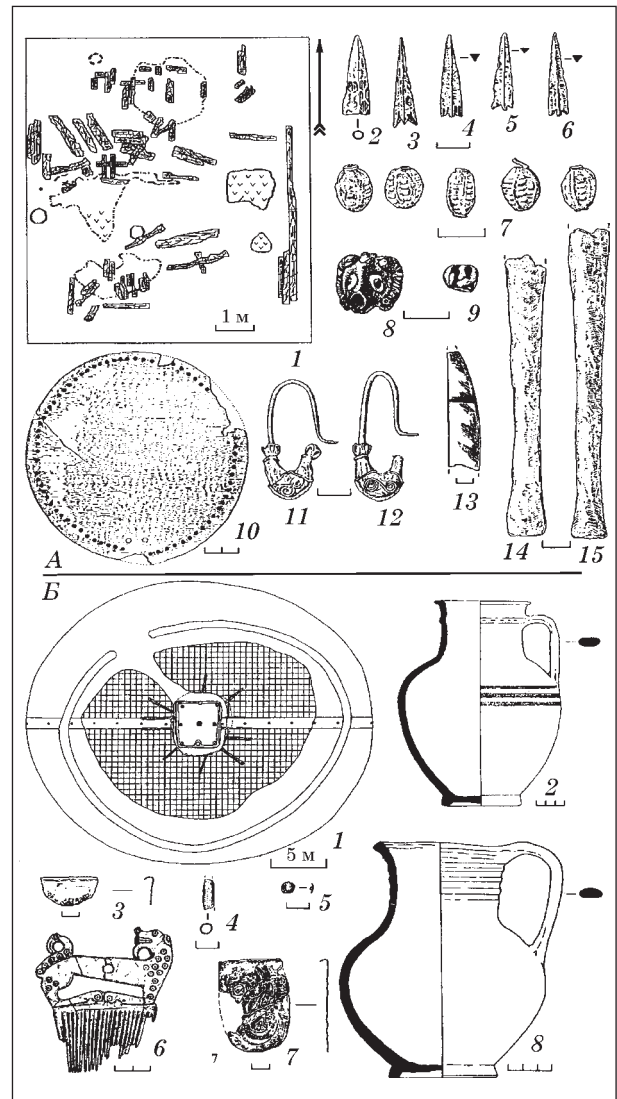

Рис. 36. Колбино 1, курган 5, погребение 1: 1 — план; 2—47 — инвентарь (по: [Савченко, 2001])

В Подоньи же эта категория инвентаря встречается и в женских воинских захоронениях. Дата упомянутых погребений могильника Терновое 1, соответственно: конец V — IV в. до н. э., конец V — середина IV в. до н. э., первая половина IV в. до н. э. [Савченко, 2001, с. 56].

В могильнике *Колбино 1* преобладают парные и групповые (от трех до шести человек) захоронения. Из 76 антропологически определенных индивидов (из 44 курганов) 27 женщин, шесть из которых погребены с оружием в четырех могилах. Могилы единственные в курганах, без ровиков. Захоронения совершенны в прямоугольных ямах (в двух случаях — курганы № 8 и 12 — с дромосом) с деревянной облицовкой стен и перекрытием. Погребения подверглись разной степени ограбления. В *кургане № 5* (рис. 36) коллективное захоронение ограблено частично. Со старшей женщиной 40—49 лет, лежавшей в южной части гробницы (часть костяка сохранилась *in situ*), соотносятся: железные втулка, вток массивного копья и вток дротика; остатки колчана с железными наконечниками стрел (четырьмя трехлопастными втульчатыми и одним двухлопастным черешковым), черешок и два целых костяных наконечника стрел, остатки второго колчана с 81 железным втульчатым трехлопастным и 7 бронзовыми трехгранными наконечниками стрел; три костяных черешковых наконечника стрел; два железных поясных крючка, один из

них в виде фигуры птицы с золотой плакировкой; сложенный железный панцирь с остатками кожи и ткани грубого полотняного переплетения. Рядом с ней зафиксированы: литые бронзовые детали узды (две бляшки — гладкая и ажурная, налобник в виде головки орла) и, вероятно, висевший на столбе набор из железной пряжки типа сьюльгамы, железного кольца, железных уздечных деталей: пластинчатого наносника с крючком, трех удил с S-видными (3 экз.) и гвоздевидными (4 экз.) псалиями, пяти ворварок; и ребра лошади. Кроме того, ей положили: бронзовое зеркало в кожаном футляре; золотую серьгу с проволоочной подвеской, четыре глазчатых бусины, железный браслет, фрагмент железного шила; остатки напутственной пищи (кости двух лошадей 4 и 6 лет со следами рубящих ударов от разделки) с железным ножом с костяной рукоятью на деревянном блюде с железными скобками. В северной части могилы отмечено скопление ребер двух взрослых лошадей 6 лет, череп и кости скелета младшей женщины 30 лет и свод черепа ребенка 5—10 лет. У черепа женщины обнаружены остатки колчана с 83 железными наконечниками стрел (15 втульчатыми трехлопастными, 58 втульчатыми двухлопастными, 10 черешковыми двухлопастными), на левом бедре лежал железный нож с костяной рукоятью, в ногах железные: пластинчатый панцирь (598 целых пластинок и около 320 обломков) с двумя ворварками, кольцо (диаметром 2,5 см), наконечники копья и дротика. В северо-западном углу найдены: 5 железных втульчатых трехлопастных наконечников стрел, бронзовая и костяная ворварки, железная пряжка типа сьюльгамы с подвижным язычком, 4 железные скобки-обоймицы с незамкнутыми концами. Кроме того, в заполнении могилы найдены: 18 целых и два фрагмента железных наконечников стрел, фрагментированный наконечник и два втока дротиков, железные панцирные пластины; два ножа с костяными ручками; четыре железные и две костяные ворварки; золотые желудевидная подвеска и четыре нашивные бляшки из строенных полусфер-розеток [Савченко, 2001, с. 85—91]. Погребение *кургана № 8* служило усыпальницей двух женщин 40—49 и 30—35 лет. На полу камеры сохранились лишь две бронзовые фигурные бляшки — детали украшения пояса и роговая конусовидная подвеска (вероятно, деталь конской упряжи) (рис. 37). Остальные находки происходят из заполнения камеры и грабительского хода: железные семь целых и два фрагмента втулок наконечников стрел, пять втульчатых трехлопастных и два втульчатых двухлопастных наконечника стрел; два втока дротиков, две ворварки, подпружная пряжка, двусоставные двухлопастные удила, роговые псалии с объемным изображением головки лося; нож с костяной рукоятью; костяная чашечка с горизонтальной ручкой,

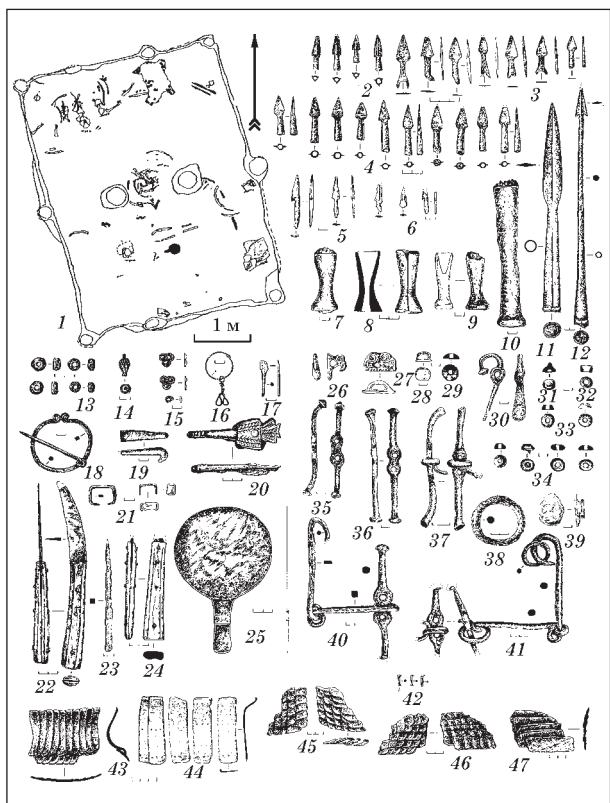

Рис. 37. Колбино 1, курган 8, погребение 1: 1 — план; 2—12 — инвентарь (по: [Шевченко, 2009])



Рис. 38. Колбино 1, курган 12, погребение 1: 1 — план кургана; 2—5 — инвентарь (по: [Савченко, 2001])

два фрагмента лепных сосудов и обломки ребер лошади [Шевченко, 2009, с. 28—30]. У женщины около 40 лет из кургана № 12 после ограбления сохранились: фрагмент железного втульчатого двухлопастного наконечника стрелы, верхняя часть чернолакового канфара, лепное глиняное пряслице, золотая полусферическая бляшка-пуговка с петлей на обороте, комок ярко-красного реалгара, обломок железного ножа с деревянной рукоятью, остатки напутственной пищи (кости лошади и козы-овцы) (рис. 38). В погребении кургана № 21 на полу камеры, под северной стенкой, сохранилась неповрежденная часть скелета женщины 30—39 лет (рис. 39). У коленного сустава правой ноги лежал колчан с железными трехлопастными втульчатыми наконечниками стрел (33 целыми экз. и 22 втулками) и под ним маленький серебряный гвоздик, возможно, от колчана. В заполнении камеры найдены: два фрагмента панцирных пластинок, железный втульчатый трехлопастный наконечник стрелы; одна железная, пара костяных и пара бронзовых ворварок, фрагмент лезвия железного ножа, фрагменты железных изделий (крючки, нож?) [Шевченко, 2009, с. 35—36]. Погребения датируются в пределах конца V — IV в. до н. э. [Савченко, 2001, с. 56].

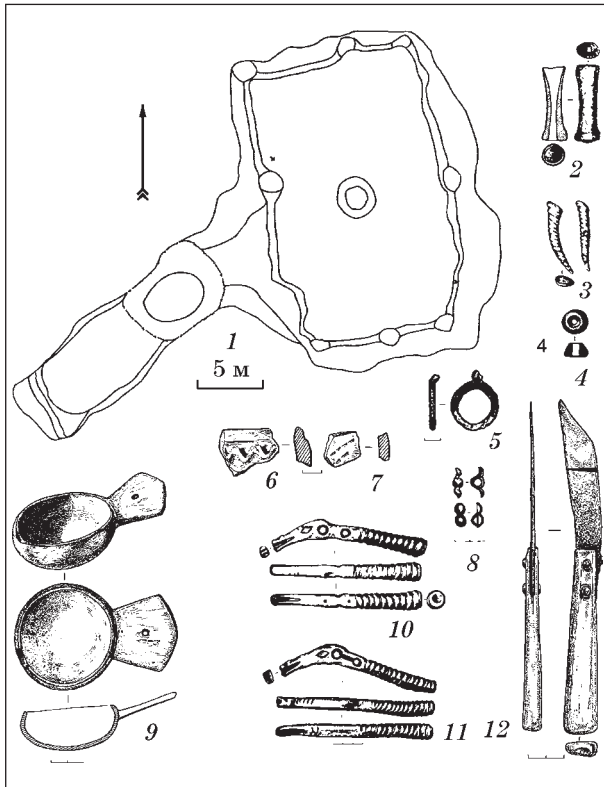
Комплексные антропологические обследования скелетов из погребений этих двух могильников выявили у десяти индивидов следы боевых ран и травм различного характера, в

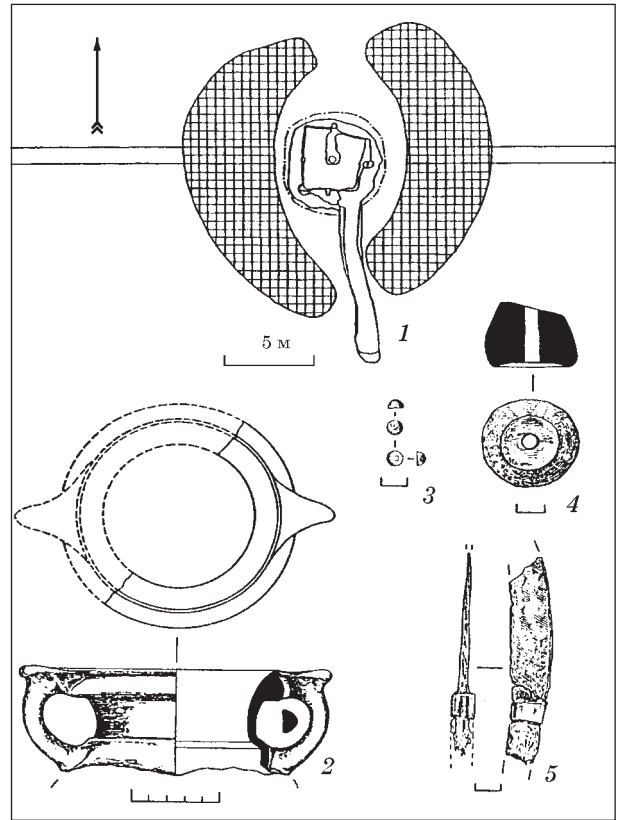

Рис. 39. Колбино 1, курган 21, погребение 1: 1 — план; 2—23 — инвентарь (по: [Шевченко, 2009])

ряде случаев приведших к летальному исходу. Подобная ситуация, вероятно, была связана с повышенным уровнем агрессии, неблагоприятными (в целом) условиями жизни общества [Добровольская, 2009, с. 176, 179; Гуляев, 2010,



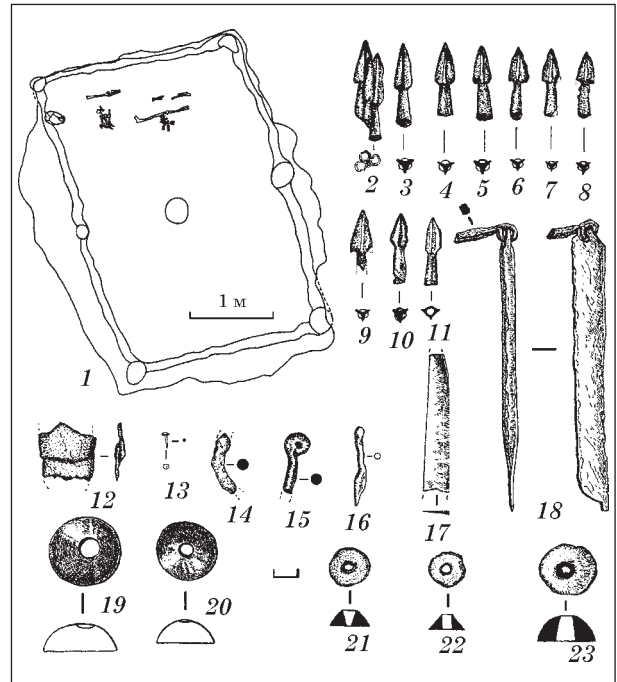

Рис. 40. Келермесский курганный могильник, курган 19, погребение 5: 1 — план; 2—12 — инвентарь (по: [Галанина, Алексеев, 1990])

с. 192—193]. Шесть случаев соотносятся с мужчинами-воинами, четыре — с женщинами. Женские травмы отмечены только в некрополе *Колбино 1*. В коллективном погребении (мужчины, женщины и ребенка) *кургана № 11* на вентральной поверхности грудного позвонка женщины 40—49 лет обнаружен разрез, нанесенный режущим оружием. Вероятно, глубокое проникающее в брюшную полость ранение было смертельным [Добровольская, 2009а, с. 188]. В пешем или конном сражении была получена травма, к сожалению, судить не приходится. Кстати, в этой могиле повреждения отмечены и на мужском скелете. В остальных случаях травмы могут быть квалифицированы как легкие. В парном погребении двух женщин *кургана № 8* у старшей женщины (40—49 лет) обнаружены следы успешно зажившего перелома левой ключицы (при этом кость осталась деформированной) и травмы правой верхнечелюстной кости. Характер патологических изменений указывает на то, что травмы были получены одновременно. В парном женском погребении *кургана № 29* у девушки в возрасте 15 лет зафиксирован заживший перелом носовых костей. В парном женском погребении *кургана № 41* на лобной кости старшей женщины (35—49 лет) сохранились следы непроникающей черепной травмы с успешным заживлением [Добровольская, 2009а, с. 188—189]. По наблюдениям М.В. Добровольской, наиболее серьезные травмы, по-видимому, полученные во время боя, отмечены у женщин старшего возраста (старше 40 лет) [Добровольская, 2013, с. 136]. Как и в большинстве случаев ранений донской серии, у женщин преобладают травмы лицевой области головы, нанесенные, вероятнее всего, металлическими предметами, т. е. оружием ближнего (контактного) боя.

Относительно территории Закубанья вспоминаются, прежде всего, захоронения знаменитого Келермесского могильника раннескифского времени, исследованного у *станции Келермесской* (Гиагинского р-на Адыгейской АО, Краснодарский край). *Погребение 5 кургана № 19 (эпохи бронзы)* было впущено в верхнюю часть северо-западного сектора насыпи, контуры его не прослеживались (размеры  $\approx 4,0 \times 3,3$  м, глубина 0,55—0,66 м). Ограблением потревожена центральная часть могилы, принадлежавшей молодой меотской женщине<sup>1</sup>. Она лежала вытянута на спине, головой на Ю (рис. 40). Слева от нее, под западной стенкой поместили одного за другим двух взнузданных коней, на брюхе с подогнутыми ногами, головами на Ю. Между конями и женщиной обнаружены: железный остролиственный наконечник копья, железные и бронзовые панцирные пластины (на площади  $1,7 \times 0,8$  м), стеклянная полихромная бусина, две крупные овалы гальки и пара каменных плиток неправильной формы. Остальные вещи располагались, очевидно, вдоль восточной стенки: бронзовое зеркало с центральной ручкой, крупная глиняная корчага и три фрагментированные глиняные же сосуда, остатки напутственной мясной пищи с железным ножом; бронзовый клепаный сосуд с петельчатой вертикальной ручкой; железные удила и псалии. Кроме того, в могиле найдены трехгранный и двулопастный бронзовые наконечники стрел. В черепе погребенной застрял наконечник стрелы, ставший, очевидно, причиной смерти амазонки. Погребение датировано VII в. до н. э. [Галанина, Алексеев, 1990, с. 43—47].

В *грунтовой части Келермесского могильника* среди 35 погребений открыто два захоронения молодых (20—35 лет) воительниц периода скифской архаики. Контуры погребальных сооружений в могильнике не прослеживались. В *погребении № 4* женщина лежала скорченно на правом боку, головой на ЮВ. Вещевой репертуар составляли: копье с железным коротким лавролистным наконечником, пара лепных сосудов и лежавшие в ногах женщины кости барана (рис. 41, А). В *погребении № 12* женщина лежала вытянута на спине, с вытянутыми вдоль тела руками и перекрещенными в лодыжках голенями, головой на Ю. Ее сопровождали: конское захоронение без узды, копье с узким ромбическим в разрезе лавролистным железным наконечником, пара лепных сосудов и лежавшая у правого бедра напутственная пища с железным ножом (рис. 41, Б). Погребения датируются, как и могильник в целом, в пределах второй половины VII — начала VI в. до н. э. [Галанина, 1985, с. 160—165].

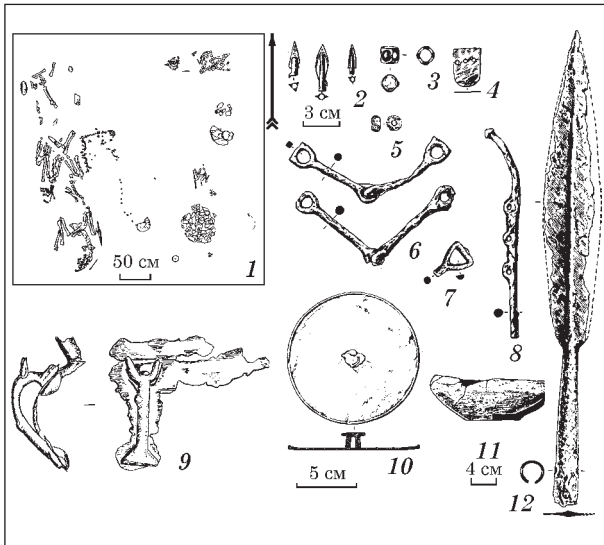
1. Антропологические определения сотрудника ЛОИА А.В. Шевченко.



Рис. 41. Келермесский грунтовой могильник: А — погребение 4 (1 — план; 2—5 — инвентарь); Б — погребение 12 (1 — план; 2—6 — инвентарь) (по: [Галанина, 1985])

Хронологические рамки женских могил с оружием раннего железного века, открытых на территории Центрального Предкавказья, довольно широки. Наиболее ранняя среди известных мне могила из Нижне-Джудатского могильника соотносится со скифским периодом. Однако большинство захоронений этого региона определяется более поздним временем — в пределах III — II—I вв. до н. э. (могильники Китаевка, курган № 6 погребение 2; Преображенское курган № 3 погребение 5; Орджоникидзевский курган № 14 погребение 9 и др.) [Прокопенко, 2014; 2014а, рис. 56, Б; 60, А; 69, Б, Г и др.] и корреспондируются с позднескифским и сарматским периодами.

К числу ранних относится погребение № 84 грунтового Нижне-Джудатского могильника (Кабардино-Балкария). В небольшой яме (ориентированной по линии ЮЗ—СВ, размерами около 1,4 × 1,1 м) лежала женщина скроченно на правом боку, головой на Ю, кисти ее рук находились у лица (рис. 42, А, 1). Заупокойный инвентарь составляли: костяной пирамидальный наконечник стрелы, железная булавка с навершием в виде круглой петли, разнообразные бусы, бронзовая серьга, две раковины Saury (возможно от головного убора); корчага

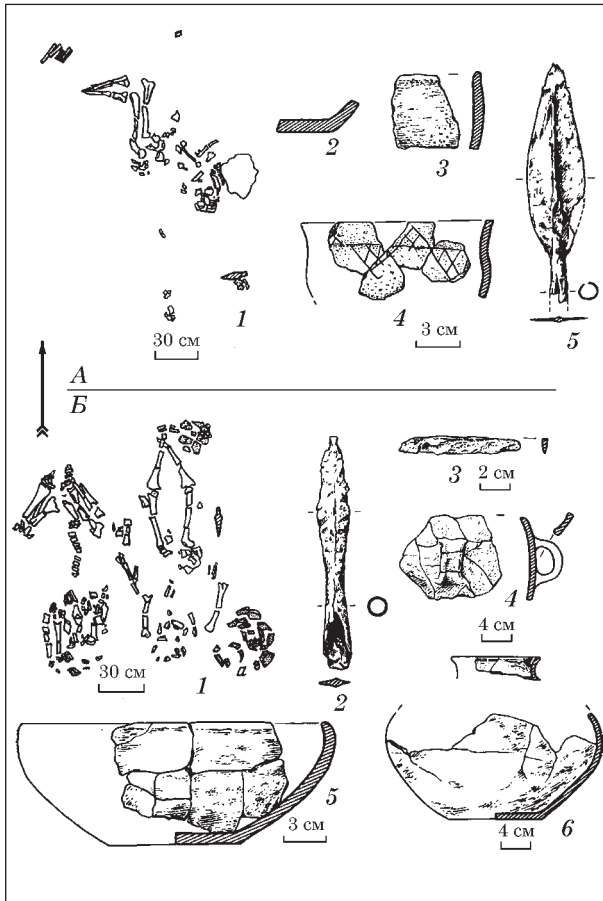

Рис. 42. Центральное Предкавказье, женские могилы: А — Нижне-Джудатский могильник, погребение 84 (1 — план; 2—14 — инвентарь); Б — Китаевский могильник, курган 6, погребение 2 (1 — план; 2—15 — инвентарь) (по: [Прокопенко, 2014])

вытянутых пропорций, напутственная мясная пища (кости барана) в миске (рис. 42, А, 2—14). Поза женщины характерна для грунтовых погребений скифского времени этого региона. Комплекс датирован V в. до н. э. [Абрамова, 1972; Прокопенко, 2014; 2014а, с. 68—69, 72].

Среди подкурганых захоронений III—II вв. до н. э. — погребение 2 кургана № 6 Китаевского могильника. Контуры сооружения не прослежены, погребенная лежала вытянуто на спине, головой на СЗ (рис. 42, Б, 1—15). В набор инвентаря входили: колчаный набор из 60 стрел с железными трехлопастными втульчатými наконечниками и железный нож; каменный оселок; бронзовые височное кольцо, ажурная бляха, украшенная по краю веревочным орнаментом, и семь мелких бляшек-пуговиц; пара гагатовых и три стеклянные бусины белого и зеленого цвета; керамический сосуд [Коренько, Найдено, 1977, с. 241; Прокопенко, 2014, с. 462; 2014а, с. 317].

Еще два погребальных комплекса датируются в пределах III—I вв. до н. э. Оба погребения подкурганые, совершены по обряду трупоположения. В погребении 9 кургана № 14 Орджоникидзевского курганного могильника

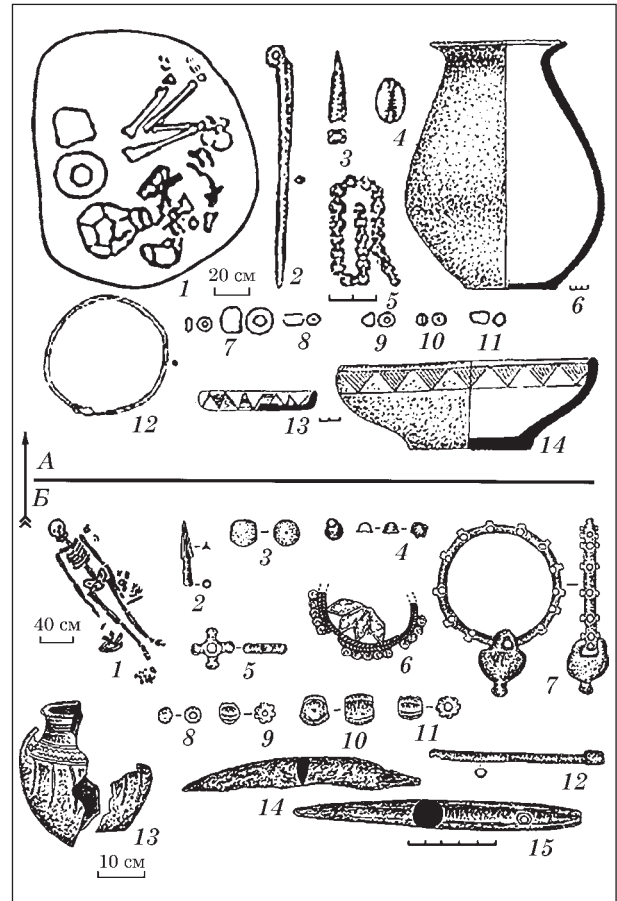

Рис. 43. Центральное Предкавказье, женские могилы: А — Орджоникидзевский могильник, курган 14, погребение 9 (1 — план, 2—8 — инвентарь); Б — Преображенский могильник, курган 3, погребение 5 (1 — план; 2—9 — инвентарь) (по: [Прокопенко, 2014])

(предгорная Чечня) контуры сооружения не прослежены, усопшая лежала вытянуто на спине, головой на ЮЗ (рис. 43, А, 1—8). Инвентарь, положенный слева в ногах, составляли: три железных трехлопастных втульчатых наконечника стрел, пара стеклянных бусин различной формы и три керамических сосуда [Прокопенко, 2014, с. 126; 2014а, с. 314]. Погребение 5 кургана № 3 Преображенского курганного могильника совершенно в овальной яме<sup>1</sup>, ориентированной по линии СЗ—ЮВ. Погребенная лежала вытянуто на спине с чуть согнутыми в локтях руками, головой на ЮВ (рис. 43, Б, 1—9). Основная часть погребального инвентаря располагалась слева от костяка: колчаный набор из 24 стрел с железными двух- и трехлопастными втульчатыми наконечниками (у колена левой ноги); железный нож; бронзовое зеркало с валиком по краю и боковой ручкой-штырем; пряслице; две низки гагатовых бус и низка стеклянных разного размера и формы и керамический сосуд; кости барана и кус-

1. Вероятно, могила подбойного типа, входная яма которой не прослежена.

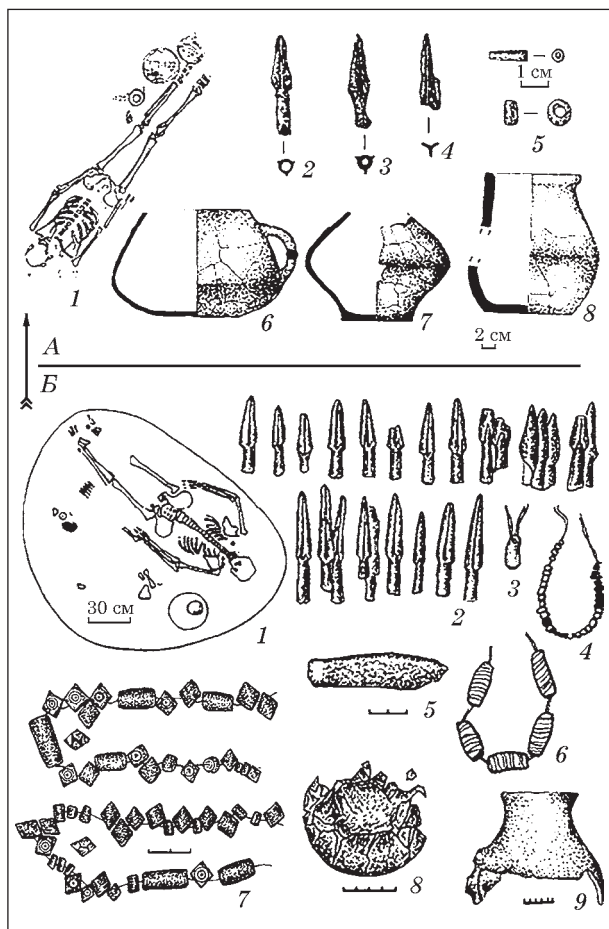

Рис. 44. Пятимары 1: 1—6 — курган 4, погребение 2; 7—13 — курган 9, погребение 3 (по: [Смирнов, 1964])

ки красной краски [Абрамова, Петренко, 1995; Прокопенко, 2014, с. 446; 2014а, с. 315].

Серия могил амазонок известна и среди савромато-сарматских древностей. В Южном Приуралье, в курганном могильнике Пятимары 1 у пос. Кумакский Оренбургской обл., открыты две ранние могилы. Погребение 3 кургана № 9 — основное в кургане, парное, частично подверглось ограблению. Один скелет (вероятно женский) сильно поврежден. Вторая женщина лежала в северной половине могилы вытянуто на спине, головой на З (рис. 44, 7—13). С ней в могиле соотносятся: золотая серьга с подвеской, деревянный колчан с 34 стрелами (с 1 железным и 33 бронзовыми наконечниками) и кварцевой плиткой для заточки стрел; деревянная чаша с золотыми оковками; напутственная мясная пища с железным ножиком; каменная плитка и 45 галек. Комплекс датируется концом VI — началом V в. до н. э. [Смирнов, 1975, с. 36—37]. Впускное погребение 2 кургана № 4 принадлежало маленькой девочке, лежавшей головой на З. Ее похоронили в прямоугольной яме, перекрытой деревом и сверху засыпанной камнями. Заупокойный скарб составляли: каменная плитка со следами мела, два бронзовых и три железных наконечника стрел, песчаниковая чашечка и костяная ложечка (рис. 44, 1—6), датирующие погребение в пределах V в. до н. э. [Смирнов, 1975, с. 18—19].

В нескольких женских могилах Самаро-Уральского региона V—IV вв. до н. э. обнаружены колчаные наборы стрел (Мечетсайский могильник, курган № 6, погребение 26; № 7 / п. 8; № 8 / п. 1 и 5; № 10 / п. 1; Лебединский

У могильник, курган № 9, погребения 3 и 5; курган Темир и др.) (рис. 45, Б) либо единичные находки стрел — от одного до четырех экземпляров в одном комплексе (Мечетсайский могильник, курган № 6, погребения 3 и 10; № 7 / п. 10) [Смирнов, 1975, с. 57; Зданович, Хабдулина, 1987, с. 51; Железчиков и др., 2006, с. 13—14; Багаутдинов, Мышкин, 2013, с. 46]. В числе наиболее интересных, на мой взгляд, комплексов назову погребение 5 кургана № 8 Мечетсайского могильника близ поселка Кумакского Соль-Илецкого района Оренбургской области. В кургане (высота ≈ 0,80, диаметр ≈ 20,0 м) обнаружено пять погребений, в двух из которых погребли амазонок. Центральное погребение 5 (рис. 45, А) служило усыпальницей двух воительниц. Погребальное сооружение — катакомба продольного типа, на уровне древнего горизонта перекрыто раздавленной деревянной конструкцией. Длинный прямоугольный дромос, меридионально ориентированный (с небольшим отклонением), имел уклон к югу, где находилась камера подпрямоугольной в плане формы. Размеры дромоса 4,60 × 1,70—1,90 м, глубина 1,91—2,36 м (от уровня древнего горизонта). Вход в могилу перекрывали три камня. Размеры камеры 3,0 × 2,20 м, пол на глубине 2,50 м. На уровне древнего горизонта, близ северо-восточного угла могилы стояла гончарная красноглиняная фляга, близ ЮЗ угла лежала заупокойная пища (бок лошади). Большую часть камеры занимал деревянный решетчатый настил, на котором вплотную друг к другу лежали две женщины — вытянуто на спине, головами на Ю. Слева на деревянном настиле лежала пожилая женщина. В набор ее личных вещей входили: берестяной колчан с 10 стрелами с бронзовыми наконечниками; бронзовая гривна с золотой плакировкой, серебряные проволочные серьги, два бронзовых кольцевидных браслета и крупная стеклянная глазчатая бусина у поясицы; бронзовое зеркало с боковой ручкой в деревянном футляре, алебастровое пряслице, обломок железного шильца; чашечка из панциря черепахи, раковина grifea и кусочек мела [Смирнов, 1975, с. 136—139]. Справа на настиле лежала молодая женщина (25—30 лет). Ее набор составляли: кожаный колчан с 95 стрелами с бронзовыми наконечниками; колчаный крючок, бронзовая гривна с золотой плакировкой; две пары браслетов на каждой руке — кольцевидный серебряный и бусинный, и обломок стеклянной бусины у пояса; бронзовое зеркало в плетеном футляре из травы с остатками кожи и дерева; деревянный струнный инструмент, мелкие трубчатые косточки и кусочек мела; чашечка из панциря черепахи, песчаниковый «терочник», круглая коробочка из коры с белилами (?) и трехгранным брусочком, сделанным из импортного керамического сосуда; железное шильце и кусочек мела [Смирнов, 1975, с. 139—143].



Рис. 45. Мечетсайский могильник, курган 8: А — погребение 5 (по: [Фиалко, 2012в]); Б — погребение 1 (по: [Смирнов, 1975])

Обеих женщин погребли одновременно и с личным оружием — колчанами со стрелами. Характер вещевого сопровождения, и в первую очередь наличие гривны у каждой из амазонок, свидетельствует об их высоком (и в то же время равном) статусе. Не исключено, что это усыпальница командующих двух военных подразделений. Этот комплекс любопытен и наличием в нем набора музыкальных инструментов — струнного, ударного (шумящего зеркала) и духового (костяной флейты). Поскольку струнные инструменты, как правило, соотносятся с мужчинами, присутствие такового в могиле женщины-воительницы может свидетельствовать о том, что в игре на струнных инструментах проявилось стремление амазонок и в этом искусстве быть равными с мужчинами [Фиалко, 2012 в, с. 156—159].

В степном Подонье к правобережной группе относится основное (и единственное) погребение кургана № 4 Сладковского могильника, исследованного у хут Сладковского Тацинского р-на Ростовской обл. Под насыпью высотой 0,4 м открыта квадратная яма 4,75 × 5,0 м, глубиной 1,6 м с деревянным перекрытием и

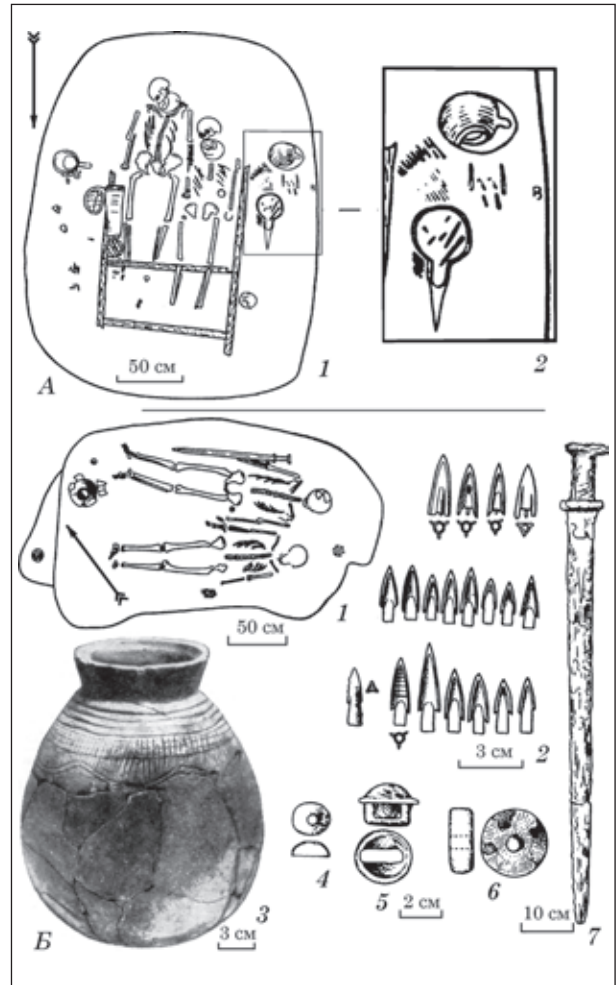

Рис. 46. Сладковский могильник, курган 4: 1 — план погребения; 2 — захоронение амазонки (фрагмент погребения); 3—26 — инвентарь (по: [Максименко, 1983])

дромосом (рис. 46, 1). В дромосе погребли боевого коня с уздой, в камере — не менее семи человек — мужчин, женщин и детей. Скелеты лежали вытянуто на спине, головой строго на З или Ю [Смирнов, 1982, с. 121—125]. В частично ограбленной камере отмечены копья, стрелы, мечи, две раннеэллинистические амфоры, крупный лепной горшок савроматского типа, бронзовые и костяные бляшки и ворварки-пронизки, бусы, деревянный кубок с золотыми оковками и серебряными круглыми бляшками, и напутственная пища (части разрубленных туш барана и лошади). Непотревоженным сохранилось захоронение амазонки (костяк № 1) — взрослой женщины<sup>1</sup>, погребенной на интенсивной меловой посылке, головой на Ю (рис. 46, 2). При ней положили полную паноплию (длинный железный меч с бронзовым овальным навершием и без перекрестия, два копья, причем один наконечник был воткнут в дно за головой, колчан со стрелами с железными и бронзовыми наконечниками, бляшки от португеей); в головах — большую амфору и часть туши барана с железным ножом с одной стороны, и бронзовое зеркало с боковой ручкой

1. Антропологическое определение профессора А.А. Зубова.

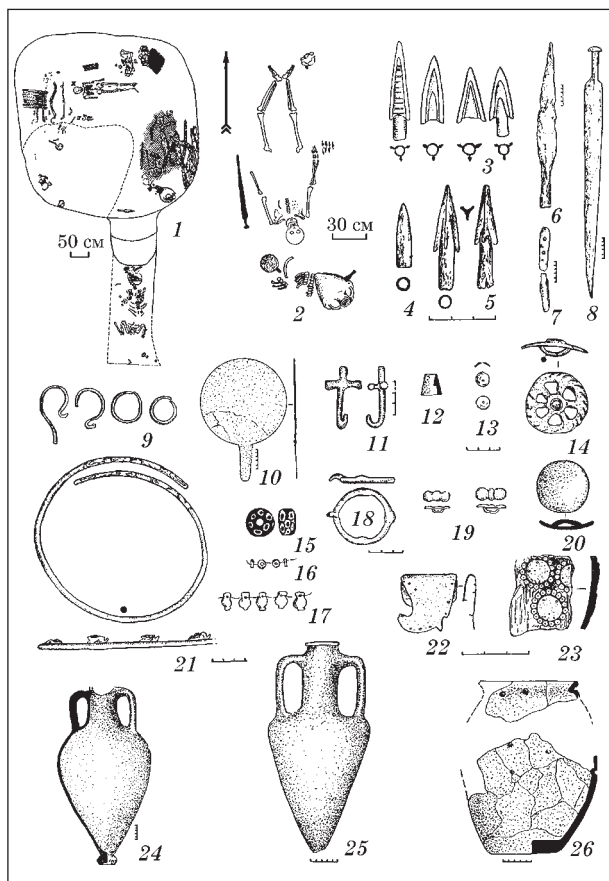

Рис. 47. Азов, курган 3, погребение 2: 1 — план; 2—21 — инвентарь (по: [Максименко, 1983])

с другой стороны. На шее женщины отмечена электрическая гривна с фигурками хищников, на груди — пара серебряных серег и мелкие бусины, на запястье — браслет из стеклянных амфоровидных подвесок (рис. 46, 3—26). Дата погребения определена третьей четвертью IV в. до н. э. [Смирнов, 1982, с. 125] или шире — IV в. до н. э. [Максименко, 1983, с. 32].

В левобережной группе можно упомянуть, например, два комплексы второй половины IV в. до н. э. Это погребение 2 кургана № 3 (эпохи бронзы), раскопанного на окраине г. Азова. Женщина лежала вытянуто на спине, головой на ЮВ, в могильной яме овальной формы 3,9 × 3,08 м (рис. 47, 1), где отмечены следы огненного ритуала. В набор вещей входили оружие (меч, копьё, дротик и колчаный набор стрел); посуда (бронзовый котел, две деревянные чаши с золотыми обкладками, две амфоры, кувшин и чернолаковая чашечка со штампованным орнаментом); украшения (металлический браслет и ожерелье из стеклянных бусин) (рис. 47, 2—21) и остатки напутственной пищи в виде костей крупных и мелких животных [Максименко, 1983, с. 37]. Погребение 3 в кургане № 2 у балки Мокрая Кугульта (пос. Северный Сальского р-на Ростовской обл.) совершено в прямоугольной яме с нишей, в которой находились напутственная пища (часть скелета лошади) с железным ножом, лепной сосуд и костяная орнаментированная ложечка. Женщина лежала вытянуто на спине, головой на Ю. Все ее вещи сконцентрированы в изголовье: железные меч

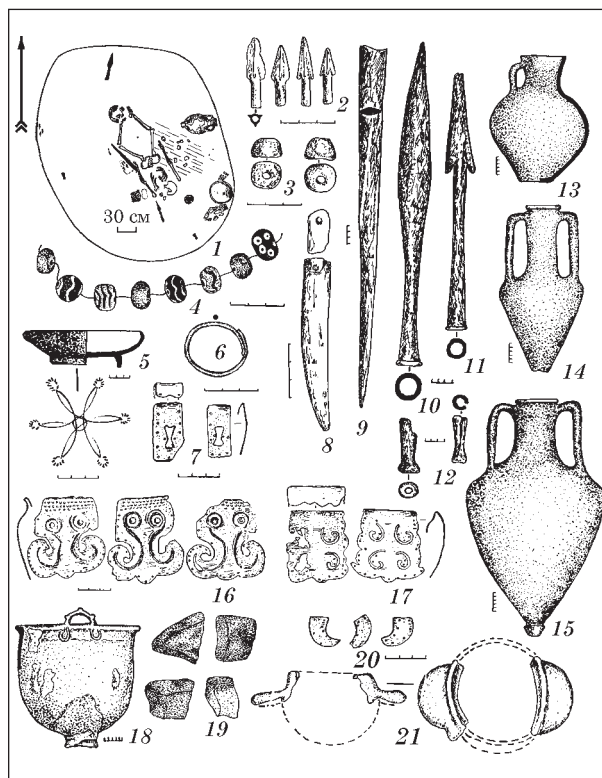

Рис. 48. Балка Мокрая Кугульта, курган 2, погребение 3: 1 — план, 2—10 — инвентарь (по: [Максименко, 1983])

с необычным комбинированным навершием, трехлопастные втульчатые наконечники стрел и копье; три бронзовые ворварки и бронзовое плоское зеркало с орнаментом (рис. 48) [Максименко, 1983, с. 41].

В массиве погребальных памятников **сарматского периода** Северного Причерноморья, судя по наблюдениям А.В. Симоненко, могилы вооруженных женщин не известны [Симоненко, 1993; 2010, с. 251; 2014, с. 339]. Незначительное, на взгляд исследователя, количество таких захоронений у сарматов Приуралья (8,3 %) позволило заключить, что «участие женщин в боевых действиях у кочевников, в том числе у сарматов, скорее всего практиковалось лишь в крайних случаях — во время отражения нападения численно преобладавшего врага либо в отсутствие воинов-мужчин» [Симоненко, 2010, с. 252]. Тем не менее, участие женщин в боевых действиях считается важной особенностью военного дела сарматов [Хазанов, 1971, с. 67].

Вероятно, к числу исключительных на территории Европейской Сарматии можно отнести два непотроженных женских погребения могильника, раскопанного С.Н. Братченко близ г. Александровска Луганской обл. Оба совершены в узких прямоугольных ямах, ориентированных по линии С—Ю. В погребении 2 кургана № 10 женщина лежала вытянута на спине, головой на С. Ее сопроводили заупокойной мяс-

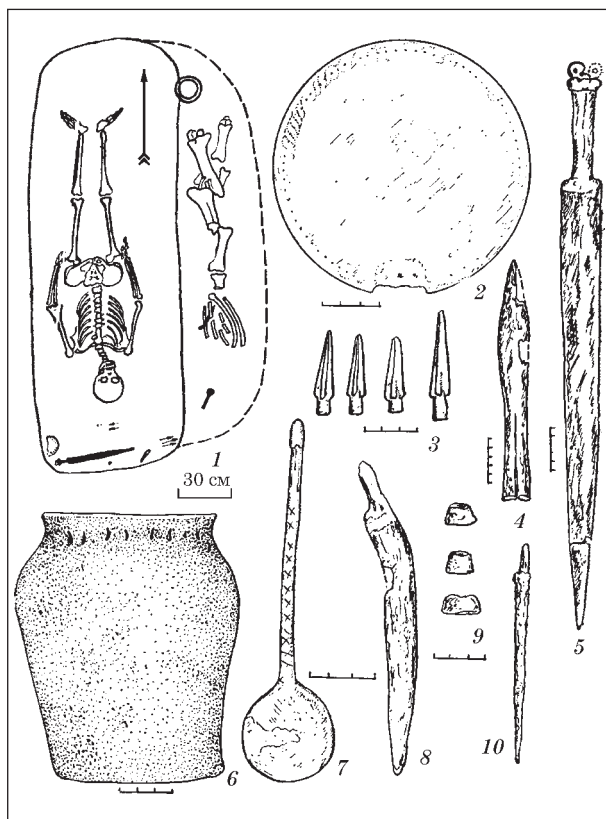

Рис. 49. Александровский могильник: 1—6 — курган 10, погребение 2; 7—13 — курган 12, погребение 3 (по: [Смирнов, 1984])

ной пищей с железным ножом, стеклянными бусами и подвесками, дисковидным зеркалом, глиняным пряслицем и железным втульчатым трехлопастным наконечником стрелы (рис. 49, 1—6). Наиболее интересно погребение 3 в кургане № 12. Здесь женщину погребли в необычной позе — она сидела с вытянутой вперед левой ногой и согнутой в колене правой, спиной к северной стенке, лицом к Ю. В СЗ углу могилы в пол были воткнуты пять наконечников копий, вдоль западной стенки лежали три фигурных меловых подвески, характерные для женских и детских комплексов сарматов; в южной части — костяная проколка и пряслице (рис. 49, 7—13). Не исключено, что женщина погибла в результате ранения, поскольку «среди костей груди найден железный втульчатый наконечник стрелы, характерный для погребальных комплексов Среднего и Нижнего Подонья IV—III вв. до н. э.». Оба захоронения близки по времени и на основании вещевого комплекса датированы в пределах рубежа IV—III — II вв. до н. э. [Смирнов, 1984, с. 88—90].

Письменные источники отмечают особую роль женщин у племен, обитавших в этот период у устья Дона. Это подтверждается археологическим материалом. В некрополе *Новый* (конец I в. до н. э. — начало II в. н. э.) на реке Сал группа из 13 могил воительниц (обычно замужние) составляла 16 %, при этом их набор оружия был аналогичен мужскому [Ильюков, Власкин, 1992; Яценко, Вдовченков, 2015, с. 172]. В соответствии с упоминаниями Помпония Мелы, локализовавшего сарматские племена в низовьях Дона (Pomp. Mela. De situ orbis. III. 34—35), в этом регионе обнаружены, по мнению С.А. Яценко и Е.В. Вдовченкова, основные яркие комплексы воительниц, в которых наряду со стрелами найдено и разнообразное оружие для рукопашного боя [Яценко, Вдовченков, 2015, с. 176].

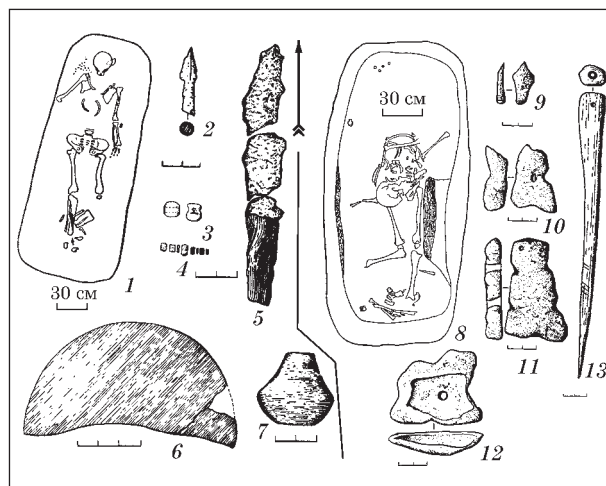

Рис. 50. Прохоровка, курган Б, погребение 3: 1 — план; 2—20 — инвентарь (по: [Яблонский, 2009])

Серия могил женщин с оружием зафиксирована здесь же и в преимущественно греческом *Танаисе* II—I вв. до н. э. В заупокойном сопровождении женщин из погребений 1, 4, 23 50, кроме прочих вещей (в том числе золотых и серебряных украшений), найдены колчаные наборы стрел и копья. Возраст усопших в трех случаях — 25—35 лет, в одном (погребение 23) — 35—55 лет<sup>1</sup> [Глебов, Ильяшенко, Толочко, 2005, с. 66—72].

Среди ранних приведу непотревоженное погребение из эпонимного памятника раннесарматской археологии Южного Приуралья — *Прохоровского курганного могильника* (Шарлыкского р-на Оренбургской обл.). В могильнике исследовано семь курганов, в которых открыто 36 погребений раннесарматской прохоровской культуры [Davis-Kimball, Yablonsky, 1996; Яблонский, 2004; 2009; 2010; Яблонский, Мещеряков, 2008]. *Погребение 3 кургана Б*<sup>2</sup> совершено в могиле подбойного типа. Входная яма овальной формы 3,2 × 1,4 м, глубиной 2,4 м ориентирована по линии ССВ—ЮЮЗ. Под западной ее стенкой устроен подбой трапециевидной формы 3,3 × 0,8—1,1 м, глубиной 2,78 м. Молодая женщина<sup>3</sup> лежала на деревянных решетчатых носилках на спине,

1. Антропологические определения пола и возраста Е.Ф. Батиевой — научного сотрудника Археологической лаборатории РГУ.

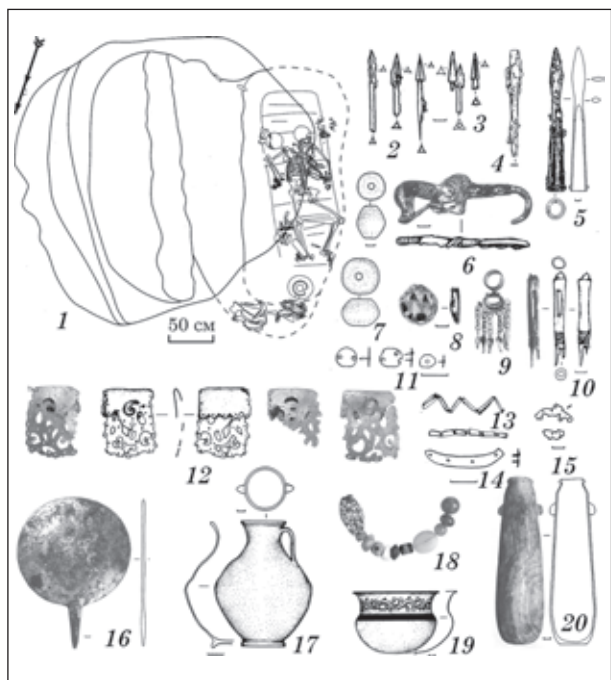
2. К началу раскопок 2003 г. под руководством Л.Т. Яблонского, представлял собой овальную в плане возвышенность размерами 47 × 39 м и высотой до 0,92 м [Яблонский, 2009, с. 258].

3. Антропологические определения д. и. н. Л.Т. Яблонского.

головой на Ю, в «атакующей позе» (рис. 50, 1). Сопровождающий инвентарь состоял из многочисленных предметов (рис. 50, 2—20), сохранившихся в разных местах подбоя *in situ*. Воинскую амуницию представляют: намеренно сломанный железный наконечник копья, колчан со стрелами (не менее 110 железных черешковых трехгранных наконечников и один бронзовый трехлопастный наконечник); железный фигурный крючок с золотой плакировкой и костяная рукоять плети. Среди украшений: золотая сложносоставная серьга, более 500 золотых бляшек-пуговиц, подвеска из мохового агата в золотой ажурной оправе. Края рукавов одежды украшали по 22 бусины разной формы и цвета (из стекла, янтаря, оникса, сердолика, мергеля, гагата, египетского фаянса). Кроме того, в могиле обнаружены: бронзовое зеркало с боковой деревянной ручкой, два известняковых пряслица, серебряная чаша с позолоченным гравированным орнаментом; золотой декор (четыре ажурные накладки, гвоздики и лента) деревянной чаши; алабастр из мраморного оникса; гончарный сероглиняный сосуд; блюдо из рога лося с остатками мясной пищи (костями барана) и железным ножом [Яблонский, 2009, с. 259—266]. Дата этого погребения определяется в пределах третьей четверти IV — первой половины III в. до н. э. [Яблонский, 2010, с. 71].

К раннесарматскому времени относится и женское<sup>4</sup> погребение из кургана № 34/1 Калиновского могильника у д. Калиновка Волгоградской обл., содержавшее железный меч, колчан с более чем 60 железными наконечниками стрел и удила с псалиями [Шилов, 1959, с. 390]. Говоря о регионе Южного Приуралья, можно вспомнить еще два женских погребения, раскопанных у с. *Покровка* (Соль-Илецкого р-на Оренбургской обл.). В наборе сопутствующего инвентаря, кроме иных вещей, там найдены и наконечники стрел [Фризен, 2014, с. 114].

Еще одно женское погребение, случайно открытое при земляных работах на Среднем Дону, близ хут *Луговой* (Подгоренского р-на Воронежской обл.), совершено в неглубокой (до 1 м) узкой могиле с подбоем в восточной стенке. Погребенная лежала вытянута на спине, головой на ЮЗ. В состав инвентаря входили: железный конический вток дротика или копья, золотая серьга, стеклянные (39 экз.) и гагатые (12 экз.) бусины разных размеров, формы и цвета; бронзовое зеркало, лепной кувшин и кости от мясной напутственной пищи. Погребение датируется II в. до н. э. [Медведев, Ковалевский, 2011, с. 228—235, рис. 2].

Захоронение женщины 25—30 лет открыто в погребении 2 кургана № 10 Кобяковского могильника (восточная окраина г. Ростов-на-Дону). Этот комплекс интересен не только тем,

4. Определение антрополога В.В. Гинзбурга.

что среди прочего богатого инвентаря здесь обнаружены обоюдоострый железный топор и конская упряжь [Прохорова, Гугуев, 1992, с. 144, рис. 2, 25—26; Богаченко, 2011, с. 165], но и отмеченным на правой плечевой кости ранением (в головке кости застрял обломанный кончик железного наконечника стрелы). Характер ранения позволил усматривать в этой женщине участницу боевых действий [Батиева, 2000, с. 97]. Захоронение датируется в пределах середины I — начала III в. н. э. [Прохорова, Гугуев, 1992].

Осмысленная роль оружия в могилах женщин среднесарматской (конец I в. до н. э. / середина I в. н. э. — середина II в. н. э.) и ранней позднесарматской (середина II — середина III в. н. э.) культур, С.А. Яценко и Е.В. Вдовченков отметили, что в большинстве некрополей одиночный предмет парадного вооружения был, вероятно, символом статуса жен знати не самого высокого ранга. Кроме того, отмечается, что «наличие всего одного — трех наконечников стрел у женщины (особенно в зоне, где находились украшения и амулеты) свидетельствует не о ее «воинственности», а об использовании этих предметов в качестве амулетов (этот обычай у кочевников Степи сохранялся до середины XX в.)» [Яценко, Вдовченков, 2015, с. 172, 176]. Близкой точки зрения придерживается и М.С. Стрижак, полагая, что в малом количестве стрелы могли иметь иную смысловую нагрузку, далекую от воинственности погребенной [Стрижак, 2007, с. 75]. Более того, С.А. Яценко полагает, что «в погребениях воительниц (как в уцелевших, так и в ограбленных, у женщин с 1—2 младенцами и без них) набор из трех наконечников стрел» соответствует простейшему священному числу, именно поэтому «грабители этот комплект при проникновении в могилы явно не трогали» [Яценко, 2015, с. 172, 176].

Относительно последнего тезиса, не отрицающая возможности использования наконечников стрел в наборе амулетов (как это отмечалось, к примеру, в Соколовой Могиле [Ковпаненко, 1986, рис. 100, 101]), все же позволю себе отметить несколько моментов. В большинстве случаев стрелы (в колчане или без него в пучке) лежат у бедра или кисти руки, т. е. там же, где и браслет либо сумочка-амулетница. Здесь уместно вновь вспомнить скифский курган № 5 у с. Зеленое в Херсонской обл., где основную погребенную амазонку сопровождали две девочки-охранницы, среди более чем скудного инвентаря каждой из которых отмечены, соответственно, один и три наконечника стрел [Фіалко, 2012в]. Кроме того, количество стрел могло быть обусловлено и определенным социальным статусом, и степенью ограбления комплекса. Этими же обстоятельствами может объясняться и количество единиц оружия в целом в женской могиле.

По наблюдениям антропологов сарматские группы населения Среднего Дона, Поволжья



Рис. 51. Культобе (Южный Казахстан), погребение амазонки близ городища (по: [Доброта, 2015])

и Приуралья отличает экстремально высокая частота травматизма, что свидетельствует об их исключительной агрессивности [Рохлин, 1965, с. 195; Добровольская, 2013, с. 139]. Так для нескольких позднесарматских групп Е.В. Перерва отметил высокий процент (около 60 %) лицевых травм и повреждений на черепе — рубленые раны, компрессионные переломы, травмы в области носа, верхней и нижней челюстей с последующей утратой зубов [Перерва, 2002, с. 149]. Засвидетельствовано также, что в пределах высоких значений варьируют травмы черепа и среди мужского, и среди женского населения [Бужилова, Соколова, 2004, с. 17].

На территории Южного Казахстана в 2015 г., в ходе работ интернациональной экспедиции Центрального государственного музея РК под руководством д. и. н. А. Подушкина на *городище Культобе*, относящемся к древнему государству Кангуй (Канцзуй), локализованном в границах рек Арыси и средней Сырдарьи, между горными хребтами Каратау и Каржантау, исследовалась восточная группа курганов. В одном из них открыто не ограбленное катакомбное погребение женщины-воина<sup>1</sup> с полным набором клинкового оружия: железными мечем, кинжалом и ножом, а также двух- и трехлопастными стрелами, и накладкой на лук (рис. 51). Дата погребения предварительно определяется в пределах II в. до н. э. — IV в. н. э. [Доброта, 2015].

В массиве грунтовых могил некрополя *Херсонеса* античного времени Т.А. Назаровой изучена сравнительно небольшая женская серия костных останков, в которой зафиксированы единичные случаи следов повреждений травматического характера. В *могиле № 17* на черепе женщины и мужчины, в лицевых их частях, отмечены следы травматических повреждений в области верхнеглазничного края со следами заживления в обоих случаях [Назарова, 2014, с. 46]. В *могиле № 66 погребение 1* принадле-

1. Антропологические определения Вероники Хорват — специалиста из г. Будапешт.





Рис. 52. Керченский погребальный комплекс с золотой маской; реконструкция О.В. Шарова и Л.А. Соколовой (по: [Шаров, 2014, илл. XII])

жало молодой женщине 17—22 лет. На ее черепе, «в центрально-правой части теменной области», сохранилось трепанационное отверстие  $2,4 \times 2,9$  см. В этом случае была применена так называемая резекционная трепанация, при которой отверстие в черепе оставалось открытым. Подобные операции проводились, как правило, в связи с полученными травмами [Медникова, 2001, с. 47]. После оперативного вмешательства травма полностью зажила и следовательно жизнь женщины была продлена [Назарова, 2004, с. 122—124; 2014, с. 46, рис. 3]. Комплексы относятся к I в. н. э. [Зубарь, Шевченко, Липавский, 1989, с. 29].

Среди наиболее ярких элитных погребальных комплексов Боспора **позднеримской эпохи** уместно упомянуть знаменитую *могилу «царицы с маской»*, исследованную А.Б. Ашиком на Глинице в Керчи в 1837 г. [Ашик, 1850; ДБК, 1854, табл. 1; 1854а; 1854б]. В научных изданиях этот комплекс фигурирует под различными названиями: «Погребение царицы с золотой маской», «Погребение царя Рескупорида II», «Царская гробница жены Рескупорида II», «Погребение с золотой маской 1837 года», «Комплекс Глинице 1837 года» [Šarov, 1994, s. 426; 2003, s. 46—48; Šarov, Kazanski, 2006, p. 93—98; Шаров, 2006, с. 74—76; 2009а, с. 28; 2014, с. 159]. Близ деревни Глинице, в кургане высотой 9,6, на глубине 4,27 м, был най-



Рис. 53. Керченское погребение с золотой маской, часть находок из него (по: [Шаров, 2014, илл. XIII—XIV])

ден мраморный саркофаг, внутри которого не потревоженными сохранились останки погребенного в парадных одеждах с набором сопроводительного инвентаря (рис. 52). На остовах были найдены золотые украшения (рис. 53): маска, венок-диадема с гранатовыми вставками, пара серег с амфоровидными подвесками и гранатовыми вставками, гривна, два шарнирных браслета, инкрустированных гранатами; пара перстней с вставками из камней и кольцо, фрагмент фибулы. Одежду украшало 560 маленьких золотых тисненых бляшек. Комплект украшений дополняли различные типы больших стеклянных мозаичных бус в стиле «миллефиори», глазчатые и сердоликовые бусы. Рядом с остовом найдены: деревянное веретено с золотой плакировкой, бронзовая фибула, золотой флакон с гранатами в оправе, несколько гранатов в золотых оправе, монета, кожаный кошелек с аппликацией в виде хищной птицы. Кроме того, в вещевой набор входили (найденные внутри саркофага и за его пределами в могильной яме): два уздечных набора с золотыми и серебряными бляшками с вставками камней; серебряные ваза с крышкой, скипетр, два кувшина и ковш, три ложки, большое блюдо с надписью на обороте и монограммой в центральном плафоне; бронзовые вещи: большое зеркало, крупная чаша, два котелка, кувшин, два колокольчика, две фигурные ножки от трона в виде лап грифона (?), часть стойки треножника; фрагмент железного ножа с золотой оправой рукоятки, украшенной сканью и два бронзовых меча<sup>1</sup> [Спасский, 1846, с. 138; Ашик, 1850; Тайна Золотой маски, 2009; Шаров, 2014, с. 159—160].

По поводу интерпретации погребенной в этой могиле особы мнения исследователей разделились. Одни исследователи усматривали в ней женщину, называя ее царицей Боспора, женой

1. Часть вещей хранится в Государственном Эрмитаже, СПб.

или наложницей царя либо женой царя Рескупорида [Ашик, 1850; Gille, 1860, p. 227; Жиль, 1861, с. 252; Minns, 1913, p. 433; Ebert, 1921, s. 336; Марти, 1926, с. 12]. Другие полагали, что это мужчина — боспорский царь Рескупорид (II или III) [Стефани, 1856, с. 74; Rostovtzeff, 1923, p. 103; Гайдукевич, 1949, с. 421; Иванова, 1953; Кропоткин, 1970, с. 27; Gajdukevič, 1971, s. 443], один из членов/наследников его семьи [Гайдукевич, 1949, с. 421; Gajdukevič, 1971, s. 443] либо один из соправителей царя Рескупорида IV, по мнению О. Шарова, Тейран, Савромат IV или Фофорс, периоды правления которых вполне соотносятся с возможной датой могилы с Золотой маской [Sarov, Kazanski, 2006; Шаров, 2009, с. 28; 2009а, с. 100; 2014, с. 169]. Такое разночтение было вызвано несколькими обстоятельствами.

Во-первых, присутствием в могиле золотых маски и диадемы, характерных для мужских комплексов [Sarov, 2003; Sarov, Kazanski, 2006]. К тому же, как сообщает О.В. Шаров, обследование маски позволило И.И. Гохману заключить, что она «копирует или изображает лицо мужчины возраста 30—35 лет, европеоидного облика» [Шаров, 2009, с. 31]. При этом размеры костяка (по А.Б. Ашику) составляли около 150 см, а параметры маски соответствовали (по И.И. Гохману) росту человека не менее 170—175 см [Шаров, 2014, с. 167]. Соответственно, эта золотая маска не имеет непосредственного отношения к погребенной особе. Здесь уместно упомянуть и наблюдение О.В. Шарова о том, что иконография маски перекликается с иконографией бронзового бюста, приписываемого боспорской царице Динамии из Эрмитажной коллекции [Шаров, 2014, с. 168]. Во-вторых, гарнитур заупокойного сопровождения распадается на две части — безусловно женскую (зеркало, флакон, пиксида с амурами, веретено, серьги, бусы, головной убор, так называемая вуаль, декор костюма) и обычно определяемую как мужскую (маска, диадема, мечи, конская упряжь). Сервиз металлической посуды тоже, по мнению О.В. Шарова, относится к мужской серии находок [Шаров, 2014, с. 168]. Осмелюсь возразить по поводу такой взаимосвязи на основании находки сервиза металлической посуды в Восточной могиле Бердянского кургана, служившей усыпальницей женщины. Кстати, в этой могиле сохранились и детали конской узды [Болтрик, Фиалко, Чередниченко, 1994]. Такой «двойственный» набор инвентаря керченской гробницы и породил версию о двух погребенных в этой могиле [Стефани, 1956, с. 74], хотя А.Б. Ашик однозначно говорил только об одном «остове» [ДБК, 1854, с. 10].

Думается, в могиле у деревни Глинище была погребена женщина — представительница высокого социального ранга. Как уже отмечалось ранее, именно подобное сочетание двух групп характерного инвентаря в одном наборе

свойственно могилам амазонок [Фиалко, 1991]. Количество «женских элементов» вещевого сопровождения не может позволить отнести эту могилу к числу одиночных мужских, в то время как наличие в ней оружия и узды вполне допустимо для женского комплекса. Дополнительным аргументом такой версии служит и небольшой рост костяка. Почему же тогда в этой могиле оказались мужские маска с венцом и серебряное блюдо с монограммой «ANTB» в центральном плафоне и надписью на обороте «Ρηκοουλόρετ βασιλέως» — имени боспорского царя Рескупорида? Возможно, эта женщина была женой и соратницей одного из представителей царской династии — Рескупорида IV (по О.В. Шарову). Однако не стоит исключать и того, что здесь погребена знатная воительница, получившая часть трофеев после удачных военных кампаний. Впрочем, эти две версии не исключают одна другую. Дата совершения этого захоронения, на основании привлечения широкого круга аналогий элементам вещевого набора, определяется второй половиной III в. н. э. [Kazanski, 1995, p. 192; Шаров, 2014, с. 165].

В знаменитом некрополе *Тиллятепе* близ г. Шиберган в Северном Афганистане были открыты шесть чрезвычайно богатых погребений представителей раннекушанской правящей элиты, потомков юечжийских / тохарских завоевателей Бактрии [Sarianidi 1985, p. 23; Сарияниди, 1989, с. 56, 66]. В *могиле № 2* этого некрополя (в яме прямоугольной формы, размерами 3,0 × 1,6 м, глубиной 2 м) была похоронена женщина 20—30 лет, лежавшая в деревянном гробу на спине в вытянутом положении, головой на Север (рис. 54, 1). Она была одета в многослойный костюм: головной убор конической формы, украшенный золотыми нашивными бляшками и двумя бронзовыми булавками с золотыми навершиями; платье средней длины с глухим полукруглым вырезом ворота и длинными рукавами, грудь, манжеты и подол которого были украшены полосами из нашитых золотых бляшек; штаны с расшитыми манжетами. Поверх платья или кафтана, видимо, был надет халат длиннее платья, расшитый двумя продольными рядами бляшек. Всего по скелету рассыпано свыше полутора тысяч нашивных бляшек. Одежды дополняли съемные украшения: пара золотых подвесок «государь и драконы», ожерелье из крупных бусин слоновой кости и золота и фигурных подвесок; фигурная золотая фибула-брошь «Афродита Кушанская», пара ручных браслетов с фигурными зооморфными окончаниями; три перстня (два с каменными вставками); пара массивных литых с золотыми браслетов с несомкнутыми растроубообразными концами и др. (рис. 54, 2). Среди прочих артефактов (круглое китайское зеркало с надписью, золотая трубочка — некий символ престижности?), найден железный топорик, помещенный вместе с



Рис. 54. Некрополь Тиллятепе (Северный Афганистан), могила 2: 1 — план (по: [Сарианиди, 1989]); 2 — реконструкция костюма женщины (по: [Nikonov, 1997])

двумя железными серповидными ножами южносибирского стиля в плетеную корзину, стоявшую в ногах погребенной [Сарианиди, 1989, с. 53—67]. В публикациях, посвященных результатам раскопок некрополя Тиллятепе, эта находка приводится как кирка (pick) [Sarianidi, 1985, р. 23] либо «сильно коррозированный проушный топорик-клевец, обух которого выделен петлевидным навершием» [Сарианиди, 1989, с. 66]. Однако В.П. Никоноров, высказав сомнение в правомерности причисления этого предмета к клевцам, относит его к проушным топорикам [Nikonov, 1997; Никоноров, 2014, с. 116]. Этот артефакт вызвал определенный интерес исследователей и, в то же время, неоднозначное трактование его предназначения. С учетом обстоятельств находки этого проушного топорика, В.П. Никоноров рассматривает его как предмет сакрального характера [Никоноров, 2014, с. 116, рис. 5, 9]. В то же время, Ж. Дэвис-Кимбэл высказала предположение о том, что это Тиллятепское погребение принадлежало женщине-воительнице, выполнявшей жреческие функции [Davis-Kimball, 2000, р. 227]. Дата погребения определяется третьей четвертью I в. н. э. [Zeymal, 1999, s. 242—243].

**IV. Средневековый период.** Роль женщин в среде **раннесредневековых тюрков** была весьма неоднозначной. Так, в письменных источниках, наряду с сообщениями о высоком положении женщин, особенно во внутрисемейных отношениях, об отправлении определенных культовых функций, сообщается и о том, что жена правителя державы тюрков принимала участие в военных предприятиях [Лю Маоцай, 2002, с. 40; Серегин, 2012, с. 67]. С.А. Плетнева называет такое положение остатками «матриархальной вуали» [Плетнева, 1998, с. 531]. Существование женщин-воительниц в степях в разные периоды эпохи средневековья, как отмечает исследовательница, имеет археологические подтверждения, в частности, по материалам известного в археологической литературе *Дмитриевского могильника*, исследованного ею в верховьях р. Северского Донца у с. Дмитриевское Шебекинского р-на Белгородской обл. Могильник принадлежал оседлому и полуседлому алаано-болгарскому населению, относящемуся к кругу салтово-маяцкой культуры — культуры Хазарского каганата [Плетнева, 1967, с. 180—190; 1983, с. 13]. Как показали подсчеты, около 30 % женских захоронений всех возрастов сопровождалось оружием, при преобладании топориков. Причем 70 % всех находок оружия соотносится с захоронениями молодых (18—25 лет) и старческого возраста (50—60 лет) женщин. Полным набором оружия (топориками, луками со стрелами, ножами-кинжалами и даже саблями) нередко сопровождалась юные воительницы. Воительницы похоронены отдельно от мужчин — в одиночных, специально для них сооруженных, могилах-катакомбах и парных с женщинами или детьми. Наиболее представительны в этой серии три погребения. Одиночное захоронение 18-летней девушки, лежавшей вытянуто на спине, головой на ВЮВ в *катакомбе № 5*. Ее инвентарь представляют: сабля, мотыжка, топор, лук и колчан со стрелами, нож, остатки сбруи (в том числе удила и стремяна); пояс с фурнитурой; серьги, бусы, кувшин (рис. 55, 1). Одиночное (?)<sup>1</sup> захоронение юной женщины, лежавшей скорченно на правом боку, головой на ЮЮЗ в *катакомбе № 117*. Ей положили: мотыжку, топор, четыре кинжала, серьги, бусы, зеркало, поясную бляшку и прочие вещи (рис. 55, 2). В *катакомбе № 118* открыто парное захоронение. Обе женщины лежали скорченно на правом боку, головами на ЮВ. В могилу поместили: топор, мотыжку, нож; зеркало, ножницы, кресало (?); перстень, серьгу, браслет, бусы и бубенчики, пояс с пряжкой и бляшкой; керамические кувшин и миску, деревянный сосуд (рис. 55, 3) [Плетнева, 1989, с. 195—213]. Инте-

1. В подрисуночной подписи и на рисунке у коленей женщины отмечены несколько костей второго скелета.

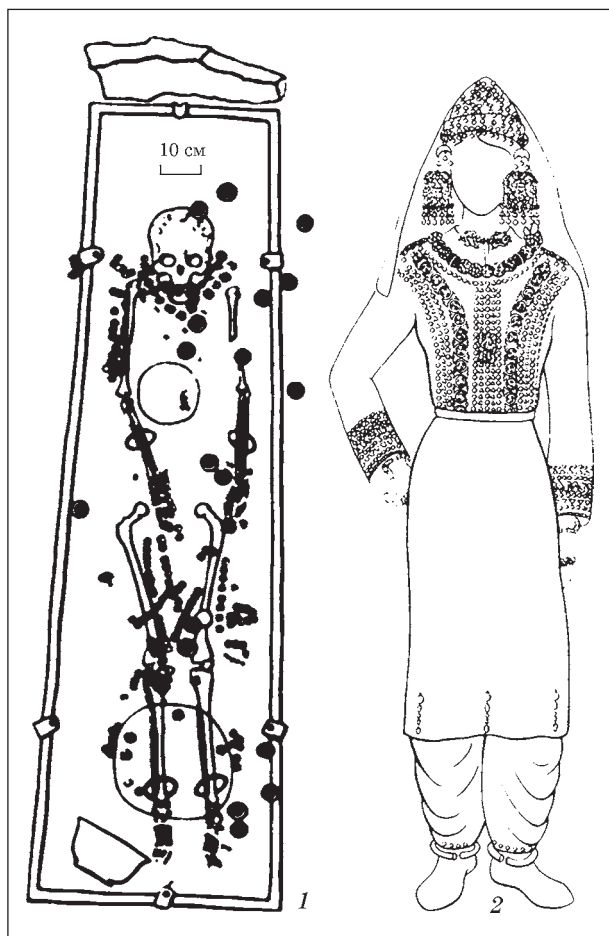

Рис. 55. Дмитриевский курганный могильник, женские погребения в катакомбах: 1 — № 5; 2 — № 117; 3 — № 118 (по: [Плетнева, 1989]); 4 — каменное женское изваяние (по: [Плетнева, 1974])

ресно, что если в последних двух могилах женщины лежали в характерных для них позах, то в первой — в позе, присущей мужчинам.

Материалы погребений амазонок этого могильника позволили сделать два важных, в данном контексте, вывода. 1. Большинство могил женщин с оружием локализовались в окраинной части могильника [Плетнева, 1983, с. 15], т. е. там, где обычно располагаются мужские воинские могилы. 2. Могилы вооруженных женщин соотносятся с ранней фазой существования могильника (условно, периодом захвата новых территорий) и заключительной фазой (когда в конце IX — начале X вв. происходит резкий переход от мирной к военной жизни, связанной с угрозами нападений и битвами) [Плетнева, 1983, с. 18]. Основная масса погребений Дмитриевского могильника датируется IX в. [Плетнева, 1998, с. 534].

Среди археологических материалов Центральной Азии тоже известны женские погребения раннесредневековых тюрков с оружием. Так в двух женских могилах тюркской культуры, раскопанных на территории Саяно-Алтая — *Бертек 34*, *Юстыд XII*, *курган № 2*, предметы вооружения представлены клинковым оружием — кинжалами, сочетавшимися кроме того с конской амуницией [Савинов, 1994; Кубарев, 2005] (рис. 56). Наряду с типичными «мужскими» предметами, в обширных могилах присутствовали характерные «женские» элементы вещевого сопровождения — зеркало, гребень, специфические ушные украшения и предметы рукоделия. Как известно, предметы вооружения являлись одним из наиболее значимых атрибутов воина-кочевника в социуме тюрков

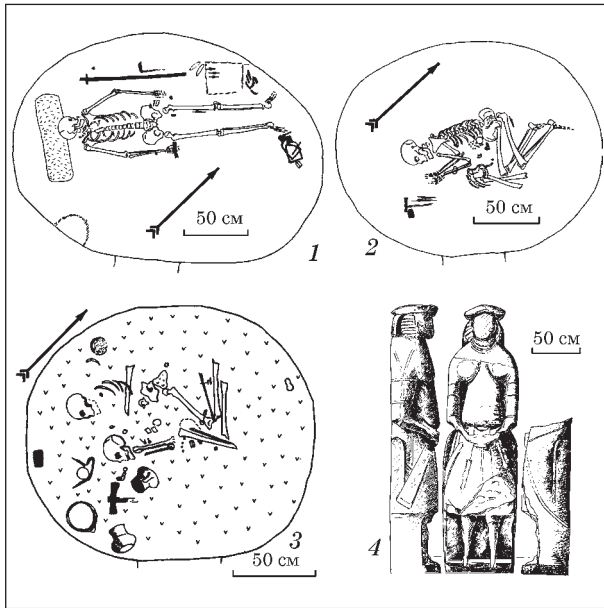

Рис. 56. Тюркская культура, женские погребения: 1 — Бертек 34 (по: [Савинов, 1994]); 2 — Юстыд XII, курган 2 (по: [Кубарев, 2005])

второй половины I тыс. н. э. [Серегин, 2013, с. 116—117]. При этом клинковому оружию — сабле, мечу и кинжалу — отводилась особая культурная и социальная значимость [Дмитриев, 2001]. С одной стороны, кинжал в раннем средневековье рассматривался не только как предмет вооружения, но и как элемент костюма, и отличительный знак ранга знатного воина [Распопова, 1980, с. 79; Овчинникова, 1990, с. 83; Серегин, 2011]. С другой стороны, мечи, кинжалы и копьё упоминаются в письменных источниках как стандартное для тюркских воинов оружие [Худяков, 2007, с. 115—117]. Н.Н. Серегин, подробно рассмотрев предметы комплекса вооружения и их контекст в погребальном обряде раннесредневековых тюрков Центральной Азии, заключил, «что такие находки являются отличительным показателем захоронений мужского населения. Зафиксированные традиции расположения рассматриваемых изделий в могиле в большинстве случаев определялись особенностями их ношения людьми при жизни» [Серегин, 2013, с. 120]. Нарушение же гендерных стереотипов при создании погребений, по мнению этого исследователя, было призвано подчеркнуть особое положение погребенных женщин [Серегин, 2012, с. 64]. Думается, в этом есть определенное противоречие, поскольку наличие кинжалов в двух женских могилах (исходя из выше изложенного) позволяет причислить этих персон к воинскому



Рис. 57. Дмитровка, курган 3, погребение 3: 1, 2 — план и разрез; 3 — фото; 4—11 — инвентарь (по: [Папанова, Тощев, Голик, 2015])

сословию, причем высокого ранга. И в таком случае клинковое оружие не может выступать маркером исключительно «захоронений мужского населения».

Среди **половецких древностей** Северного Приазовья уместно упомянуть погребальный комплекс из недавно раскопанного *курганного могильника* близ с. *Дмитровка* Бердянского р-на Запорожской обл. [Папанова, Тощев, 2014]. *Погребение 3 кургана № 3* впущено в насыпь эпохи бронзы и совершенно в узкой яме подовальной формы (размерами  $1,8 \times 0,7$  м, глубиной  $0,6$  м), ориентированной по линии СВ—ЮЗ (рис. 57). Девушка<sup>1</sup> лежала вытянуто на спине, головой на СВ, лицом к Ю. На правой половине ее грудной клетки лежали два железных наконечника стрел, с обеих сторон у головы — бронзовая и серебряная кольцевидные серьги, четыре бронзовых пуговицы-бубенчика и 11 стеклянных бусин белого цвета; на шее — железная витая гривна [Папанова, Тощев, Голик, 2015, рис. 3]. В составе погребального инвентаря, помимо иных украшений, присутствует шейная гривна. С одной стороны, такие украшения встречаются у половцев только в женских могилах [Потемкина,

на, 2010а, с. 137; 2012, с. 11], с другой стороны, они маркируют захоронения представителей высокого ранга и таким образом относятся к статусным вещам [Потемкина, 2012, с. 24]. Наконечники стрел в этой могиле подтверждают мнение С.А. Плетневой о том, что половецкие женщины обладали той же властью и выполняли те же обязанности, что и мужчины и могли быть воинами/амазонками [Плетнева, 2003, с. 163]. Погребальный комплекс, на основании круга аналогий, датируется X—XI вв. и является первым женским половецким захоронением со статусным предметом в западном Северном Приазовье [Папанова, Тощев, Голик, 2015, с. 54, 58].

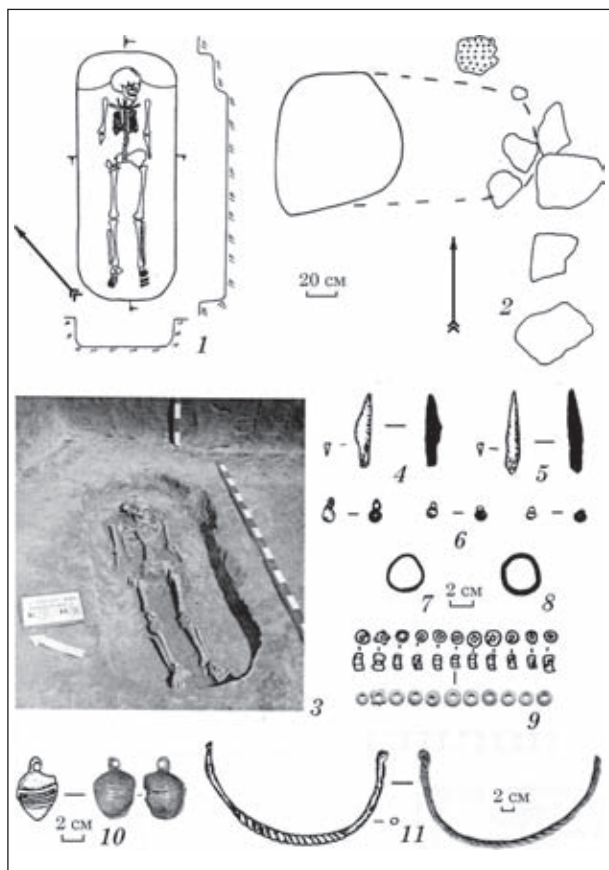
В эпических сказаниях нартвов — легендарных предков осетин, четко прослеживаются амазонские мотивы, ставшие предметом многих разноплановых исследований. Анализ повествований Нартовского эпоса позволил говорить о его скифских корнях [Дюмезиль, 1990; Кузнецов, 1980; Чибиров, 2012, с. 34]. В свою очередь В.А. Кузнецов предположил, что сюжет об амазонках — девах-воительницах и в нартвовский эпос, и в труд Геродота попал из одного источника [Кузнецов, 1980]. В сюжете об отважной дочери Даргавсара, по мнению М.С. Туганова одном из лучших среди мировых сказаний об амазонках [Туганов, 1946, с. 184], повествуется о создании девичьего войска, год овладевавшего тонкостями военного дела и затем победоносно сражавшегося с врагами [Нарты, 1957, с. 40, 45]. В другом сказании в битве, где отчаянно защищались все нарты, девушки сражались вместе с мужчинами [Нарты, 1957, с. 169]. По черкесскому преданию, предки их жили на берегах Черного моря и вели частые войны с воинственными женщинами еммеч, жившими около Сванетии — т. е. в центральных районах Северного Кавказа. По мнению В.А. Кузнецова «отражение мотива амазонок в сочинении Геродота, осетинском нартском эпосе, фольклоре черкесов и карачаевцев свидетельствует не только о древнейших фольклорных связях, но и об исторической реальности амазонок-еммеч, в фольклоре получивших художественно-поэтическую обработку. Широкое распространение амазонской традиции на Кавказе указывает на бытование института женщин-воительниц у ряда древних северокавказских племен» [Кузнецов, 1980, с. 80]. Память о вооруженных отрядах девушек сохранялась и в фольклоре узбеков и каракалпаков Приаралья, где обитали когда-то сакские и массагетские племена кочевников-иранцев. К примеру, в каракалпакском эпосе «Кирк киз» («Сорок девушек») рассказывается о богатырше Гулайим и ее подругах победивших врагов в кровавой сечи. Как отметила исследовательница этих мотивов Л.С. Толстова, в них речь идет об особых девичьих гарнизонах, выполнявших функции своеобразных форпостов на отдаленных границах племени. Как и другие исследо-

1. По определению с. н. с. Института археологии НАН Украины к. и. н. Л.В. Литвиновой — погребенная юношеского возраста (*juventus*).

ватели, она связывает это явление с институтом возрастных классов, когда именно на молодежь возлагалась охрана собственных земель [Толстова, 1964, с. 193—195; Мурзин, Фіалко, 1999].

Убедительными свидетельствами действовавшего в евразийских степях периода средневековья института женщин-воительниц, по мнению исследователей, являются каменные статуи женщин-богатырш. У кыпчаков женские статуи (наряду с мужскими) появились в период, когда часть этого народа начала постепенное продвижение на запад — из Заволжья в Причерноморские степи [Шер, 1966, с. 44—45]. Очевидно, уход основной массы дееспособных мужчин на захват новых территорий и способствовал вынужденному выдвиганию женщин на наиболее важные позиции в обществе, становясь во главе семей, родов (кошей), а возможно и орд [Плетнева, 1998, с. 235].

Одно из таких половецких изваяний (рис. 55, 4), хранящееся в историко-краеведческом музее г. Николаева, превышает 2,8 м (т. е. примерно в 1,5—2 раза больше обычных половецких статуй мужчин и женщин). Речь идет об изображении «поляницы»<sup>1</sup>, детально описанном С.А. Плетневой среди половецких каменных изваяний. Стоящая статуя местами повреждена (сильно оббиты ноги, подол одежды, локти обеих рук, туля «шляпы»). На шее две гладкие гривны. Женщина представлена «в воинском вооружении: с саблей, колчаном, кинжалом. Грудь у нее «подтянута», в отличие от «распущенных» грудей обычных женских статуй, и защищена изображением специальных круглых блях, типичных для воинского костюма мужчин. На рукавах кафтана изображены нашивки — клави, свидетельствующие о высоком положении этой амазонки в половецком обществе. ... вместо сферо-конического шлема, покрывавшего обыкновенно статуи мужчин, «надета» шляпа с полями и тулей, тщательно сбитые остатки которой хорошо видны на верхней поверхности шляпы. Кроме того, лицо статуи было обрамлено рифлеными «рогами», характерными украшениями половецких женщин, а у ушей заметны следы больших колец-серег, возможно с биконическими серебряными «нанизками»... Вот такие, видимые издали головные уборы и отличали костюм женщин-воительниц от мужских». Изваяние относится к XII в. [Плетнева, 1974, № 1205, с. 107, табл. 70; 1998, с. 534]. Исследовательница неоднократно подчеркивала, что половецкая скульптура (и мужская, и женская) портретна. Соответственно, при изготовлении женских статуй имелись в виду какие-то вполне определенные персонажи. Причем иконография женских и мужских изваяний четко различалась. Женские

лица округлые, с большими щеками круглым подбородком; рот в виде небольшого овала с выемкой в середине, реже двугубый реалистичный или тонкий прочерченный (в отличие от мужских — чаще с острым подбородком; ртом, соединенным с усами, реже с бородой). Кроме того, важным моментом в интерпретации изваяния была поза — стоящие мужские фигуры с оружием принадлежали воинам, в то время как сидячие фигуры с ножами и кошельками на поясе воплощали представителей мирной части половецкого общества. Справедливо такое деление и для женских стел. Соответственно упомянутое выше изваяние стоячей вооруженной женщины тоже относится к представителям половецкой военной аристократии. Не исключается при этом, что подобные изваяния принадлежали женам военной знати, которые в отсутствие мужей, помимо исполнения функции хозяйки, выступали реальными охранителями очага и дома, защищаясь от нападения врагов [Плетнева, 1974, с. 107, табл. 74—76].

Имеются некоторые сведения и о могилах воительниц Северо-Причерноморских степей **золотоордынского периода**. Так исследования погребальных комплексов этого периода позволили Г.А. Федорову-Давыдову установить, что оружие в женских могилах представлено главным образом колчанными наборами стрел и копьями. Такой относительно скудный ассортимент оружия явно существенно уступает номенклатуре наборов вооружения из мужских погребальных комплексов. Кроме того, с могилами воительниц соотносятся конская упряжь и средства управления конем — чаще всего это удила и стремяна, реже седла и единичной находкой представлена плеть. Но и с предметами сбруи или конем женщины хоронили значительно реже, чем мужчины. В целом же количество погребений воительниц этого периода незначительно [Федоров-Давыдов, 1966, с. 116—117; 129].

В качестве косвенного свидетельства причастности женщин позднего средневекового периода к боевым действиям может послужить экспонат одного из музеев Австрии. В его экспозиции, среди мужского защитного доспеха, выставлена и женская защитная амуниция в виде нарядного платья (рис. 58), мастерски вытопленного в металле.

**V. Новое время.** Относительно воинственности женщин этого периода говорят документы XVII—XVIII вв. В них засвидетельствовано, что украинские женщины из богатых магнатских семей, а также казацкой военной старшины иногда вмешивались в политические и военные дела [Брель, Діденко, 2015, с. 1]<sup>2</sup>. К примеру,

1. Т. Потемкина усматривает в этом изваянии подделку конца XVIII—XX в., сделанную на заказ какого-то помещика, но никак не аргументирует эту версию [Потемкина, 2010].

2. Выражаю искреннюю благодарность О. Брель — старшему научному сотруднику отдела «Музей Б. Хмельницкого» Национального историко-культурного запозадника «Чигирин» за возможность воспользоваться материалами еще не вышедшей из печати статьи.



Рис. 58. Защитная амуниция средневековых воинов в экспозиции музея (Австрия)

в этнографическом исследовании известного немецкого ученого и путешественника Иоганна Готлиба Георги (1729—1802 гг.), изданном в Германии и России, украинские женщины «большую часть, могут похвастаться красавицами, но не изнежены, и имеют мужское почти свойство, что касается до мужества и твердости; ибо многія изъ нихъ, въ прошедшій войны особливо за свою свободу, наряду съ мужьями, или братьями, своими сражались храбро противъ своихъ непріятелей, не только будучи переодеты въ мужское платье, но и въ собственномъ своемъ, особливо при защите городовъ и крепостей; при томъ оне нраву веселаго, открытаго, вольнаго; трудолюбивы больше, нежели мужчины, но не въ порабощеніи у мужей, а какъ подруги и помощницы ихъ, оказывая подобающее повиновение воле мужей своихъ ...» [Георги, 1799, с. 345—346].

Погребения этого периода в данной выборке не представлены. Однако, рискну привести здесь результаты раскопок *сотенного местечка Стайки* в Среднем Поднепровье, расположенного близ с. Стайки Кагарлыкского р-на Киевской обл. Там же был исследован участок кладбища жителей этого местечка казацкого периода [Петраускас, Готун, Квітницький, 2007]. По антропологическим исследованиям погребенных, и прежде всего проценту травматических повреждений черепа, отмечены агрессивность популяции и участие населения в военных конфликтах. Зажившие травмы черепа зафиксированы у четырех мужчин и одной женщины. У женщины из *могилы № 05-1* на левой теменной кости, недалеко от венечного шва, хорошо видна зажившая вмятина овальной формы от удара тупым предметом. В целом травмы черепа отмечены у 16,7 % женской выборки. Кроме того, имеются травмы и посткраниального скелета у четырех из семи женщин (57,1 %). Чаще они, как и у мужчин, в области



Рис. 59. Жанна д'Арк, миниатюра второй половины XV в.

грудной клетки (ребра, позвоночник), кистей и стоп. По мнению А.Д. Козак большая часть травм женщин (переломы ключицы, ребер и травмы черепа), как и мужчин, вызвана прямым насилием [Козак, 2014, с. 120], что вполне вероятно, связано с непосредственным участием в сражениях. Могильник датируется, как и местечко, XVII—XVIII вв.

**Исторические персонажи** (как отдельные личности, так и военные отряды / подразделения женщин), вполне отвечающие представлениям об амазонках, известны с периода позднего средневековья вплоть до сегодняшних дней. И, вероятно, наиболее известной и популярной среди них является *Жанна д'Арк*, прозванная Орлеанской девой (1412—1431) — национальная героиня Франции (рис. 59). В 17-летнем возрасте, отличаясь мастерством в верховой езде и владении оружием, она была одной из командующих французскими войсками в ходе Столетней войны 1337—1453 гг. Армия под ее командованием, сняв осаду англичан, в 1429 г. освободила Орлеан и ряд других городов. В 1430 г., в результате предательства, была захвачена бургундцами в плен и передана англичанам, которые осудили ее как еретичку и сожгли на костре. В 1920 г. католическая церковь канонизировала Жанну д'Арк, причислив к лику святых [Левандовский, 1962; Райцес, 2003].

Среди участников испанских завоевательных походов в Центральную и Южную Америку конца XV—XVI вв. хорошо известна *Каталина*



Рис. 60. Портрет Каталины Эрасо — женщины-конкистадора работы Франсиско Пачеко (?)

Эрасо — женщина конкистадор (рис. 60) из г. Сан-Себастьяно (1592—1650 гг.). Сбежав из монастыря доминиканок в 15-летнем возрасте, в мужском платье под именем Франсиско де Лойола она перебралась в Новый Свет, где сражалась за Испанию и ее короля. Позднее в Чили уже под именем Алонсо Диас Рамирес де Гусман вступила в действующую армию. За боевую отвагу ей присвоили офицерский чин и назначили капитаном отряда конкистадоров. В одном из сражений Каталина Эрасо получила серьезное ранение и, исповедуясь, была вынуждена открыть свой пол. Ее заслуги (несмотря на участие в многочисленных дуэлях), очевидно, были настолько значимы, что папа Римский Урбан VIII благословил ее носить мужскую одежду. Со временем ее стали почитать как национальную героиню Испании [Eraso, 1996].

История знает и имена королев-воительниц. Среди них одна из самых влиятельных правительниц Анголы времен борьбы с португальцами — *Нзинга из Матамбы*, жившая в XVII в. Кроме всего прочего, она известна и тем, что пила кровь людей, приносимых в качестве священных жертв, и содержала гарем из 60 мужчин, одетых в женские наряды [Forbes, 1851].

В Русской армии первой женщиной-офицером была *Надежда Андреевна Дурова*, известная также под именем Александра Андреевича Александрова, (1783—1866 гг.) или кавалерист-девица (рис. 61). Выросшая в семье гусарского ротмистра, она с детства была знакома с верховой ездой и оружием. В 23-летнем возрасте, покинув дом и переодевшись в мужской костюм, присоединилась к донскому казачьему полку С.Ф. Балабина. Затем, в составе Конно-Польского уланского полка приняла участие в



Рис. 61. Портрет Надежды Дуровой — «кавалерист-девицы» работы А. Брюллова

боях, и за спасение жизни офицера была награждена солдатским Георгиевским крестом. В 1807 г., из-за прошения отца вернуть ее домой, Н. Дурова попала на аудиенцию к Александру I и получила от царя разрешение продолжить службу (под именем А.А. Александрова) в Мариупольском гусарском полку в чине корнета. В 1812 г. участвовала в сражении под Смоленском и в Бородинском сражении. Отличилась в военных кампаниях 1813 г., за что была отмечена несколькими наградами и в 1816 г. вышла в отставку в чине штаб-ротмистра. Надежда Дурова умерла в возрасте 83 лет и была похоронена в мужском платье с воинскими почестями — под троекратный ружейный залп [Дурова, 1985; Смиренский, 1985].

Единственными реальными воительницами, подробно описанными в этнографической литературе, считаются *Амазонки Дагомеи* (позже Бенин) — представительницы народности фон государства, основанного в XVII в. в Западной Африке. Это военизированное государство, устройство которого было подчинено практически непрерывным захватническим войнам, имело прекрасно вышколенную армию [Кузнецов, Лунев, 1974]. Женщины-воительницы, известные как черные амазонки, более 200 лет составляли одну из главных боевых единиц армии королевства Дагомея. Женский военный корпус Дагомеи был создан в период правления (1645—1685 гг.) третьего короля Хоугбаджа. Вначале корпус предназначался для охоты на слонов, дабы освободить от этого занятия мужчин, необходимых для военной службы. Позднее король стал привлекать их в качестве телохранительниц во дворце. Позже,





Рис. 62. Черные амазонки Дагомеи вместе с воинами-мужчинами (по: [Alpern, 2011])

в пору правления (1818—1858 гг.) короля Гхезо в армию набирались и мужчины, и женщины (рис. 62). Женщины готовились к военной карьере с восьми лет и попадали в армию либо добровольно, либо насильно, если мужа или отца жаловались королю на их плохое поведение. В женском подразделении царили суровая дисциплина и жесткая иерархия, а большую часть времени занимала военно-физическая подготовка, в том числе ритуальные танцы. К середине XIX в. женщины составляли от 1 до 6 тысяч человек, что соответствовало почти трети всей численности армии. Женщины-солдаты составляли самостоятельные подразделения с командиршей во главе каждого из них. Их вооружение первоначально составляли копья, булавы, ножи для ближнего боя и длинные лезвия на древках, которыми амазонки отрубали головы плененным врагам. Позже к ним добавились винчестеры. Кроме того амазонки участвовали в исполнении приговоров, т. к. карательный отряд состоял исключительно из женщин. У каждой амазонки был личный раб, кроме того им было разрешено употребление алкоголя и табака.

По описаниям французов, участвовавших в сражениях 1892 г., в ближнем бою бесстрашным черным амазонкам не было равных — они оставляли вокруг себя горы трупов и, даже оставшись в одиночестве, готовы были сложить головы за своего правителя. В сражении при Адегоне знаменитый корпус амазонок Дагомеи был разбит, понеся огромные потери. Король Беханзин с остатками своей армии бежал на север, где и затерялись следы отважных амазонок Дагомеи. Последняя чернокожая амазонка по имени Нави умерла в ноябре 1979 г.

в бенинской деревне Кинта в возрасте более ста лет [Forbes, 1851; Alpern, 2011].

Здесь уместно вспомнить и роту амазонок в войске императрицы Екатерины II. Идея создания этой роты принадлежала генерал-губернатору Крыма — светлейшему князю Г.А. Потемкину-Таврическому, отмечавшему особую храбрость греков и их жен. Дабы удивить и порадовать государыню, он направил из Петербурга повеление подполковнику Балаклавского Греческого полка К.Ю. Чапони срочно организовать Амазонскую роту из вооруженных женщин. В марте—апреле 1787 г., к приезду императрицы в Крым, рота была сформирована «из благородных жен и дочерей балаклавских греков, в числе 100 особ». Капитаном Амазонской роты была назначена жена ротного капитана полка Сарданова — Елена Ивановна Сарданова (впоследствии Шидянская) [Есипов, 1886, с. 72]. За два месяца женщин обучили стрельбе, фехтованию, верховой езде, а также держать строй и перестраиваться (рис. 63). У каждой из них была при себе небольшая сабля и ружье на три выстрела порохом [Селиванова, 2010, с. 80]. Как сообщал Г. Есипов, встретить императрицу нужно было «близ Балаклавы у деревни Кадыковки, и рота, под начальством Елены Ивановой, была построена в конце аллеи, уставленной апельсинными, лимонными и лавровыми деревьями, простиравшейся на четыре версты в длину и усеянной лаврами» [Есипов, 1886, с. 73]. Потемкин просил позволения у государыни стрелять Амазонской роте, встретившей ее. Однако она запретила, «и подозвав, чрез переводчика Таврено, начальника их, Сарданову, подала ей руку, поцеловала в лоб, и потрепав по плечу,

сказала: «поздравляю вас, Амазонский Капитан, — ваша рота исправна, — Я ею очень довольна». Потемкин торжественно радовался» [Дуси, 1844, с. 268]. После отъезда императрицы рота была распущена. Тем не менее, основная идея и цель этой затеи была достигнута: с одной стороны, произвести яркое впечатление, в том числе, и на высоких иностранных гостей из свиты путешествовавшей императрицы (о чем они поделились в своих воспоминаниях); с другой стороны — подчеркнуть мощь державы, в армии которой задействованы и женщины.

*Отряд женщин-стражниц* существовал в середине XIX в. в Сиаме. Король этого государства Монгкут нанял стражу, состоящую из четырехсот женщин. Однако это женское подразделение исполняло исключительно церемониальные функции и, соответственно, женщины там не принимали непосредственного участия в военных сражениях [Forbes, 1851].

**VI. Новейшее время.** Говорить об амазонках можно и относительно периода новейшей истории, наполненного революциями и войнами. Немало их воевало на фронтах Первой мировой войны. Среди них нельзя не вспомнить *Антонину Тихоновну Пальшину-Придатко* (1897—1992 гг.), судьба которой напоминает историю Надежды Дуровой. Она родилась в д. Шевырялово Вятской губернии (Россия), окончила церковно-приходскую школу и работала швеей. Поскольку на фронт девушку брать не хотели, она обрезала косы, купила солдатское обмундирование, коня и в сентябре 1914 г. записалась добровольцем под именем Антона Пальшина. После прохождения курса обучения, была направлена в кавалерийскую часть на Кавказский фронт, где принимала участие в кавалерийских атаках и выносила с поля боя раненых. В бою под турецкой крепостью Гасанкала, после гибели командира, повела бойцов в атаку, в результате тяжелого ранения попала в госпиталь, где ее тайна была разоблачена. После выздоровления ее отправили обратно в г. Сарапул. В 1915 г., по окончании курсов сестер милосердия, попадает на Юго-Западный фронт в эвакогоспиталь в г. Львове. Вновь передевшись в мужское обмундирование, А. Тихонова пристала к шедшему на фронт обозу и оказалась в 75-м пехотном Севастопольском полку. На службе в 8-й армии генерала А. Брусилова, в разведке взяла «языка». Осенью 1915 г. личным приказом генерала А. Брусилова «*Антон Тихонов Пальшин (он же — Антонина Тихоновна Пальшина)*» за проявленные в боях подвиги и храбрость была награждена Георгиевским крестом 4-й степени и Георгиевской медалью, кроме того ей присвоен чин ефрейтора и получено назначение командиром отделения. За бой под г. Черновцы, в котором после гибели командира А. Пальшина повела взвод в атаку и была тяжело ранена, генерал Брусилов лично наградили ее Георгиевским



Рис. 63. Костюм воительницы из роты амазонок императрицы Екатерины II (по: [Есипов, 1886])

крестом 3-й степени и присвоил чин младшего унтер-офицера. Позднее, в 1919 г. вместе с мужем участвовала в боях за Ростов, Ставрополь и Краснодар. Антонина Тихоновна Пальшина скончалась на 96-м году жизни в г. Сарапуле [Самсонов, 1982; Панафідін, 2015].

Не менее известна и *Мария Леонтьевна Бочкарева* (1889—1920 гг.) (по прозвищу «Яшка»), которую называют последней амазонкой Российской империи или русской Жанной д'Арк [Макеев, 2012; Руднев, 2015]. В отличие от упомянутых выше героинь, она вступила в армию в женском облике. В ноябре 1914 г., после телеграммы царю Николаю II, по высочайшему разрешению 25-летней Марию зачислили вольнонаемной в 4-ю роту 25-го резервного батальона. В феврале 1915 г. сформированный в Сибири полк получил назначение под Молодечно, во 2-ю армию. В начале весны 1915 г. часть оказалась на Германском фронте, где Бочкарева проявила себя храбрым солдатом: ходила в штыковые атаки, вытаскивала раненых с поля боя, сама несколько раз была ранена и попала в госпиталь. За боевое отличие она получила полный бант Георгиевских крестов (все четыре степени) и несколько медалей и была про-



Рис. 64. 1 — Смотр 1-го Петроградского женского батальона смерти командующим Петроградским военным округом генералом П.А. Половцовым; 2 — Добровольцы Женского батальона на площади перед Зимним дворцом 7 ноября 1917 (по: [Бочкарева, 2001])



изведена в звание младшего унтер-офицера и затем старшего унтер-офицера [Дроков, 1993, с. 164]. В мае 1917 г. М. Бочкарева выступила с инициативой создания женского батальона, которую поддержали главнокомандующий генерал А.А. Брусилов и военный министр А.Ф. Керенский. Уже 19 июня 1917 г. Временным правительством был образован первый женский батальон смерти (рис. 64), а 21 июня вручено знамя с надписью «Первая женская военная команда смерти Марии Бочкаревой». Генерал Л.Г. Корнилов от фронтового командования преподнес Яшке револьвер и саблю с золотым эфесом, а А.Ф. Керенский зачитал приказ о производстве ее в прапорщики. И уже через день батальон (300 женщин) отправился на передовые позиции. В начале июля под Сморгонью женский батальон пошел в атаку, но попав под шквальный огонь неприятельской артиллерии и не поддержанный мужской частью корпуса, понес огромные потери. Бочкарева была контужена и отправлена в петроградский госпиталь, но позже вернулась на

передовую и стала командовать полком. Добровольные женские части формировались по всей стране. В июне 1917 г. был объявлен приказ о создании первой Морской женской команды. К октябрю были сформированы женские отряды в Петрограде, Москве, Киеве, Минске, Полтаве, Харькове, Одессе, Мариуполе, Баку, Саратове, Симбирске, Смоленске, Иркутске, Вятке. Однако в связи с большевистским переворотом, когда ударный женский батальон (отделившийся от формирования Бочкаревой), выстроенный во дворе Зимнего, был разоружен и фактически истреблен, к концу октября 1917 г. боевые женские подразделения были расформированы. Батальон Бочкаревой был срочно отправлен на поддержку Керенского, но позже тоже расформирован. Зимой 1918 г. М.Л. Бочкарева была задержана большевиками и за отказ сотрудничать с новыми властями обвинена в связях с генералом Корниловым, но ей удалось бежать. Позднее, 7 января 1920 г. в Томске она была арестована и посажена в тюрьму, затем переведена в Красноярск, а 16 мая ее расстре-

ляли как непримиримого и злейшего врага рабоче-крестьянской республики [Botchkareva, 1919; Дроков, 1993, с. 165—168; 2010; Бочкарева, 2001; Руднев, 2015].

В годы **Второй мировой войны** женщины многих стран уходили на фронт и непосредственно участвовали в сражениях. Они с честью выполняли свой долг во всех родах войск наравне с мужчинами. По масштабам мобилизации женского контингента в ряды Вооруженных Сил СССР существенно превосходил другие государства. В соответствии с 13-й статьей Закона о всеобщей воинской обязанности, принятого IV сессией Верховного Совета СССР 1 сентября 1939 г., женщины наряду с мужчинами имели право нести воинскую службу. Созданный 30 июня 1941 г. Государственный комитет обороны (ГКО) принял ряд постановлений о мобилизации женщин для несения службы в войсках ПВО, связи, внутренней охраны, на военно-автомобильных дорогах. Было проведено несколько мобилизаций в Военно-Морской Флот, в Военно-Воздушные Силы. Почти все зенитные части были укомплектованы молодыми женщинами в возрасте от 18 до 25 лет. Стали формироваться женские авиационные полки [Мурманцева, 1974, с. 119]. Всего в годы Второй мировой войны на военную службу было призвано 490235 женщин. Зачисление женщин в Вооруженные Силы осуществлялось преимущественно из числа добровольцев [Барсукова, 2012, с. 11]. Многие женщины-солдаты и офицеры служили в боевых войсках. Среди них были связисты, радистки, разведчицы, снайперы, зенитчицы, пулеметчицы, танкисты, летчицы, медсестры, санинструкторы и др. Курсы Всеобуча за время войны подготовили: 300000 медсестер, свыше 500000 сандружинниц, 6097 минометчиц, 4522 танковых пулеметчиц, 7796 ручных пулеметчиц, 15290 стрелков-автоматчиц, 45509 связисток, 2484 стрелков-снайперов [Свердлова, 1942; Мурманцева, 1974, с. 128—129].

О подвигах женщин во Второй мировой войне написано не мало [Свердлова, 1942; Бойкова и др., 1964; Мурманцева, 1974; Стеценко, 2015 и др.]. Приведу лишь некоторые из их имен. *Нина Андреевна Онилова* — командир пулеметного расчета Чапаевской дивизии Приморской армии, во всех сражениях отбивала огнем атаки противника и неоднократно выходила со своим взводом из окружения. Награждена орденами Ленина и Красного Знамени, посмертно ей было присвоено звание Героя Советского Союза.

Пожалуй, самым известным из трех женских авиаполков был 46-й Таманский гвардейский ночной бомбардировочный авиационный полк, прозванный фашистами полком «ночных ведьм». *Евгения Андреевна Жигуленко* была лучшим стрелком-бомбардиром этого полка, за годы Войны совершила 968 боевых выле-

тов. Она награждена орденом Ленина, двумя орденами Красного Знамени, двумя орденами Красной Звезды, медалью «За оборону Кавказа», орденом Отечественной войны I степени и удостоена звания Героя Советского Союза. В составе других авиационных частей сражались женщины-летчицы: штурман 305-го авиационного полка *А.А. Егорова-Тимофеева*, ставшая Героем Советского Союза; командир 101-го авиационного полка дальнего действия *В.С. Гризодубова*, Герой Советского Союза; старший лейтенант *Екатерина Зеленко* посмертно награждена орденом Ленина; старший лейтенант *Л.И. Шулайкина* и другие.

Среди женщин-снайперов, наносивших серьезные удары по врагу, упомяну *Розу Шанину* — одиночного снайпера, которая стала первой женщиной — кавалером Ордена Славы и *Людмилу Павличенко*, одну из наиболее успешных женщин-снайперов в истории.

Не менее известна *Александра Ращупкина* — женщина механик-водитель танка Т-34. В армию пришла в мужском обличье и долгое время даже члены экипажа, называвшие ее «Сашка-сорванец», не знали, что вместе с ними воюет женщина, пока она не получила серьезное ранение. Участвовала в боях за Сталинград и освобождение Польши.

*Юлия Владимировна Друнина* — старшина медицинской службы в ходе одной из наступательных операций вынесла с поля боя 17 бойцов с их оружием. За боевые отличия была награждена орденом Красной звезды и медалью «За отвагу».

Одной из многих участниц партизанского движения была *Лиза Чайкина*. За активную пропагандистскую и разведывательную работу на оккупированной немцами территории 22 ноября 1941 г., после жестоких пыток, была казнена гестаповцами. За отвагу и героизм ей присвоено звание Героя Советского Союза [Свердлова, 1942; Бойкова и др., 1964; Мурманцева, 1974; Стеценко, 2015].

Список имен женщин-воительниц можно продолжать бесконечно, однако еще больше имен осталось, к сожалению, неизвестными. За подвиги в боях 96 женщинам присвоено звание Героя Советского Союза, свыше 150 тыс. женщин награждены боевыми орденами и медалями, при этом многие удостоены наградами не единожды: 200 из них отмечены одним или двумя орденами солдатской славы, четыре стали полными кавалерами ордена Славы [Барсукова, 2012, с. 12].

В государствах-участницах Второй мировой войны женщины также воевали наравне с мужчинами и с первых дней войны были задействованы в различных родах войск. В Англии, США, Германии, Франции и других странах создавались женские военные корпуса и бригады, женщины вступали в народное ополчение и участвовали в движении сопротивления. При-

чем возраст не принимался во внимание. Так, к примеру, 77-летняя госпожа Пола Тита из штата Пенсильвания вступила в бой на следующий день после нападения на Перл-Харбор в качестве корректировщика авиационного огня. Женский армейский корпус США (WAC) стал первым контингентом чернокожих женщин, отправленным в район боевых действий. Королева Великобритании Елизавета II в годы Второй мировой войны, в 18-летнем возрасте, вступила в женский отряд самообороны, где прошла специальную подготовку. Она овладела специальностью водителя грузового транспорта и механика и получила звание лейтенанта вооруженных сил, чем очень гордилась. Королева Елизавета — единственная женщина — глава государства, служившая в армии в годы Второй мировой войны. Не менее отчаянно сражались женщины и на стороне противника [Женщины ..., 2011; Женщины-воины, 2015].

В наши дни в армиях многих государств, наряду с мужчинами, служат и женщины. В ряде стран женщины подлежат обязательному призыву в армию: в Северной Корее, Китае, Тайване, Эритрее, Перу, Малайзии, Бенине, Ливии и Израиле. В Ливии, до падения режима Муаммара Каддафи, кроме служащих в армии женщин, существовало элитное подразделение женщин-телохранительниц, называвшееся «Амазонки Каддафи» или «Революционные монахини». Это подразделение возникло в начале 1980-х годов для охраны и поддержания имиджа лидера государства. Ливийский диктатор лично отбирал претенденток, которые затем обучались владению холодным и огнестрельным оружием, и рукопашному бою, и давали обет целомудрия. Обычно во время поездок по стране и за рубежом его сопровождал отряд из 15—40 (по разным источникам) амазонок. Во время очередного покушения на Каддафи жизнь ему спасла одна из охранниц по имени Айша. Сам Каддафи неоднократно повторял, что его амазонки — это символ его веры в эмансипацию женщин. Подразделение прекратило свое существование в 2011 г. после гибели Каддафи в результате гражданской войны [Šupová, 2011].

В Израильской армии женщины составляют 33 % солдат. Они служат в сухопутных войсках, во флоте и в авиации. Эту армию отличают два обстоятельства, связанные с военнослужащими женщинами. Во-первых, это единственная армия, которая отправляет женщин-призывников на фронт для участия в боевых действиях. Во-вторых, женщина может получать в этой стране генеральское звание. Так, впервые в истории Израиля Орна Барбивай (глава Управления кадров Генштаба Армии обороны Израиля) в 2011 г. была представлена к званию генерал-майора.

Во Франции, Великобритании, США, Германии, Канаде, Австралии, Украине, Бело-

руссии, России, Кубе и многих других странах женщины служат в армии на добровольных началах, при этом в некоторых армиях для них существует ряд ограничений — к примеру, запрет службы на флоте, управления танком и субмариной (Великобритания), запрет участия в настоящих боевых действиях (США). В Вооруженных Силах Украины ныне служат более 17 тысяч женщин, среди которых около 1600 офицеров. Около 40 % современных женщин-воительниц проходят воинскую службу по контракту во всех видах и родах войск. Больше всего они представлены в соединениях и частях Сухопутных войск, Воздушных Сил и Высокотемпературных десантных войсках Вооруженных Сил Украины [Гриб, 1993; Эдуардов, 1996; Дубчак, 2008; Клещенко, 2012].

Естественно, что такое положение актуально для мирного времени, в военное время мобилизованными могут быть и представительницы женского пола, как это принято на Кубе. Символом женщины-воина сегодняшнего дня выступает Надежда Викторовна Савченко — старший лейтенант, штурман-оператор вертолета Ми-24 3-го отдельного полка армейской авиации Воздушных сил Украины. В 2004—2005 гг. в составе украинского миротворческого контингента миссии в Ираке она служила стрелком 3-й роты 72-го отдельного механизированного батальона. В 2014 г. принимала участие в боевых действиях на востоке Украины, за что получила звание Герой Украины [Савченко, 2015]. Сила воли и отвага этой молодой женщины сродни амазонкам.

\* \* \*

Привлечение и анализ разнородных и разновременных источников «подняли на поверхность» огромный информационный пласт. Однако я не ставила перед собой цель собрать ВСЮ имеющуюся информацию о женщинах-воительницах всех времен и народов, поскольку это уже тема иного глубокого исследования. Мне хотелось условно обозначить на карте мира те пункты, которые отмечали в той или иной мере присутствие женщин-воинов, вполне соответствующих представлениям об амазонках.

В свое время А.М. Хазанов заметил, что отдельные погребения вооруженных женщин «встречаются в степях Восточной Европы от скифского времени до золотоордынского» [Хазанов, 1970, с. 142]. Приведенный выше обзор археологических памятников позволяет говорить о более широких пространственных (евразийских) и хронологических пределах распространения этого явления. Но если в большинстве случаев погребения вооруженных женщин единичны, то в могильниках кочевников раннего железного века они представлены во множестве. Так, в савроматской культуре они составляют не менее

20 % от всех могил с оружием [Смирнов, 1984, с. 34], а в скифской — более 25 % [Бунятян, 1982, с. 184]. С одной стороны, такие показатели могут говорить о неспокойных и нестабильных политических ситуациях. С другой стороны, это может свидетельствовать в пользу вполне сложившихся погребальных традиций на завоеванных / подчиненных территориях, когда уже заканчивался (по определению С.И. Лукьяшко) «процесс закрепления за кочевыми кланами определенных территорий» [Лукьяшко, 1999, с. 196] и когда уже хоронили всех без исключения членов общества. Кроме того, травматические повреждения останков скелета, и в особенности черепа, являются наиболее прямым доказательством межличностного насилия и войн [Walker, 2001, p. 573; Карстен и др., 2015, с. 130]. Характер травм и их локализация, отмеченная в ряде захоронений, позволяет говорить о том, что женщины активно участвовали в сражениях с вооруженным противником. В то же время большее количество мужских погребений по сравнению с женскими (не только с оружием, но и в целом) характерно для подвижных кочевых социумов [Балабанова, 2009, с. 83—84; Серегин, 2012, с. 62].

Заканчивая эту часть своего исследования, приведу слова Кэролайн Джонс-Блэй относительно женщины-воина. «Вывод, что некоторые женщины занимали положение воинов в рассмотренных обществах, является бесспорным. У нас есть не только письменные и иконографические доказательства, но и женские захоронения безусловно воинского характера. Я ни в коем случае не полагаю, что индоевропейское общество было переполнено женщинами, пренебрегающими традиционными женскими обязанностями ради положения воина. Основываясь на хорошо известных данных, я считаю, что достаточное количество индоевропейских женщин было вовлечено в военную сферу, что они были не причудой природы. Они или выступали на авансцену, когда общество нуждалось в них, либо просто общество не отличалось жестким распределением ролей по половому признаку, которое мы ему приписывали с 19 в. Именно этот взгляд прошлого столетия заслонял от нас явные доказательства и мешал видеть очевидное» [Джонс-Блэй, 1997, с. 71]. Приведенный отрывок касается женщин индоевропейского мира, тем не менее, он удивительно точно формулирует главную мысль (или скорее вывод) моего исследования о том, что женщины-воительницы реально существовали — причем это не узколокальное или узкохронологическое, а общеисторическое явление. И причинами, побудившими женщин взяться за оружие, являются военные конфликты, возникавшие практически везде, где обитал человек, начиная с периода раннего палеолита и кончая 21 веком, то есть фактически сегодняшним днем.

*Абрамова М.П.* Нижне-Джуглатский могильник. — Нальчик, 1972. — 76 с.

*Абрамова М.П., Петренко В.Г.* Погребения сарматского времени из Ставрополя // Памятники Евразии скифо-сарматской эпохи. — М., 1995. — С. 35—55.

*Александрова З.Е.* Словарь синонимов русского языка. Практический справочник. — М., 2011. — 568 с.

*Алексеева Т.И., Бадер Н.О.* Homo Sungirensis. Верхнепалеолитический человек: экологические и эволюционные аспекты исследования. — М., 2000. — 468 с.

*Ашик А.Б.* Часы досуга с присовокуплением писем о Керченских древностях. — Одесса, 1850. — 197 с.

*Багаутдинов Р.С., Мышкин В.Н.* Мужской и женский набор вещей у кочевников Самаро-Уральского региона в VI—IV вв. до н. э. // Вестн. Самарс. ГУ. — 2013. — № 2 (103). — С. 44—48.

*Бадер О.Н.* Сунгирь верхнепалеолитическая стоянка. — М., 1978. — 254 с.

*Бадер О.Н.* Сунгирь. Палеолитические погребения // Позднепалеолитическое поселение Сунгирь (погребения и окружающая среда). — М., 1998. — С. 5—158.

*Балабанова М.А.* Половозрастная структура населения позднесарматского времени Нижнего Поволжья // РА. — 2009. — № 3. — С. 79—88.

*Барсукова Н.В.* Женщины в Вооруженных Силах СССР в годы Великой Отечественной войны 1941—1945 гг. // Омск. науч. вестн. — 2012. — № 5 (112). — С. 11—13.

*Батиева Е.Ф.* Антропология погребения из 10 кургана Кобяковского могильника // Сарматы и их соседи на Дону: Материалы и исследования по археологии Дона. — Ростов-на-Дону, 2000. — Вып. I. — С. 95—99.

*Березовица Д.Т., Покровська С.Ф., Фурманська А.И.* Курганы эпохи бронзы поблизу с. Мар'янського // АП УРСР. — 1960. — Т. IX. — С. 102—126.

*Берсенева Н.А.* О подходах к изучению милитаризации синташтинского общества // КСИА РАН. — 2013. — Вып. 231. — С. 36—43.

*Бессонова С.С.* Погребение IV в. до н. э. из Трехбратного кургана // Скифские древности. — К., 1973. — С. 243—252.

*Бессонова С.С.* Погребение № 3 из Среднего Трехбратного кургана // Трехбратные курганы. Курганный группа второй половины IV—III вв. до н. э. в Восточном Крыму. — Симферополь; Бонн, 2008. — С. 61—67.

*Бессонова С.С., Быковская Н.В., Детерлинг Й., Ломтадзе Г.А., Лоренц А., Кройц П.-А., Трейстер М.Ю.* Трехбратные курганы. Курганный группа второй половины IV—III вв. до н. э. в Восточном Крыму. — Симферополь; Бонн, 2008. — 287 с.

*Богаченко Т.* Женщины-воительницы южнорусских степей: Исторические основы сказаний. — Saarbrücken, 2011. — 248 с.

*Бойкова А.Т., Тузьмина П.М., Тинькова И.К.* (сост.). В грозные годы. Сборник материалов о героических подвигах женщин Карелии в годы Великой Отечественной войны 1941—1945 гг. — Петрозаводск, 1964. — 245 с.

*Болтрик Ю.В., Фиалко Е.Е., Чередниченко Н.Н.* Бердянский курган // РА. — 1994. — № 3. — С. 140—156.

*Бочкарева М.* Яшка. Моя жизнь крестьянки, офицера и изгнанницы. В записи И. Дон Левина. — М., 2001. — 420 с.

*Брашинский И.Б.* Раскопки скифских курганов на Нижнем Дону // КСИА. — 1973. — Вып. 133. — С. 54—61.

*Брашинский И.Б., Демченко А.И.* Исследования Елизаветовского могильника // КСИА. — 1969. — Вып. 116. — С. 11—117.

*Брель О., Діденко Я.* Фрагменти жіночого костюму XVII ст. (за результатами археологічних досліджень

- козацького цвинтаря XVI—XVII ст. у Чигирині // Музейні читання. — К., 2015. — друкується.
- Бужилова А.П., Соколова М.А.* Травмы и социальное окружение (по материалам сарматских погребальных комплексов) // Тез. докл. II Междунар. конф. «Скифы и сарматы в VIII—III вв. до н. э.», посвящ. пам. Б.Н. Гракова. — Азов; Ростов-на-Дону, 2004. — С. 16—19.
- Бунятян Е.П.* Методика социальной реконструкции по данным рядовых скифских могильников // Теория и методика археологических исследований. — К., 1982. — С. 136—184.
- Гайдукевич В.Ф.* Боспорское царство. — М.; Л., 1949. — С. 624 с.
- Галанина Л.К.* К проблеме взаимоотношений скифов с меотами (по данным новых раскопок Келермесского курганного могильника) // СА. — 1985. — № 3. — С. 156—165.
- Галанина Л.К., Алексеев А.Ю.* Новые материалы к истории Закубанья в раннескифское время // АСГЭ. — 1990. — Вып. 30. — С. 34—54.
- Генинг В.Ф., Зданович Г.Б., Генинг В.В.* Синташта: Археологические памятники арийских племен Урало-Казахстанских степей. — Челябинск, 1992. — Т. 1. — 408 с.
- Глебов В.П., Ильяшенко С.М., Толочко И.В.* Погребения с оружием эллинистического времени из некрополя Танаиса // Древности Боспора. — 2005. — Т. 8. — С. 52—97.
- Георги И.Г.* Описание всех обитающих в Российском государстве народов. Их житейских обрядов, обыкновений, одежд, жилищ, упражнений, забав, вероисповедания и других достопамятностей: В 4 ч. — Ч. 4: О народах монгольских, об армянах, грузинах, индийцах, поляках и о владычествующих россиянах, сь описанием всех именованій козаковъ, такъ же исторія о Малой Россіи и купно о Курляндіи и Литве. — СПб., 1799. — 389 с.
- Гребенников Ю.С., Горбенко К.В., Каравайко Д.В., Карнаух Е.Г.* Исследование кургана бронзового века в г. Николаев // АДУ 2009 р. — К., 2010. — С. 96—97.
- Гриб А.* Женщины на военной службе // Военно-экономический журнал. — 1993. — № 3. — С. 3—7.
- Гуляев В.И.* Нижний Дон и Воронежские курганы V—IV вв. до н. э. // Евразийская лесостепь в эпоху металла. — Воронеж, 1999. — С. 108—112 (Археология Восточноевропейской лесостепи. — Вып. 13).
- Гуляев В.И.* Об этнокультурной принадлежности населения Среднего Дона в V—IV вв. до н. э. // Скифы и сарматы в VII—III вв. до н. э. Палеоэкология, антропология и археология. — М., 2000. — С. 145—152.
- Гуляев В.И.* Общие проблемы археологии Среднего Дона в скифскую эпоху // Труды Потуданской археологической экспедиции ИА РАН, 1993—2000 гг. — М., 2001. — С. 18—52.
- Гуляев В.И.* «Амазонки» на Среднем Дону // Археологические памятники Восточной Европы. — Воронеж, 2002. — С. 125—134.
- Гуляев В.И.* Еще раз к вопросу об этнокультурной ситуации в Среднем Подонье в скифское время (V—IV вв. до н. э.) // Археология Среднего Дона в скифскую эпоху: Труды Донской (б. Потуданской) археологической экспедиции ИА РАН, 2001—2003. — М., 2004. — С. 7—24.
- Гуляев В.И.* Погребальный обряд как этноисторический источник (по материалам среднедонских курганов скифского времени) // Археология Среднего Дона в скифскую эпоху: Труды Донской археологической экспедиции ИА РАН, 2004—2008. — М., 2009. — С. 10—25.
- Гуляев В.И.* Скифы на Среднем Дону: новые находки и открытия // АО. Европейская Россия. 1991—2004 гг. — М., 2009а. — С. 213—224.
- Гуляев В.И.* На восточных рубежах Скифии (древности донских скифов). — М., 2010. — 344 с.
- Гуляев В.И., Козловская М.В., Савченко Е.И.* О предварительных итогах работ Потуданской археологической экспедиции в 1993—1996 гг. // Пятьдесят полевых сезонов археологов Воронежского университета. — Воронеж, 1997. — С. 105—109.
- Гуляев В.И., Савченко Е.И.* Терновое I новый скифский курганный могильник на Среднем Дону // РА. — 1995. — № 4. — С. 87—102.
- Гуляев В.И., Савченко Е.И.* Новый могильник скифского времени на Среднем Дону (итоги исследований 1996—1997 гг.) // РА. — 1998. — № 4. — С. 115—132.
- Гуляев В.И., Савченко Е.И.* Новый памятник скифского времени на Среднем Дону // Археология Среднего Дона в скифскую эпоху: Труды Донской (б. Потуданской) археологической экспедиции ИА РАН, 2001—2003 гг. — М., 2004. — С. 35—52.
- Даль В.И.* Толковый словарь живого великорусского языка. — М., 1935. — Т. 1. — 723 с.
- ДБК.* — Т. 1. — СПб., 1854. — 279 с.
- ДБК.* — Т. 2. — СПб., 1854а. — 339 с.
- ДБК.* — Т. 3: Атлас. — СПб., 1854б. — 86 табл., 2 л. карт, 5 с. чертежей и планов.
- Джонс-Блэй К.* Женщины и война в индоевропейском мире // Стратум: структуры и катастрофы // Сборник символической индоевропейской истории. — СПб., 1997. — С. 67—73.
- Дмитриев С.В.* К вопросу о культурном статусе холодного оружия в традиционной культуре народов Средней Азии // Евразия сквозь века: Сб. науч. тр., посвящ. 60-летию со дня рожд. Д.Г. Савинова. — СПб., 2001. — С. 234—237.
- Добровольская М.В.* К антропологии населения Среднего Дона в скифское время // Археология Среднего Дона в скифскую эпоху: Труды Донской (б. Потуданской) археологической экспедиции ИА РАН, 2001—2003 гг. — М., 2004. — С. 69—106.
- Добровольская М.В.* К антропологии среднедонского населения скифского времени // Тез. докл. II Междунар. конф. «Скифы и сарматы в VIII—III вв. до н. э.», посвящ. пам. Б.Н. Гракова. — Азов; Ростов-на-Дону, 2004а. — С. 9—11.
- Добровольская М.В.* Палеодемография среднедонского населения раннего железного века // Археология Среднего Дона в скифское время. — М., 2009. — С. 174—185.
- Добровольская М.В.* Травматические повреждения на скелетных останках людей из курганных некрополей Среднего Дона // Археология Среднего Дона в скифское время. — М., 2009а. — С. 186—197.
- Добровольская М.В.* Боевые травмы в изучении антропологических материалов из среднедонских некрополей V—IV вв. до н. э. // КСИА. — 2013. — Вып. 231. — С. 131—141.
- Доброта Л.* Уникальный курган // Казахстанская правда. — 8 августа 2015. — С. 2.
- Дроков С.В.* Организатор Женского батальона смерти // Вопросы истории. — 1993. — № 7. — С. 164—169.
- Дроков С.В.* Мария Бочкарева: краткий биографический очерк русского воина // Русский исторический сборник. — М., 2010. — Т. 2. — С. 168—197.
- Дубчак Н.І.* Жінки у Збройних Силах України: проблеми гендерної політики // Стратегічні пріоритети. — 2008. — № 4 (9). — С. 187—192.
- Дурова Н.А.* Записки кавалерист-девицы. — Л., 1985. — 511 с.

- Дуси Г. Записка об амазонской роте // Москвитянин. — 1844. — № 1. — С. 266—268.
- Дюмезиль Ж. Скифы и нарты. — М., 1990. — 229 с.
- Епимахов А.В. Относительная и абсолютная хронология синташтинских памятников в свете радиоуглеродных датировок // Проблемы истории, филологии, культуры. — Магнитогорск, 2007. — Вып. XVII. — С. 402—421.
- Есипов Г. Амазонская рота при Екатерине II // Исторический вестник. — 1886. — Т. 23, № 1. — С. 71—75.
- Ефремова Т.Ф. Новый словарь русского языка. Толково-словообразовательный. — М., 2000. — Т. 1. — 1213 с.
- Железчиков Б.Ф., Клепиков В.М., Сергацков И.В. Древности Лебедевки (VI—II вв. до н. э.). — М., 2006. — 160 с.
- Женщины во Второй мировой войне. — 2011. — Электрон. ресурс: <http://daupic.ru/war/72992>
- Женщины-воины в Великой Отечественной войне. — 2015. — Электрон. ресурс: <http://pobeda.elar.ru/issues/osvobozhdenie-kieva/zhenshchiny-voiny-velikoy-otechestvennoy-voyni/>
- Жиль Ф.А. Музей Императорского Эрмитажа. Описание различных собраний, составляющих музей с историческим введением об Эрмитаже императрицы Екатерины II и образовании музея нового Эрмитажа. — СПб., 1861 — 409 с.
- Зайцев Ю.П., Мордвинцева В.И. Отчет об охранных археологических раскопках каменного склепа кургана № 10 группы Сары-Кая Белогорского района АР Крым / НА ІА НАН України. — 2007/49.
- Зайцев Ю.П., Мордвинцева В.И. Курган с «коллективными» погребениями из окрестностей городища Ак-Кая // Археологический альманах. — 2010. — № 22. — С. 169—176.
- Зайцева Г.И., Тимофеев В.И., Загорска И., Ковалюх Н.Н. Радиоуглеродные даты памятников мезолита Восточной Европы // Радиоуглерод и археология: Ежегодник радиоуглеродной лаборатории. — 1997. — Вып. 2. — С. 117—127.
- Звягин В.Н., Куликов А.Ю. Рентгенологическое и химическое исследование костных останков, обнаруженных в местности Песчаница // Герасимова М.М., Пежемский Д.В. Мезолитический человек из Песчаницы: Комплексный антропологический анализ. — М., 2005. — С. 123—125.
- Зданович Г.Б., Хабдулина М.К. Курган Темир // Ранний железный век и средневековые Урало-Иртышского междуречья. — Челябинск, 1987. — С. 45—65.
- Зубарь В.М., Шевченко А.В., Липавский С.А. Западный некрополь Херсонеса Таврического (материалы раскопок 1983—1985 гг.): Препр. — К., 1989. — 48 с.
- Иванова А.П. Искусство античных городов Северного Причерноморья. — Л., 1953. — 192 с.
- Иванова С.В., Островерхов А.С., Савельев О.К., Остапенко П.В. Очерки истории и археологии Днестро-Бугского междуречья — К., 2012. — 300 с.
- Ильюков Л.С., Власкин М.В. Сарматы междуречья Сала и Маньча. — Ростов-на-Дону, 1992. — 288 с.
- Калиева С.С., Лозвин В.Н. Могильник у поселения Бестамак (предварительное сообщение) // Вестник археологии, антропологии и этнографии. — 2009. — Вып. 9. — С. 32—58.
- Каравайко Д., Карнаух Е., Разумов С. Исследование кургана эпохи бронзы на Николаевщине // Аркасівські читання: Матеріали І Міжнар. наук.-практ. конф. (14—15 квітня 2011 р.). — Миколаїв, 2011. — С. 55—61.
- Карстен Дж., Сохацкий М.П., Хайнс С., Мэдден Г.Д. Биоархеологический анализ антропологического материала из пещеры Вертеба // Stratum plus. — 2015. — № 2. — С. 121—146.
- Кетрару Н.А., Серова Н.Л. Скифские курганы в Дубоссарском районе // Молдавское Поднестровье в первобытную эпоху. — Кишинев, 1987. — С. 107—131.
- Кетрару Н.А., Сеника В.С., Разумов С.Н., Тельнов Н.П. Дубоссарские курганы — Тирасполь, 2014. — 240 с.
- Клещенко А. Современные амазонки // Аргументы и факты. — 20.12.2012.
- Клочко В.І. Озброєння та військова справа давнього населення України. — К., 2006. — 336 с.
- Клочко В.І., Пустовалов С.Ж. До реконструкції озброєння та військової справи катакомбного суспільства Північного Причорномор'я // Праці центру пам'яткознавства. — 1992. — Вып. 1. — С. 118—141.
- Ковпаненко Г.Т. Сарматское погребение I в. н. э. на Южном Буге. — К., 1986. — 151 с.
- Кожак О.Д. Жителі сотенного містечка Стайки XVII—XVIII ст. (за матеріалами біоархеології) // Історична антропологія та біоархеологія України. — К., 2014. — Вып. 1. — С. 117—130.
- Козловская М.В. Антропологическая характеристика скелетных материалов из скифских курганов Среднего Дона // РА. — 1996. — № 4. — С. 141—147.
- Козовик І.Я., Пономарів О.Д. Словник античної міфології. — К., 1985. — 236 с.
- Комарова Л.Н. (ред.) Современный словарь иностранных слов. — СПб., 1994. — 752 с.
- Кондукторова Т.С. Антропология населения Украины мезолита, неолита и эпохи бронзы. — М., 1973. — 127 с.
- Копылов В.П. Погребения V в. до н. э. Елизаветовского могильника на Дону // Киммерийцы и скифы: Тез. докл. Междунар. науч. конф., посвящ. пам. А.И. Тереножкина. — Мелитополь, 1992. — С. 40—41.
- Копылов В.П., Яковенко Э.В., Янгулов С.Ю. Погребения «амазонок» в курганах Елизаветовского могильника // Тез. докл. II Междунар. конф. «Скифы и сарматы в VIII—III вв. до н. э.», посвящ. пам. Б.Н. Гракова. — Азов; Ростов-на-Дону, 2004. — С. 53—57.
- Копылов В.П., Янгулов С.Ю. Доспех в погребениях Елизаветовского могильника на Дону // Киммерийцы и скифы: Тез. докл. Междунар. науч. конф., посвящ. пам. А.И. Тереножкина. — Мелитополь, 1992. — С. 41—42.
- Коренько В.А., Найдено А.В. Погребения раннего железного века в курганах на р. Темузловке (Ставропольский край) // СА. — 1977. — № 3. — С. 230—248.
- Котова Н.С. Ранний энеолит Степного Поднепровья и Приазовья. — Луганск, 2006. — 328 с.
- Кравец Д.П. К вопросу о раннекатакомбных воинских погребениях Донбасса // Проблемы изучения катакомбной культурно-исторической общности: Тез. докл. Всесоюз. семинара. — Запорожье, 1990. — С. 37—41.
- Красноперов А.А. Головные уборы пьяноборского времени // Национальные культуры Урала: самобытность, история и перспективы взаимодействия: Материалы региональ. науч.-практ. конф. — Екатеринбург, 2005. — С. 77—92.
- Кропоткин В.В. Римские импортные изделия в Восточной Европе. — М., 1970. — 280 с. (САИ. — Вып. Д1-27).
- Круц С.И. Палеоантропологические исследования Степного Приднепровья (эпоха бронзы). — К., 1984. — 206 с.
- Крюков В.Н. Механика и морфология переломов. — М., 1986. — 160 с.



- Кубарев Г.В. Культура древних тюрок Алтая (по материалам погребальных памятников). — Новосибирск, 2005. — 400 с.
- Кузнецов В.А. Нартский эпос и некоторые вопросы истории. — Орджоникидзе, 1980. — 136 с.
- Кузнецов В.А., Лунев Н.И. Дагомея. — М., 1974. — 132 с.
- Курманбаева Л.Т. Народно-прикладное искусство казахской культуры // Высшая школа Казахстана. — 2009. — № 4. — С. 153—155.
- Курманбаева Л.Т. Духовные ценности казахов // Казак өркениеті (Казахская цивилизация). — 2011. — № 3. — С. 43—49.
- Кустова Г.И. Семантические механизмы грамматических изменений: теория и словарь // Вестн. РГНФ. — 2015. — № 1. — С. 144—153.
- Лазуков Г.И., Гвоздовер М.Д., Рогинский Я.Я. и др. Природа и древний человек: Основные этапы развития природы палеолитического человека и его культуры на территории СССР в плейстоцене. — М., 1981. — 224 с.
- Левандовский А.П. Жанна д'Арк. — М., 1962. — 239 с.
- Леонова Н.Е. Мезолит // Археология. — М., 2006. — С. 91—112.
- Литвиненко Р.О. До проблеми паліїв, бойових колісниць і воїнів-колісничих у бабинській культурі // Археологія. — 2005. — № 4. — С. 37—52.
- Литвиненко Р.О. Стативно-вікова диференціація в поховальному обряді бабинських культур // Матеріали та дослідження з археології Східної України. — Луганськ, 2007. — Вип. 7. — С. 156—172.
- Литвиненко Р.О. Культурне коло Бабине (за матеріалами поховальних пам'яток): Автореф. дис. ... д-ра іст. наук. — К., 2009. — 32 с.
- Литвинова Л.В. Антропологический материал из каменного склепа кургана № 10 группы Сары-Кая // Древняя и средневековая Таврика. — Донецк, 2010. — С. 177—198 (Археологический альманах. — № 22).
- Лукьяшко С.И. Предскифский период на Нижнем Дону. — Азов, 1999. — 239 с. (Донские древности. — Вып. 7).
- Лукьяшко С.И. Население Нижнего Дона в предскифское и скифское время (IX—IV вв. до н. э.): Автореф. дис. ... д-ра ист. наук. — М., 2013. — 24 с.
- Лю Маоцай. Сведения о древних тюрках в средневековых китайских источниках // Бюллетень Общества востоковедов. — М., 2002. — 126 с.
- Макеев С. Русская Жанна д'Арк // Совершенно секретно. — 2012. — № 6 (21). — С. 8—9.
- Максименко В.Е. Савроматы и сарматы на Нижнем Дону. — Ростов-на-Дону, 1983. — 224 с.
- Марти Ю.Ю. Путеводитель по керченским древностям. — Керчь, 1926. — 60 с.
- Марченко К.К., Житников В. Г., Копылов В.П. Елизаветовское городище на Дону. — М., 2000. — 356 с.
- Махортых С.В. Киммерийцы Северного Причерноморья. — К., 2005. — 380 с.
- Медведев А.П. Античная традиция и археологические реалии скифского времени на Среднем и Верхнем Дону: Проблема этнокультурной интерпретации // ВДИ. — 2002. — № 3. — С. 154—167.
- Медведев А.П. О «скифах на Среднем Дону» // Тез. докл. II Междунар. конф. «Скифы и сарматы в VIII—III вв. до н. э.», посвящ. пам. Б.Н. Гракова. — Азов; Ростов-на-Дону, 2004. — С. 26—31.
- Медведев А.П., Ковалевский В.Н. Раннесарматское погребение у хут. Луговой на Среднем Дону // Восточноевропейские древности скифской эпохи. — Воронеж, 2011. — С. 228—236.
- Медникова М.Б. Трепанации у древних народов Евразии. — М., 2001. — 322 с.
- Мисюров Д. Сунгирцы: предки из верхнего палеолита // В мире науки. Scientific American. — 2005. — № 3. — С. 78—83.
- Мурзин В.Ю., Фиалко Е.Е. Девичьи дружины у савроматов и скифов // Проблемы скифо-сарматской археологии Северного Причерноморья: III Граковские чтения. — Запорожье, 1999. — С. 181—182.
- Мурманцева В.С. Советские женщины в Великой Отечественной войне 1941—1945. — М., 1974. — 270 с.
- Назарова Т.А. Две находки трепанированных черепов из Ольвии и Херсонеса // Boristhenika — 2004: Материалы междунар. науч. конф. к 100-летию начала исследования острова Березань Э.Р. фон Штерном. — Николаев, 2004. — С. 122—124.
- Назарова Т.А. Население Херсонеса в первые века новой эры // Исторична антропология та біоархеологія України. — К., 2014. — Вип. 1. — С. 44—48.
- Нарты. Эпос осетинского народа. — М., 1957. — 404 с.
- Нечитайло А.Л., Козюменко Е.В., Жеребилов С.Е. Новые погребальные памятники эпохи энеолита // Проблемы археологии Поднепровья. — Днепропетровск, 1998. — Вып. 1. — С. 58—68.
- Нечитайло П.О. Нові знахідки петрогліфів у Середньому Подніпров'ї // Археологічні студії. — Київ; Чернівці, 2003. — Вип. 2. — С. 235—240.
- Нечитайло П. Нотатки до спелео-археологічної спадщини В.Б. Антоновича // Археологія & Фортифікація України: Зб. матеріалів IV Всеукр. наук.-практ. конф. — Кам'янець-Подільський, 2014. — С. 30—35.
- Нечитайло П.О., Забашта Р.О., Рідуш Б.Т. Спелеоархеологічні розвідки на лівобережжі Дністра у 2002—2003 рр. // АБУ 2000—2003 рр. — К., 2004. — Вип. 6. — С. 237—242.
- Николова А.В. Хронологическая классификация памятников ямной культуры степной зоны Украины: Автореф. дис. ... канд. ист. наук. — К., 1992. — 21 с.
- Никоноров В.П. Боевые топоры и их культ у древних народов Центральной Азии и Ирана (от раннего железного века до раннего средневековья) // Археология древних обществ Евразии: хронология, культурогенез, религиозные воззрения. — СПб., 2014. — С. 97—137 (Тр. ИИМК РАН. — Т. XLII).
- Овчинникова Б.Б. Тюркские древности Саяно-Алтая в VI—X вв. — Свердловск, 1990. — 223 с.
- Ожегов С.И. Словарь русского языка. — М., 1986. — 798 с.
- Орленко Л.В. Терминологический словарь одежды. — М., 1996. — 344 с.
- Отрощенко В.В. Особенности погребений черноговской группы // Проблемы скифо-сарматской археологии Северного Причерноморья: Тез. докл. обл. конф. — Запорожье, 1989. — С. 111—112.
- Отрощенко В.В. О погребениях черногоровского типа в Нижнем Подонье // Историко-археологические исследования в Азове и на Нижнем Дону в 1993 г. — Азов, 1994. — Вып. 13. — С. 103—117.
- Отрощенко В.В. Феномен кистяних пряжок // Проблемы изучения катакомбной культурно-исторической общности и культурно-исторической общности многоваликовой керамики. — Запорожье, 1998. — С. 113—117.
- Отрощенко В.В., Рассамкин Ю.Я., Пустовалов С.Ж. Отчет о раскопках Запорожской экспедиции в 1985 г. / НА ІА НАН України. — 1985/4.
- Ошибкина С.В. Мезолит Восточного Прионежья. Культура веретье. — М., 2006. — 223 с.

- Ошибкина С.В. Могильники и погребальные комплексы эпохи мезолита в лесной зоне Восточной Европы // РА. — 2007. — № 1. — С. 36—48.
- Ошибкина С.В. О военных столкновениях в эпоху мезолита // Роль войны и военного дела в развитии древних и средневековых обществ: Тез. докл. Междунар. науч. конф. — М., 2012. — С. 8—9.
- Ошибкина С.В. О вооруженных столкновениях мезолитического населения на севере Восточной Европы // КСИА. — 2013. — Вып. 231. — С. 10—21.
- Панафідін В. Сестра милосердя удавала чоловіка, аби зі зброєю встановлювати справедливість // Волинські новини. — Луцьк, 20 листопада 2015. — С. 3.
- Папанова В.А., Тоцев Г.Н. Курганы у с. Дмитровка Бердянского района Запорожской области // ССПК. — Запоріжжя, 2014. — Т. XVII. — С. 107—121.
- Папанова В.А., Тоцев Г.Н., Голик А.А. Раскопки курганного могильника у с. Дмитровка Бердянского района Запорожской области // ССПК. — Запоріжжя, 2015. — XVIII. — С. 52—76.
- Перерва Е.В. Палеопатология поздних сарматов из могильников Есауловского Аксая // Opus: Междисциплинарные исследования в археологии. — М., 2002. — № 1—2. — С. 141—151.
- Петраускас А.В., Готун І.А., Квітницький М.В. Охоронні дослідження біля с. Стайки // АДУ 2005—2007 р. — К., 2007. — С. 303—306.
- Плетнева С.А. От кочевий к городам. Салтовомаяцкая культура. — М., 1967. — 250 с. (МИА. — № 142).
- Плетнева С.А. Половецкие каменные изваяния. — М., 1974. — 200 с. (САИ. — Вып. Е4-2).
- Плетнева С.А. Средневековые «амазонки» в европейских степях // Археологические памятники лесостепного Подонья и Поднепровья I тысячелетия н. э. — Воронеж, 1983. — С. 9—20.
- Плетнева С.А. На славяно-хазарском пограничье. Дмитровский археологический комплекс. — М., 1989. — 287 с.
- Плетнева С.А. «Амазонки» как социально-политическое явление // Культура славян и Русь. — М., 1998. — С. 529—537.
- Плетнева С.А. Кочевники южнорусских степей в эпоху средневековья (IV—XIII века). — Воронеж, 2003. — 248 с.
- Полин С.В., Черных Л.А., Курпий С.А., Дараган М. Н. Отчет о работе Орджоникидзевской археологической экспедиции в 2000 г. Раскопки курганов у г. Орджоникидзе Днепропетровской обл. в зоне горных работ ОАО «Орджоникидзевский горно-обогатительный комбинат» на Чкаловском № 2 карьере и с. Базавлук Никопольского р-на. / НА ІА НАН України. — 2000/70.
- Потемкина Т.М. Институт «амазонства» у половцев: миф и реальность // Літопис Донбасу: Краєзнавчий збірник. — 2010. — № 18. — С. 51—57.
- Потемкина Т.М. Социокультурный аспект женских половецких погребений со статусными предметами // Донецький археологічний збірник. — 2009—2010а. — № 13—14. — С. 135—144.
- Потемкина Т.М. Иерархия половецкой знати (по погребениям со статусными предметами) // Степи Европы в эпоху средневековья. Половецкое время. — Донецк, 2012. — Т. 10. — С. 7—36.
- Прокопенко Ю.А. Скифы, сарматы и племена кобанской культуры в Центральном Предкавказье во второй половине I тыс. до н. э. — Ставрополь, 2014. — Ч. 1. — 446 с.
- Прокопенко Ю.А. Скифы, сарматы и племена кобанской культуры в Центральном Предкавказье во второй половине I тыс. до н. э. — Ставрополь, 2014а. — Ч. 2. — 726 с.
- Прохорова Т.А., Гугуев В.К. Богатое сарматское погребение в кургане 10 Кобяковского могильника // СА. — 1992. — № 1. — С. 142—161.
- Пузикова А.И. Скифы Среднего Дона (альбом-монография). — М., 1995. — 31 с.
- Пузикова А.И. Курганные могильники скифского времени Среднего Подонья (публикация комплексов). — М., 2001. — 272 с.
- Пустовалов С.Ж. Багатокамерні поховання та деякі питання соціальної структури катакомбної спільноти // Археологія. — 1990. — № 3. — С. 56—67.
- Пустовалов С.Ж. Возрастная, половая и социальная характеристика катакомбного населения Северного Причерноморья (по материалам погребального обряда): Препр. — К., 1992. — 46 с.
- Пустовалов С.Ж. Соціальний лад катакомбного суспільства Північного Причорномор'я. — К., 2005. — 411 с.
- Райцес В.И. Жанна д'Арк. Факты, легенды, гипотезы. — СПб., 2003. — 244 с.
- Располова В.И. Металлические изделия раннесредневекового Согда. — Л., 1980. — 139 с.
- Рохлин Д.Г. Болезни древних людей (кости людей различных эпох — нормальные и патологически измененные). — М.; Л., 1965. — 303 с.
- Руднев К. Последняя амазонка Российской империи // Тайны прошлого. — 2015. — № 27. — С. 10.
- Савинов Д.Г. Могильник Бертек 34 // Древние культуры Бертековской долины. — Новосибирск, 1994. — С. 104—124.
- Савченко Е.И. Могильник скифского времени «Терновое 1 — Колбино 1» на Среднем Дону (погребальный обряд) // Археология Среднего Дона в скифскую эпоху: Труды Потуданской археологической экспедиции ИА РАН. — М., 2001. — С. 53—143.
- Савченко Е.И. Вооружение и предметы снаряжения населения скифского времени на Среднем Дону // Археология Среднего Дона в скифскую эпоху: Труды Потуданской археологической экспедиции ИА РАН 2001—2004 гг. — М., 2004. — С. 151—243.
- Савченко Н.В. Сильне ім'я Надія. — К., 2015. — 328 с.
- Самсонов С.А. Это не сказка (Выжыкыл овол та). — Ижевск, 1982. — 420 с.
- Сарианиди В.И. Храм и некрополь Тиллятепе. — М., 1989. — 240 с.
- Свердлова К. Советская женщина в Отечественной войне. — М., 1942. — 31 с.
- Селиванова Л.Л. Российские амазонки на службе ее величества // Диалог со временем. Альманах интеллектуальной истории. — М., 2010. — Вып. 31. — С. 74—88.
- Семотюк О.П. Сучасний словник іноземних слів. — Харків, 2008. — 688 с.
- Серегин Н.Н. Опыт выделения социально значимых элементов погребального обряда населения тюркской культуры Саяно-Алтая // Известия Алтайского государственного университета. Серия: История, политология. — 2011. — № 4/2 (72/1). — С. 180—185.
- Серегин Н.Н. Общие и особенные характеристики женских погребений раннесредневековых тюрок Центральной Азии (к реконструкции некоторых аспектов гендерной истории) // Вестник археологии, антропологии и этнографии. — 2012. — № 2 (17). — С. 61—69.
- Серегин Н.Н. Социальный контекст комплекса вооружения в погребальном обряде раннесредневе-

- ковых тюрок Центральной Азии // КСИА РАН. — 2013. — Вып. 231. — С. 113—122.
- Серова Н.Л., Яровой Е.В.* Григориопольские курганы. — Кишинев, 1987. — 154 с.
- Симоненко А.В.* Сарматы Таврии. — К., 1993. — 143 с.
- Симоненко А.В.* Сарматские всадники Северного Причерноморья. — СПб., 2010. — 328 с.
- Симоненко А.В.* Периодизация военного дела номадов Евразии в эпоху раннего железа // Война и военное дело в скифо-сарматском мире: Материалы междунар. науч. конф. пам. А.И. Мелюковой (с. Кагальник, 26—29 апреля 2014 г.). — Ростов-на-Дону, 2014. — С. 329—344.
- Синика В.С.* Погребальные памятники скифской культуры VII — начала III в. до н. э. на территории Днестро-Прутско-Дунайских степей: Автореф. дис. ... канд. ист. наук. — М., 2007. — 26 с.
- Синика В.С.* Скифский курганный могильник у пгт. Суворово на правобережье Нижнего Днестра // РА. — 2007а. — № 4. — С. 170—179.
- Синика В.С.* О греческом влиянии на погребальный обряд и материальную культуру скифского могильника III—II вв. до н. э. у с. Глиное на левобережье Нижнего Днестра // Мемориальный сборник материалов и исследований в память лауреата Государственной премии Украины, академика РАЕН, профессора В.Н. Станко. — Одесса, 2012. — С. 264—272 (Человек в истории и культуре. — Вып. 2).
- Синика В.С., Алемша А.Н.* Женские погребения с оружием позднескифского могильника у с. Глиное // Чобруцкий археологический комплекс и древние культуры Поднестровья (материалы полевого семинара). — Тирасполь, 2000. — С. 43—46.
- Синика В.С., Разумов С.Н., Тельнов Н.П.* Курганы у с. Буторы. — Тирасполь, 2013. — 148 с.
- Скорый С.А.* Киммерийцы в Украинской Лесостепи. — Киев; Полтава, 1999. — 136 с.
- Смирненский Б.В.* Вступительная статья, примечания // Дурова Н.А. Записки кавалерист-девицы. — Л., 1985. — 511 с.
- Смирнов К.Ф.* Савроматы (Ранняя история и культура сарматов). — М., 1964. — 375 с.
- Смирнов К.Ф.* Сарматы на Илике. — М., 1975. — 176 с.
- Смирнов К.Ф.* «Амазонка» IV века до н. э. на Дону // СА. — 1982. — № 1. — С. 121—131.
- Смирнов К.Ф.* Сарматы и утверждение их политического господства в Скифии. — М., 1984. — 184 с.
- Спасский Г.И.* Босфор Киммерийский с его древностями и достопамятностями. — М., 1846. — 169 с.
- Стефани Л.Э.* Путеводитель по античному отделению Эрмитажа // Пропилеи. — М., 1856. — Кн. V. — С. 257—336.
- Стеценко О.* Женщины Великой Отечественной войны // Человек: ресурсы Разума и Долголетия. — 2015. — Электрон. ресурс: <http://bio-resource.ru/index.phphttp>
- Стрижак М.С.* О женских погребениях с оружием кочевников Приуралья и Поволжья в VI — начале IV в. до н. э. // Вооружение сарматов: Региональная типология и хронология: Докл. VI междунар. конф. «Проблемы сарматской археологии и истории». — Челябинск, 2007. — С. 71—75.
- Субботин Л.В.* Отчет о работе Дунай-Днестровской новостроечной экспедиции в 1979 году / НА ІА НАН України. — 1979/2.
- Суворов А.В., Бужилова А.П.* Неординарные погребальные комплексы каменного века у д. Милино на Кубенском озере // Opus: Междисциплинарные исследования в археологии. — 2004. — Вып. 3. — С. 41—54.
- Сукачев В.Н., Громов В.И., Бадер О.Н.* Верхнепалеолитическая стоянка Сунгирь. — М., 1966. — 140 с. (Тр. ГИМ. — Т. 162).
- Сулержицкий Л.Д., Петит П., Бадер Н.О.* Радиоуглеродный возраст поселения и обнаруженных погребений // Homo sungirensis. Верхнепалеолитический человек: экологические и эволюционные аспекты исследования. — М., 2000. — С. 30—34.
- Тайна Золотой маски: каталог выставки Государственного Эрмитажа.* — СПб., 2009. — 204 с.
- Телегин Д.Я.* Васильевский третий могильник // КСИА. — 1957. — Вып. 7. — С. 9—12.
- Телегин Д.Я.* Васильевський третій некрополь в Надпоріжжі // Археологія. — 1961. — Т. XIII. — С. 3—19.
- Телегин Д.Я.* Палеолит и мезолит // Археология Украинской ССР. — К., 1985. — Т. 1. — С. 83—109.
- Тельнов Н.П.* О скифских женских погребениях с оружием в Молдавии // Взаимодействие культур и хронология Северо-Понтийского региона. — Кишинев, 2003. — С. 252—260.
- Тельнов Н.П., Четвериков И.А., Синика В.С.* Скифский могильник III—II вв. до н. э. у с. Глиное на левобережье Нижнего Днестра (предварительные итоги исследования) // Древности Северного Причерноморья III—II вв. до н. э. — Тирасполь, 2012. — С. 5—15.
- Толстова Л.С.* Исторические предания Приуралья. — М., 1964. — 246 с.
- Трейстер М.Ю.* Датировка Трехбратних курганов // Трехбратние курганы. Курганный комплекс второй половины IV—III вв. до н. э. в Восточном Крыму. — Симферополь; Бонн, 2008. — С. 145—146.
- Туанов М.С.* Новое в партовском эпосе // Изв. Южно-осетинского НИИ. — 1946. — Вып. I (V). — С. 170—186.
- Ушаков Д.Н.* Толковый словарь русского языка. — М., 1935. — Т. 1. — 1566 с.
- Ушкова Ю.В., Козак О.Д.* Травми і трепанації на черепах з поховань ямної культурно-історичної спільності // Магістеріум. — Археологічні студії. — К., 2011. — Вып. 45. — С. 29—34.
- Ушкова Ю.В., Козак О.Д.* Нові випадки травм на черепах з катакомбних поховань степового Подніпров'я // Історична антропологія та біоархеологія України. — К., 2014. — Вып. 1. — С. 21—26.
- Федоров-Давыдов Г.А.* Кочевники Восточной Европы под властью золотоордынских ханов. Археологические памятники. — М., 1966. — 276 с.
- Фиалко Е.Е.* Погребения женщин с оружием у скифов // Курганы Степной Скифии. — К., 1991. — С. 4—18.
- Фиалко Е.Е.* Памятники скифской эпохи Приднепровской террасовой Лесостепи. — К., 1994. — 53 с.
- Фиалко Е.Е.* Погребения амазонок Чертомлыкского курганного поля // БИ. — 2010. — Вып. 23. — С. 166—190.
- Фиалко Е.Е.* Погребения амазонок из могильника Мамай-Гора // Stratum plus. — 2010а. — № 3. — С. 187—196.
- Фиалко Е.Е.* Погребение амазонки в долине реки Молочной // Колекція наукових фондів Інституту археології НАН України. Джерела та дослідження. — К., 2012. — С. 43—49 (АДІУ. — Вып. 8).
- Фиалко Е.Е.* Скифский курган с античными импортами у с. Зеленое // БИ. — 2012а. — Вып. XXVI. — С. 218—254.

- Фіалко Е.Е. Курган с погребением скифской амазонки у села Виноградное // *Stratum plus*. — 2012б. — № 3. — С. 217—230.
- Фіалко Е.Е. Скифские амазонки и музыка // *Древности Днепровского Левобережья от каменного века до позднего средневековья* (к 80-летию со дня рожд. А.И. Пузиковой). — Курск, 2012в. — С. 155—164 (МИАДЛ. — Вып. IV).
- Фіалко Е.Е. Серия погребений амазонок из Нижнего Поднепровья // *Stratum plus*. — 2013. — № 3. — С. 203—222.
- Фіалко Е.Е. Могилы вооруженных женщин Рогачикского курганного поля // *Коллекція наукових фондів Інституту археології НАН України. Результати досліджень*. — К., 2014. — С. 25—39 (АДІУ. — Вип. 1 (12)).
- Фіалко О.Є. Поховання скіфської «амазонки» над Великим Лугом // *Археологічні студії*. — Чернівці, 2010б. — Вип. 4. — С. 39—48.
- Фіалко О.Є. Нові поховання амазонок Дніпровського Лісостепоного Лівобережжя // *Наук. зап.: Серія: історичні науки*. — Кіровоград, 2011. — Вип. 14. — С. 34—46.
- Фіалко О.Є. Поховання дівчат зі зброєю в скіфському кургані на Херсонщині // *Археологія*. — 2012в. — № 1. — С. 82—92.
- Фіалко О.Є. Дружинний могильник скіфів на Лівобережній Херсонщині // *ССПК*. — Запоріжжя, 2015. — Вип. XVIII. — С. 120—156.
- Фризен О.И. Раннесарматские зеркала в системе хронологии наборов вооружения // *Stratum plus*. — 2014. — № 3 — С. 113—127.
- Хазанов А.М. Материнский род у сарматов // *Вестник древней истории*. — 1970. — № 3 — С. 138—148.
- Хазанов А. М. Очерки военного дела сарматов. — М., 1971. — 169 с.
- Худяков Ю.С. Золотая волчья голова на боевых знаменах: Оружие и войны древних тюрок в степях Евразии. — СПб., 2007. — 192 с.
- Чеботаренко Г.Ф., Яровой Е.В., Тельнов Н.П. Курганы Буджакской степи. — Кишинев, 1989. — 209 с.
- Чередниченко Н.Н., Пустовалов С.Ж. Боевые колесницы и колесничие в обществе катакомбной культуры (по материалам раскопок в Нижнем Поднепровье) // *СА*. — 1991. — № 1. — С. 206—216.
- Чибиров Л.А. Об индоевропейских истоках осетинских нартовских сказаний // *Нартоведение в XXI веке: современные парадигмы и интерпретации*. — Владикавказ, 2012. — С. 33—72.
- Шапошникова О.Г., Фоменко В.Н., Гребенников Ю.С. и др. Отчет о работе Ингульской экспедиции за 1977 год / НА ІА НАН України. — 1977/15.
- Шапошникова О.Г., Балушкин А.М., Гребенников Ю.С. и др. Отчет о работе Николаевской новостроечной экспедиции в 1986 г. / НА ІА НАН України. — 1986/18.
- Шаров О.В. Золотая маска из Керчи // *Древний Мир*. — К, 2006. — С. 74—76.
- Шаров О.В. Погребение с золотой маской // *Тайна Золотой маски: каталог выставки Государственного Эрмитажа*. — СПб., 2009. — С. 17—42.
- Шаров О.В. Золотая маска из Керчи // *РА*. — 2009а. — № 3. — С. 96—100.
- Шаров О.В. Элита позднеантичного Боспора: погребение с золотой маской // *КСИА*. — 2014. — Вып. 234. — С. 158—175.
- Шевнина И.В., Ворошилова С.А. Детские погребения эпохи развитой бронзы (по материалам могильника Бестамак) // *Этнические взаимодействия на Южном Урале*. — Челябинск, 2009. — С. 59—63.
- Шевченко А.А. Новые материалы к изучению курганного могильника скифского времени Колбино 1 на Среднем Дону // *Археология Среднего Дона в скифскую эпоху: Труды Донской археологической экспедиции ИА РАН в 2004—2008 гг.* — М., 2009. — С. 26—11.
- Шер А.Я. Каменные изваяния Семиречья. — М.; Л., 1966. — 140 с.
- Шилов В.П. Калиновский курганный могильник // *Памятники Нижнего Поволжья (итоги работ Сталинградской археологической экспедиции)*. — М., 1959. — С. 323—523 (МИА. — № 60).
- Эдуардов П. Современные амазонки. Из опыта прохождения военной службы женщинами за рубежом. — М., 1996. — 93 с. (Армейский сборник. — 1996. — № 3).
- Яблонский Л.Т. Прохоровская эпопея: момент истины // *Від Кіммерії до Сарматії. 60 років Відділу скифо-сарматської археології*. — К., 2004. — С. 110—112.
- Яблонский Л.Т. «Амазонка» из Прохоровки // *АО. Европейская Россия 1991—2004 гг.* — М., 2009. — С. 256—268.
- Яблонский Л.Т. Прохоровка. У истоков сарматской археологии. — М., 2010. — 384 с.
- Яблонский Л.Т., Мещеряков Д.В. Дослідження курганного могильника у д. Прохоровка // *Ранні кочевники Волго-Уральського регіону*. — Оренбург, 2008. — С. 177—205.
- Янгулов С.Ю. Комплексы вооружений племен Нижнего и Среднего Дона в скифское время (сравнительный анализ) // *Международные отношения в бассейне Черного моря в древности и средние века: Материалы XII междунар. науч. конф.* — Ростов-на-Дону, 2007. — С. 44—45.
- Янгулов С.Ю. Оружие из погребений V в. до н. э. Елизаветовского могильника в дельте Дона // *РА*. — 2008. — № 1. — С. 63—72.
- Янгулов С.Ю. Вооружение и военное дело скифов Нижнего Дона (по материалам Елизаветовского могильника): Автореф. дис. ... канд. ист. наук. — М., 2008а. — 28 с.
- Яровой Е.В., Четвериков И.А. К вопросу о культурной принадлежности памятников Тираспольской группы (в свете исследований могильника у с. Глиное) // *Чобручский археологический комплекс и древние культуры Поднепровья: Материалы полевого семинара*. — Тирасполь, 2000. — С. 3—28.
- Яровой Е.В., Четвериков И.А., Субботин А.В. Новый курганный могильник скифской культуры в Нижнем Поднепровье // *Никоный и античный мир Северного Причерноморья*. — Одесса, 1997. — С. 251—255.
- Яровой Е.В., Четвериков И.А., Субботин А.В. Погребальный обряд скифского курганного могильника у с. Глиное (по данным раскопок 1995—1997 гг.) // *Чобручский археологический комплекс и вопросы взаимовлияния античной и варварской культур (IV в. до н. э. — IV в. н. э.)*. — Тирасполь, 1997а. — С. 14—19.
- Яценко С.А. Костюм женщин-воительниц у ранних кочевников // *Материалы XII конф. «Древности Востока»*. — М., 2015. — С. 255—261.
- Яценко С.А., Вдовченков Е.В. О некоторых сторонах военной организации древних кочевников европейской Степи // *Знание. Понимание. Умение. Научный журнал Моск. гумм. ун-та*. — 2015. — № 1. — С. 171—182.
- Alpern S.B. Amazons of Black Sparta: The Women Warriors of Dahomey. — London, 2011. — 288 p.

- Botchkareva M. Yashka. My Life as Peasant, Officer and Exile as Set Down by Isaac Don Levine.* — New York, 1919. — 340 p.
- Bochnak T. l'armement dans les tombes féminines a l'âge du Fer en Pologne // Istros.* — Brăila, 2010. — XVI. — P. 13—36.
- Chetverikov I.A., Fidelski S.A. The burial of the «horse woman» on the territory along the Dnister river // Funeral practices as form of cultural identity (Bronz and Iron ages).* — Tulcea, 2000. — P. 18—20.
- Czarnecka K. There-use of Roman military equipment in barbarian context. A chain-mail souvenir? // Journal of Roman Military Equipment Studies.* — 1994. — № 5. — P. 245—253.
- Czarnecka K. Oblin. Ein Gräberfeld der Przeworsk in Südmasowien.* — Warszawa, 2007. — 420 p. (Monumenta Archaeologica Barbarica. — 13).
- Dąbrowscy I. i K. Cmentarzysko z okresów późnolateńskiego I wpływów rzymskich w Wesółkach, pow. Kalisz.* — Wrocław; Warszawa; Kraków, 1967. — S. 11—73.
- Davis-Kimball J. Warrior Women of the Eurasian Steppes // Archaeology.* — 1997. — 50/1. — P. 44—48.
- Davis-Kimball J. Enarees and woman of high status: Evidence of ritual at Tillya Tepe (Northern Afghanistan) // Kurgans, ritual sites and settlements: Eurasian Bronze and Iron Age.* — Oxford, 2000. — P. 223—239 (BAR. IS. — No. 890).
- Davis-Kimball J., Behan M. Warrior Women: An Archaeologist's Search for History's Hidden Heroines.* — New York, 2003. — 272 p.
- Davis-Kimball J., Yablonsky L.T. Excavations of Kurgans in the Southern Orenburg District. Russia // Silk Road Art and Archaeology.* — Tokio, 1996. — Vol. 4. — P. 1—16.
- Ebert M. Südrussland in Altertum.* — Bonn; Leipzig, 1921. — 430 S. (Bücherei der Kultur und Geschichte. — Bd. 12).
- Erauso Catalina De. Lieutenant Nun: Memoir of a Basque Transvestite in the New World.* — Boston, 1996. — 128 p.
- Fialko E. Amazons' burials in the lands of Steppe Scythia // The Necropolises and the Environment (1<sup>st</sup> mill. BC).* — Buzău; Brăila, 2009. — P. 47—59 (Mousaios. — XIV).
- Forbes F.E. Dahomey and the Dahomans: Being the Journals of Two Missions to the King of Dahomey, and Residence at His Capital, in the Year 1849 and 1850.* — London, 1851. — 492 p.
- Gajdukevič V.F. Das Bosporianische Reich.* — Berlin, 1971. — 607 S.
- Gille F. Musée de l'Ermitage Imperiale: Notice sur la formation de ce Musée et description de diverses collections qu'il renferme avec une introduction historique sur l'Ermitage de Catherine II.* — SPb., 1860. — 382 p.
- Guliaev V.I. Amazons in the Scythia: New Finds at the Middle Don, Southern Russia // The Social Commemoration of Warfare.* — 2003. — P. 112—125 (World Archaeology. — Vol. 35, nr. 1).
- Guliaev V.I. Golden Lady from the Scythian Barrow along the Middle Don, South Russia // Athena Review.* — Westport, 2004. — Vol. 4, nr 1. — P. 90—93.
- Jones D.E. Women warriors: a history.* — Dulles, 1997. — 279 p.
- Kazanski M. Les tombes des chefs alano-sarmates du IV<sup>e</sup> siècles dans les steppes pontiques // La nobles romaine et les chefs barbares du III<sup>e</sup> au VII<sup>e</sup> siècle.* — Saint-Germain-en-Laye, 1995. — P. 189—205.
- Konopka T., Woźniak K. Sądowo-lekarska analiza obrażeń na czaszkach z grobu 523 // Koszyce, stanowisko 3. Przemoc i rytuał u schyłku neolitu.* — Kraków; Pękowice, 2013. — S. 92—107.
- Kontny B. Broń jako wyraz zmian w obrządku pogrzebowym. Analiza zestawów uzbrojenia w kulturze przeworskiej od młodszego okresu wpływów rzymskich do początków okresu wędrówek ludów // Światowit.* — 2002. — 4 (45) B. — P. 101—144.
- Kotova N.S. Early Eneolithic in the pontic steppes // BAR. IS.* — 2008. — 1735. — S. 149—150.
- Kotova N.S. Die erste 'Amazone' der Nordschwarzmeeressteppe // Amazonen Geheimnisvolle Kriegerinnen.* — Historisches Museum der Pfalz Speyer. — München, 2010. — S. 170—173.
- Kuzmin Y.V., Burr G.S., Jull A.J.T., Sulerzhitsky L.D. AMS <sup>14</sup>C age of the Upper Palaeolithic skeletons from Sungir site, Central Russian Plain // Nuclear Instruments and Methods in Physics Research B.* — 2004. — Vol. 223—224. — P. 731—734.
- Kuzmin Y.V., van der Plicht J., Sulerzhitsky L.D. Puzzling radiocarbon dates for the Upper Paleolithic site of Sungir (central Russian Plain) // Radiocarbon.* — 2014. — Vol. 56, nr 2. — P. 451—459.
- Liana T. Niektóre zwyczaje pogrzebowe ludności kultury przeworskiej // Wiadomości Archeologiczne.* — 1968. — No. 33. — P. 381—385.
- Malinowski T. Niektóre wyobrażenia na popielnicach (zwłaszcza twarzowych) kultury pomorskiej a pleć pochowanych w nich osobników // Wiadomości Archeologiczne.* — 1966. — No. 32. — P. 16—24.
- Małysa A. Unstimmigkeiten bei der Geschlechtsbestimmung der Toten — Fehlanzeige, Symbol oder Grabstite? // Przegląd Archeologiczny.* — 2007. — No. 55. — P. 109—144.
- Metzner-Nebelsick C. Wo sind die Frauen der Kimmerier? Ein Beitrag zum Kulturkontakt zwischen Kaukasus, nordpontischen Steppen und Karpatenbecken am Beispiel der Frauentrachten der. 9. und 8. Jahrhunderts v. Chr. // Kimmerowie Scytowie Sarmaci. Księga poświęcona pamięci Profesora Tadeusza Sulimirskiego.* — Kraków, 2004. — S. 271—297.
- Minns E. Scythians and Greeks.* — Cambridge, 1913. — 720 p.
- Nikonorov V.P. The armies of Bactria, 700 BC. — 450 AD.* — Stockport, 1997. — Vol. 1—2. — 143 p.
- Pettitt P.B., Bader N.O. Direct AMS radiocarbon dates for the Sungir mid Upper Palaeolithic burials // Antiquity.* — 2000. — Vol. 74. — P. 269—270.
- Poltoraus A., Kulikov E., Lebedeva I. The Sunghir archaeological site: Mt-DNA // Upper Paleolithic People from Sunghir, Russia.* — Durham, 2004. — P. 16—29.
- Przybyła M., Szczepanek A., Włodarczak P., Gołas A. Kto zginął? Kto zabił? Pryba podsumowania // Koszyce, stanowisko 3. Przemoc i rytuał u schyłku neolitu.* — Kraków; Pękowice, 2013. — S. 257—269.
- Przybyła M., Włodarczak P., Podsiadło M., Tunia K. Obiekty kultury amfor kulistych // Koszyce, stanowisko 3. Przemoc i rytuał u schyłku neolitu.* — Kraków; Pękowice, 2013. — S. 11—64.
- Rostovtzeff M. Une trouvaille de l'époque Greco-Sarmate de Kerch // Momumente et Memoriam.* — Paris, 1923. — T. XXVI. — P. 99—163.
- Sarianidi V.I. Bactrian Gold from the Excavations of the Tillya-tepe Necropolis in Northern Afganistan.* — Leningrad, 1985. — 258 p.
- Šarov O. Ein reiches Pferdegeschirr aus Kerč // Beitrag zu römischer und barbarischer Bewaffnung in den ersten vier nachchristlichen Jahrhunderten.* — Marburg, 1994. — S. 417—428.
- Šarov O. Gröber der sarmaticshen Hochadels am Bospor // Kontakt-Kooperation-Konflikt Germanen*

und Sarmaten zwischen dem 1. und 4. Jahrh. nach Christus. — Marburg, 2003. — S. 25—64.

Sarov O., Kazanski M. Les Rois au Masque D'Or // Shchukin M., Kazanski M., Sarov O. Des les Goths aux Huns. Le nord de la mer noire au Bas-empire et a l'epoque des grandes migration. Archaeological Studies on Late Antiquity and Early Medieval Europe (400—1000 AD.). — Oxford, 2006. — P. 93—100 (BAR. — No. 1535).

Szczepanek A. Analiza antropologiczna szkieletow // Koszyce, stanowisko 3. Przemoc i rytual u schyłku neolitu. — Kraków; Pękowice, 2013. — S. 65—91.

Szmyt M. Late Neolithic landscapes one the Polish lowland: people, culture and economy in Kujawy — 4<sup>th</sup> and 3<sup>rd</sup> millennia BC. Series: Studien zur Archäologie in Ostmitteleuropa. — Poznań, Bonn, 2015. — 382 p. (Studia nad Pradziejami Europy Środkowej. — 12).

Šupová T. Vůdce brání amazonky, ženy schopné zabít // Lidovky. — 04/03/2011.

Walker P.L. A bioarchaeological perspective on the history of violence // Annual Review of Anthropology. — 2001. — 30. — P. 573—596.

Wilde L.W. On The Trail of the Woman Warriors: The Amazonsin Myth and History. — New York, 1999. — 213 p.

Włodarczak P., Przybyła M., Tunia K. Stanowisko numer 3 w Koszycach // Koszyce, stanowisko 3. Przemoc i rytual u schyłku neolitu. — Kraków; Pękowice, 2013. — S. 7—10.

Włodarczak P., Przybyła M. Groby z Koszyc na tle innych pyżno- i schyłkowo-neolitycznych znalezisk śródkoeuropejskich // Koszyce, stanowisko 3. Przemoc i rytual u schyłku neolitu. — Kraków; Pękowice, 2013. — S. 209—255.

Yarovoy E.V., Chetverikov I.A., Sinika V.S. The barrow cemetery of the late Scythian time on the territory along the Dnister river // Funeral practices as form of cultural identity (Bronz and Iron ages). — Tulcea, 2000. — P. 77—79.

Zeymal E.V. Tillya-Tepe within the context of the Kushan chronology // Coins, art and chronology. Essays on the pre-Islamic history of the Indo-Iranian borderlands. — Wien, 1999. — P. 239—244.

О. Е. Фіалко

## АМАЗОНКИ У ЧАСІ ТА ПРОСТОРИ

Амазонки асоціюються, перш за все, з персонажами грецьких міфів. В археології амазонками зазвичай називають жінок-воївниць доби раннього заліза, могили яких виявлені в степовій смузі Євразії. Залучення та аналіз різнорідних та різночасових джерел (археологічних комплексів, антропологічних та історико-етнографічних даних, подій нового та новітнього часу) дали неочікувані результати.

Вперше дівчинка із зброєю зафіксована в похованні періоду верхнього палеоліту. Жіночі могили зі зброєю та слідами бойових поранень відмічені майже всюди, де мешкала людина. Проте, якщо в більшості випадків поховання озброєних жінок одиничні, то в могильниках кочівників раннього залізного віку вони представлені значною кількістю. З одного боку, це є свідченням неспокійної та нестабільної ситуації. З іншого боку, це говорить про те, що поховальні традиції вже склалися на завойованих / підконтрольних територіях, коли вже завершився

процес закріплення за кочовими кланами певних просторів. Характер травм і їх локалізація, зазначені у низці могил, дозволяють говорити про те, що жінки брали активну участь у боях з озброєним супротивником.

Історичні персонажі (як окремі особистості, так і військові загони / підрозділи жінок), що цілком відповідають уявленням про амазонок, відомі з періоду пізнього середньовіччя аж до сучасності.

Отже, дослідження показали, що жінки-воївниці реально існували — причому це є не вузьколокальне або вузькохронологічне, а загальноісторичне явище. Взятися за зброю жінок спонукали військові конфлікти, що виникали практично скрізь, де мешкала людина, починаючи з періоду раннього палеоліту і закінчуючи XXI ст., тобто фактично сьогоднішнім днем.

Ключові слова: амазонки, поховальні комплекси, поранення, археологія, історія стародавнього світу, середньовіччя, новий та новітній час.

O. Ye. Fialko

## THE AMAZONS IN TIME AND SPACE

The Amazons are primarily associated with the characters of Greek mythology. In archaeology, the Amazons, are commonly referred to female warriors of the Early Iron Age, their graves were found in the steppe zone of Eurasia. The employment and the analysis of heterogeneous and multi-temporal sources — archaeological sites, anthropological, historical and ethnographic data and events of the modern and contemporary history gave us unexpected results.

The first girl discovered with a weapon belongs to the Upper Palaeolithic period. Women's graves with weapons and signs of fighting injuries are present almost everywhere where man lived. For the most part the burials of the armed women are single cases, but they are rather numerous in the burial grounds of the nomads of the early Iron Age. On the one hand this is the evidence of the turbulent and unstable political situation. On the other hand, it shows the prevalent burial traditions of the conquered/subordinate territories, during the time when the process of adopting of the certain territories by nomadic clans was going to its end. The nature and the localization of injuries, noted in a number of graves, suggest that women actively participated in battles with armed enemies.

Historical figures (both individuals and women military units) that fully correspond to the notion of the Amazons, are known since the late Middle Ages until nowadays.

Various researches showed that female warriors actually had existed — and this is a general historical phenomenon, not limited by the narrow localization or time period. Military conflicts that existed almost everywhere where man had lived, starting from the early Palaeolithic period and ending with the 21<sup>st</sup> century, induced women to have recurrence to arms.

Keywords: Amazons, burial complexes, injuries, archaeology, Ancient History, Middle Ages, Modern and Contemporary times.

Одержано 10.10.2015

К статъе  
 Е. Е. Фиалко  
 АМАЗОНКИ ВО ВРЕМЕНИ И ПРОСТРАНСТВЕ



Рис. 9. Кошице 3, погребение 523 на поселени; женские черепа с травмами: 1, 2 — № 3; 3—5 — № 14; 6—8 — № 4; 9, 10 — № 12; 11—14 — № 1; 15 — № 8 (по: [Копорка, Woźniak, 2013])